



IPC Integrated Professional Cleaning

IPC Gansow

24 - 50 Lt

NEBULIZZATORI / PULVERISATEUR / SPRAYERS /
SPROEIAPPARATEN

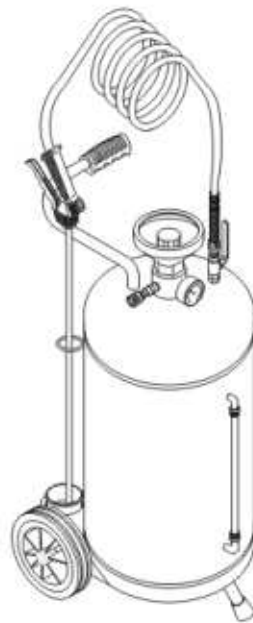

MANUALE D'USO / OPERATOR'S MANUAL /
MANUEL D'INSTRUCTIONS / GEBRUIKERSHANDLEIDING

Nebulizzatori: tutte le versioni / Nebulisers: all versions / Nebulisers: all versions

ITALIANO

FRANCAIS

ENGLISH

INDICE

TABLE DES MATIERES

TABLE OF CONTENTS

1. INFORMAZIONI GENERALI

- 1.1 Centri di assistenza
- 1.2 Certificazione
- 1.3 Conservazione del manuale di istruzione
- 1.4 Simboli utilizzati

1. INFORMATIONS GENERALES

- 1.1 Centre de service après-vente
- 1.2 Certification
- 1.3 Conservation de la notice
- 1.4 Signalétique utilisée

1. GENERAL INFORMATION

- 1.1 Service centres
- 1.2 Certification
- 1.3 Keeping the instructions manual
- 1.4 Symbols

2. DESCRIZIONE MACCHINA

- 2.1 Principio di funzionamento
- 2.2 Componenti principali
- 2.3 Dati Tecnici
- 2.4 Condizioni ambientali
- 2.5 Accessori

2. DESCRIPTION DE LA MACHINE

- 2.1 Principe de fonctionnement
- 2.2 Composants principaux
- 2.3 Données techniques
- 2.4 Conditions d'exercice ambiantes
- 2.5 Accessoires

2. MACHINE DESCRIPTION

- 2.1 Operating principle
- 2.2 Main components
- 2.3 Technical specifications
- 2.4 Environmental conditions
- 2.5 Accessories

3. SICUREZZA

- 3.1 Avvertenze generali
- 3.2 Uso previsto
- 3.3 Controindicazioni d'uso
- 3.4 Sicurezze funzionali
- 3.5 Targhe

3. SECURITE

- 3.1 Consignes générales
- 3.2 Usage prévu
- 3.3 Contre-indications d'utilisation
- 3.4 Dispositifs de sécurité
- 3.5 Plaquettes

3. SAFETY

- 3.1 General warnings
- 3.2 Expected use
- 3.3 Inadvisable use
- 3.4 Functional safety devices
- 3.5 Plates

4. INSTALLAZIONE

- 4.1 Trasporto e stoccaggio
- 4.2 Preparazione

4. INSTALLATION

- 4.1 Transport et stockage
- 4.2 Préparation

4. INSTALLATION

- 4.1 Transport and storage
- 4.2 Preparation

5. FUNZIONAMENTO

- 5.1 Utilizzo
- 5.2 Fine impiego

5. FONCTIONNEMENT

- 5.1 Utilisation
- 5.2 Fin de l'utilisation

5. OPERATION

- 5.1 Use
- 5.2 After use

6. MANUTENZIONE

- 6.1 Pulizia
- 6.2 Demolizione

6. ENTRETIEN

- 6.1 Nettoyage
- 6.2 Mise au rebut

6. MAINTENANCE

- 6.1 Cleaning
- 6.2 Demolition

7. RICAMBI

- 7.1 Ordinazione ricambi

7. PIECES DE RECHANGE

- 7.1 Commande pièces de rechange

7. SPARE PARTS

- 7.1 Ordering spare parts

8. ALLEGATI

Disegno

8. ANNEXES

Dessin

8. ATTACHMENTS

Drawing

Sproeiapparaten: alle versies

NEDERLANDS

INHOUDSOPGAVE

1. ALGEMENE INFORMATIE

- 1.1 Servicecentra
- 1.2 Certificatie
- 1.3 Bewaren van de gebruikershandleiding
- 1.4 Gebruikte symbolen

2. BESCHRIJVING VAN HET APPARAAT

- 2.1 Werkingsprincipe
- 2.2 Hoofdonderdelen
- 2.3 Technische gegevens
- 2.4 Omgevings-condities
- 2.5 Accessoires

3. VEILIGHEID

- 3.1 Algemene waarschuwingen
- 3.2 Bedoeld gebruik
- 3.3 Contra-indicaties gebruik
- 3.4 Functionele beveiligingen
- 3.5 Borden

4. INSTALLATIE

- 4.1 Transport en opslag
- 4.2 Voorbereiding

5. WERKING

- 5.1 Gebruik
- 5.2 Einde gebruik

6. ONDERHOUD

- 6.1 Reiniging
- 6.2 Sloop

7. ONDERDELEN

- 7.1 Onderdelen bestellen

8. BIJLAGEN

Tekening

ITALIANO (Istruzioni originali)

1 - INFORMAZIONI GENERALI

1.1 CENTRI DI ASSISTENZA

Per qualsiasi necessita' inerente l'uso, la manutenzione o la richiesta di parti di ricambio, il Cliente e' pregato di rivolgersi ai Rivenditori Autorizzati specificando i dati identificativi del nebulizzatore.

1.2 CERTIFICAZIONE

Questi nebulizzatori sono realizzati in conformita' delle Direttive Comunitarie pertinenti ed applicabili nel momento della sua immissione sul mercato ed in particolare la Direttiva Comunitaria 97/23/CE.



Prima di effettuare qualsiasi operazione sul prodotto, gli Operatori ed i Tecnici Qualificati devono leggere attentamente le istruzioni contenute nella presente pubblicazione.

1.3 CONSERVAZIONE DEL MANUALE DI ISTRUZIONI

Il Manuale di Istruzioni deve essere conservato nelle vicinanze del prodotto, dentro un apposito contenitore e, soprattutto, al riparo da liquidi e quant'altro ne possa compromettere lo stato di leggibilita'.

1.4 SIMBOLI UTILIZZATI

SIMBOLO	SIGNIFICATO	COMMENTO
	PERICOLO	Indica un pericolo con rischio anche mortale per l'utilizzatore.
	AVVERTENZA	Indica una avvertenza od una nota su funzioni chiave o su informazioni utili. Prestare la massima attenzione ai blocchi di testo indicati da questo simbolo.
	CONSULTAZIONE	Occorre consultare il Libro Istruzioni prima di effettuare una determinata operazione.

2. DESCRIZIONE MACCHINA

2.1 PRINCIPIO DI FUNZIONAMENTO

Questi nebulizzatori sono un erogatore di liquidi sotto pressione, vengono impiegati principalmente negli autolavaggi (utilizzando detersivi), nella disinfezione (utilizzando liquidi disinfettanti) ed ovunque serva l'irrorazione di una superficie.

La qualita' dei materiali di cui sono costituiti questi nebulizzatori ne garantiscono l'utilizzo per un lungo periodo di tempo.

E' assolutamente vietato utilizzare il nebulizzatore come un compressore o accumulatore di gas compressi.

2.2 COMPONENTI PRINCIPALI

Dal punto di vista funzionale il prodotto e' composto dai seguenti componenti principali:

Serbatoio	Ospita i liquidi da nebulizzare.
Gruppo erogatore	Permettono all'operatore la carica dell'aria, dei liquidi e l'eventuale dosaggio dello Schiumogeno.
Lancia	Permette l'irrorazione

2.3 DATI TECNICI

MODELLO:	LT24	LTS24	LTX24	LTXS24	LTXS24 TURBO	LT50	LTS50	LTX50	LTXS50	LTXS50 TURBO
VERSIONE SPRY	SI	NO	SI	NO	NO	SI	NO	SI	NO	NO
VERSIONE SCHIUMA	NO	SI	NO	SI	SI	NO	SI	NO	SI	SI
PESO (vuoto)	13 Kg	13 Kg	13 Kg	13 Kg	13 Kg	20 Kg	20 Kg	20 Kg	20 Kg	20 Kg
CAPACITA' Lt. Gal.	24 6,33	24 6,33	24 6,33	24 6,33	24 6,33	50 13,2	50 13,2	50 13,2	50 13,2	50 13,2
LANCIA mm Inch.	750 29,52	750 29,52	750 29,52	750 29,52	750 29,52	1000 39,37	1000 39,37	1000 39,37	1000 39,37	1000 39,37

2.4 CONDIZIONI AMBIENTALI

Durante il funzionamento e durante l'immagazzinaggio temperatura da 5° a +40°



2.5 ACCESSORI

Varianti agli accessori (materiali lance, lunghezza lance, tubi) si rimanda al disegno esploso e relativa nomenclatura.

3 - SICUREZZA



3.1 AVVERTENZE GENERALI

 L'operatore deve leggere con molta attenzione le informazioni riportate nel presente Manuale, con particolare riguardo alle opportune precauzioni per la sicurezza ed alle metodologie d'impiego.



  **Il prodotto non deve subire alcuna manomissione in caso contrario si declina ogni responsabilità sul funzionamento corretto o su eventuali danni provocati dal prodotto stesso.**

  **Prima di aprire il serbatoio verificare che non sia in pressione.**

  **Per sgonfiare il serbatoio aprire il rubinetto aria a corsoio.**

  **Il tappo possiede un foro laterale di spurgo come ulteriore sicurezza. Qualora si tentasse di svitarlo con la bombola in pressione, l'aria compressa uscirà da questo foro. Lasciare sfiatare fino ad esaurimento aria poi proseguire a svitare.**

  **In caso di anomalie o danni che possano compromettere la funzionalità e la sicurezza del dispositivo è necessario toglierlo *immediatamente* dal servizio.**

  **Non introdurre prodotti aggressivi (acidi, solventi, infiammabili, corrosivi, ecc.).**



Rispettare sempre la pressione d'esercizio consigliata (indicata nel presente Manuale d'Uso e Manutenzione)



Assicurarsi di eseguire periodicamente tutte le operazioni descritte negli appositi paragrafi dedicati alla manutenzione e alla preparazione.

3.2 USO PREVISTO

Questo prodotto è un nebulizzatore di liquidi utilizzato per la distribuzione di sostanze detergenti o disinfettanti.



Non utilizzare come immagazzinatore di aria compressa

3.3 CONTROINDICAZIONI D'USO



L'utilizzo di questo tipo di attrezzatura, rispettate le avvertenze indicate in questo manuale e utilizzato da personale qualificato, non presenta particolari controindicazioni d'uso.

3.4 SICUREZZE FUNZIONALI

I nebulizzatori sono dotati di una valvola di sovrappressione di sicurezza utilizzata per impedire che la pressione interna della bombola sia superiore a quanto previsto dalla legislazione Nazionale Vigente, e comunque, mai superiore a 7 Bar.

3.5 TARGHE



LE TARGHE DI AVVERTIMENTO APPOSTE SULL'APPARECCHIO CHE SVOLGONO FUNZIONE DI SICUREZZA NON DEVONO ESSERE RIMOSSE, COPERTE O DANNEGGIATE.

4 - INSTALLAZIONE

4.1 TRASPORTO E STOCCAGGIO



Assicurarsi che il materiale di imballo (sacchetti, cartoni, pallet, ganci) sia riposto in zona adeguata ed al di fuori della portata dei bambini.

4.2 PREPARAZIONE

Al ricevimento del prodotto verificare il contenuto dell'imballo: qualora vengano riscontrate anomalie e/o danni, ne è vietato l'utilizzo da parte dell'operatore.

Per motivi di imballo alcuni particolari sono forniti sciolti, per il corretto montaggio seguire le istruzioni riportate in questo Manuale di Uso e Manutenzione.



Le operazioni di preparazione sottoelencate devono essere eseguite e controllate prima di ogni utilizzo dell'apparecchio:

- controllo lesioni prodotto
- controllo presenza accessori
- controllo generali parti



In ogni caso, se l'attrezzatura non apparisse idonea ad un corretto e sicuro funzionamento, è necessario METTERLA FUORI SERVIZIO, rimuovendo il tappo, fino alla riparazione o alla sostituzione delle parti danneggiate.

5 – FUNZIONAMENTO

5.1 UTILIZZO

1. Prima di aprire il serbatoio verificare che non sia in pressione.
1. Per sgonfiare il serbatoio aprire il rubinetto aria a corsoio.

2. Rimuovere il tappo e riempire il serbatoio max al 70% di prodotto attraverso l'imbuto sulla parte alta del serbatoio.
3. Avvitare il tappo (serrare delicatamente) e chiudere il rubinetto aria a corsoio.
4. Mettere in pressione, alla massima ammissibile di legge (mai oltre 7 bar), il serbatoio attraverso l'attacco a baionetta (utilizzare solo aria compressa).
*Nelle versioni **SCHIUMOGENO** e **TURBO** mantenere il collegamento alla rete dell'aria compressa anche durante l'utilizzo dell'apparecchiatura.*
5. Aprire il rubinetto per detersivi, girando la leva verso il tubo rilsan (spirale)
6. Premere la leva (*nelle versioni **TURBO** ruotare la leva*) dell'impugnatura ed erogare il prodotto in modo uniforme dal basso verso l'alto. **NON INDIRIZZARE IL GETTO VERSO PERSONE O ANIMALI**
7. *Per le versioni con **SCHIUMOGENO**: provvedere alla registrazione della quantità di schiuma desiderata. La qualità della schiuma dipende dal rapporto ARIA / LIQUIDO, più la miscela è ricca di aria, più sarà densa la schiuma. Per effettuare questa registrazione agire sugli appositi rubinetti dosatori.*
8. *Alcune versioni sono dotate di un piccolo rubinetto nella parte bassa della bombola. Terminato l'utilizzo, dopo aver tolto l'aria compressa, aprendo questo rubinetto è possibile svuotarla completamente dal liquido.*

5.2 FINE IMPIEGO

Terminato l'utilizzo del nebulizzatore eseguire le operazioni di pulizia descritte nel paragrafo relativo alla manutenzione.

6 – MANUTENZIONE

6.1 PULIZIA

Al termine di ogni utilizzo del nebulizzatore è obbligatorio provvedere allo svuotamento ed alla pulizia dello stesso. Le parti metalliche esposte agli agenti esterni sono solitamente trattate e/o verniciate al fine di ottenere una migliore resistenza.

Per la pulizia delle parti metalliche utilizzare acqua e sapone o un detersivo del tipo "leggero". Al fine di proteggerle e mantenerle di buon aspetto è possibile far seguire al lavaggio una lucidatura con cere analoghe a quelle per le carrozzerie degli autoveicoli.

CONTROLLI MANUTENTIVI



E' necessario controllare frequentemente le valvole di sicurezza assicurandosi che siano efficienti.



Controllare periodicamente lo stato interno della bombola e delle parti pneumatiche (rubinetti, manometri, tubi, raccordi ecc..)



Riparazioni o interventi devono essere sempre eseguiti da personale qualificato e competente.

6.2 DEMOLIZIONE

Prima di rottamare il nebulizzatore rimuovere il tappo dalla bombola, separare le parti in materiale plastico che dovranno essere inviate a raccolte differenziate nel rispetto della Normativa vigente .

7 – RICAMBI

7.1 ORDINAZIONE RICAMBI



Si rammenta che solo un Tecnico Qualificato può effettuare riparazioni sulla Macchina. Utilizzare sempre parti di ricambio originali.

8 – ALLEGATI

Disegno.

Avvertenza

Le informazioni contenute in questo documento sono soggette a modifica senza preavviso e non sono da intendersi come impegno del costruttore

FRANÇAIS (Traduction du mode d'emploi original)

1 - INFORMATIONS GENERALES

1.1 SERVICE APRES-VENTE

Pour toute demande se rapportant à l'utilisation, l'entretien ou les pièces de rechange, le Client est prié de s'adresser à son Revendeur agréé en spécifiant les données d'identification du pulvérisateur.

1.2 CERTIFICATION

Ce pulvérisateur a été conçu conformément aux Directives Européennes en la matière et applicables à la date de leur introduction sur le marché et en particulier la Directive Européenne 97/23/CE.





Avant toute intervention sur la machine, les opérateurs et les techniciens qualifiés sont priés de lire attentivement et d'assimiler le contenu de cette notice.

1.3 CONSERVATION DE LA NOTICE

La notice doit être rangée à proximité du pulvérisateur, dans un conteneur spécial, à l'abri des liquides et de tout ce qui pourrait compromettre sa lisibilité.

1.4 SIGNALÉTIQUE UTILISÉE

PICTOGRAMME	SIGNIFICATION	COMMENTAIRE
	DANGER	Il signale un danger avec risque, même mortel, pour l'utilisateur.
	MISE EN GARDE	Il signale une mise en garde ou une note sur les fonctions clés ou sur des informations utiles. Prêtez la plus grande attention aux paragraphes signalés par ce pictogramme.
	CONSULTATION	Consultez la notice avant d'effectuer une opération déterminée.

2. DESCRIPTION DE LA MACHINE

2.1 PRINCIPE DE FONCTIONNEMENT

Ces pulvérisateurs pulvérisent des liquides sous pression. Ils sont surtout utilisés dans les stations de lavage (avec utilisation de détergents), la désinfection (avec utilisation de liquides désinfectants) et partout où la pulvérisation d'une surface est nécessaire.

La qualité des matériaux qui composent ces pulvérisateurs garantit une utilisation durable.

Il est absolument interdit d'utiliser le pulvérisateur comme un compresseur ou un accumulateur de gaz comprimé.

2.2 COMPOSANTS PRINCIPAUX

Du point de vue fonctionnel, le pulvérisateur est composé des éléments suivants :

- Réservoir** Il contient le liquide à pulvériser.
- Groupe de pulvérisation** Il permet à l'opérateur de charger l'air, les liquides et de doser éventuellement le produit moussant.
- Lance** Elle sert à pulvériser.

2.3 DONNEES TECHNIQUES

MODELE:	LT24	LTS24	LTX24	LTXS24	LTXS24 TURBO	LT50	LTS50	LTX50	LTXS50	LTXS50 TURBO
VERSION SPRAY	OUI	NON	OUI	NON	NON	OUI	NON	OUI	NON	NON
VERSION MOUSSE	NON	OUI	NON	OUI	OUI	NON	OUI	NON	OUI	OUI
POIDS (vide)	13 Kg	13 Kg	13 Kg	13 Kg	13 Kg	20 Kg	20 Kg	20 Kg	20 Kg	20 Kg
CAPACITE l. Gal.	24 6,33	24 6,33	24 6,33	24 6,33	24 6,33	50 13,2	50 13,2	50 13,2	50 13,2	50 13,2
LANCE mm Inch.	750 29,52	750 29,52	750 29,52	750 29,52	750 29,52	1000 39,37	1000 39,37	1000 39,37	1000 39,37	1000 39,37

2.4 CONDITIONS AMBIANTES

Températures extrêmes de fonctionnement et de stockage : de 5° à +40°C.

2.5 ACCESSOIRES

Pour les variantes des accessoires (composition lance, longueur lance, flexible), nous renvoyons au dessin éclaté et à la nomenclature correspondante.

3 - SECURITE

3.1 CONSIGNES GENERALES

 L'opérateur est prié de lire avec beaucoup d'attention les informations contenues dans cette notice, avec une attention particulière aux consignes de sécurité et au mode d'emploi.



Toute modification du pulvérisateur est interdite. Dans le cas contraire, le fabricant décline toute responsabilité en cas de dégâts provoqués par une modification de la machine.



Avant d'ouvrir le réservoir, vérifiez s'il n'est pas sous pression.



Pour dépressuriser le réservoir, ouvrez le robinet d'air à coulisse.



Comme sécurité supplémentaire, le bouchon est doté d'une ouverture de purge. Si on essaie de le dévisser lorsque la bouteille est sous pression, l'air sortira par cette ouverture. Laissez sortir tout l'air puis continuez à dévisser.



N'utilisez pas le pulvérisateur en cas d'anomalies ou de dégâts qui peuvent compromettre le fonctionnement et la sécurité.



Il est interdit d'introduire des produits agressifs (acides, solvants, liquides inflammables, corrosifs, etc.).



Respectez toujours la pression d'exercice conseillée indiquée dans cette notice.



Effectuez toutes les opérations décrites dans les paragraphes dédiés à l'entretien et à la préparation en respectant les cadences prévues.

3.2 USAGE PREVU

Cette machine est un pulvérisateur de liquides utilisé pour la pulvérisation de substances détergentes ou désinfectantes.



Il est interdit d'utiliser ce pulvérisateur pour emmagasiner de l'air comprimé.

3.3 CONTRE-INDICATIONS D'UTILISATION



Si les instructions reportées dans cette notice sont respectées et s'il est utilisé par un personnel qualifié, l'utilisation de ce pulvérisateur ne présente aucune contre-indication d'utilisation.

3.4 DISPOSITIFS DE SECURITE

Les pulvérisateurs sont équipés d'une soupape de sûreté dont la fonction est d'empêcher que la pression interne dépasse la valeur prévue par la législation locale en vigueur. De toutes façons, la pression n'est jamais supérieure à 7 bars.

3.5 PLAQUETTES



LES PLAQUETTES DE MISE EN GARDE APPLIQUEES SUR LE PULVERISATEUR ONT UNE FONCTION DE SECURITE ET NE DOIVENT DONC PAS ETRE ENLEVEES, RECOUVERTES OU ABIMEES.

4 - INSTALLATION

4.1 TRANSPORT ET STOCKAGE



Le matériel d'emballage (sachets, cartons, palettes, crochets) doit être entreposé dans un lieu adéquat loin de la portée des enfants.

4.2 PREPARATION

Au moment de la réception de la machine vérifiez le contenu de l'emballage : si vous constatez des anomalies ou des dégâts, **n'utilisez pas la machine.**

Pour des raisons d'emballage, certains composants sont livrés démontés. Pour leur montage correct, suivez les instructions reportées dans cette notice.



Les contrôles ci-dessous doivent être effectués avant chaque utilisation du pulvérisateur :

- **contrôlez si le pulvérisateur est en bon état**
- **vérifiez la présence de tous les accessoires**
- **contrôle général des pièces**



Dans tous les cas, si le pulvérisateur n'est pas en mesure de fonctionner correctement et en toute sécurité, il faudra le METTRE HORS SERVICE et enlever le bouchon jusqu'à la réparation ou au remplacement des pièces endommagées.

5 – FONCTIONNEMENT

5.1 UTILISATION

1. Avant d'ouvrir le réservoir, vérifiez s'il n'est pas sous pression.
2. Pour dépressuriser le réservoir, ouvrez le robinet d'air à coulisse.
3. Dévissez le bouchon et remplissez le réservoir à 70% maximum de produit à travers le goulot situé sur la partie supérieure du réservoir.
4. Revissez délicatement le bouchon et fermez le robinet d'air à coulisse.

5. Pressurisez le r servoir   la pression maximale admise (jamais plus de 7 bars)   travers le raccord   baionnette (utilisez seulement de l'air comprim ). *Dans les versions **MOUSSE** et **TURBO** laissez le pulv risateur raccord  au r seau de l'air comprim  m me durant l'utilisation.*
6. Ouvrez le robinet pour d tergents, en tournant le levier vers le flexible Rilsan (spirale).
7. Pressez le levier (*sur les versions **TURBO** tournez le levier*) de la poign e et pulv risez le produit de fa on uniforme de bas en haut. **NE DIRIGEZ PAS LE JET VERS DES PERSONNES OU DES ANIMAUX.**
8. *Pour les versions avec **PRODUIT MOUSSANT** : il faut doser la quantit  de mousse souhait e. La qualit  de la mousse d pend du rapport AIR / LIQUIDE. Plus le m lange est riche d'air, plus la mousse sera dense. Pour effectuer ce dosage, agissez sur les robinets de dosage pr vus   cet effet.*
9. *Certaines versions sont  quip es d'un petit robinet dans la partie inf rieure de la bouteille. A la fin de l'utilisation, apr s avoir  vacu  l'air comprim , l'ouverture de ce robinet permet la vidange compl te du liquide.*

5.2 FIN DE L'UTILISATION

A la fin de l'utilisation du pulv risateur, effectuez les op rations de nettoyage d crites dans le paragraphe ci-dessous.

6 – ENTRETIEN

6.1 NETTOYAGE

A la fin de chaque utilisation du pulv risateur, il faut obligatoirement vider et nettoyer son r servoir.

Les parties m talliques expos es aux agents externes sont trait es ou vernies afin d'obtenir une meilleure r sistance. Pour les nettoyer, utilisez de l'eau savonneuse ou un d tergent neutre. Dans le but de les prot ger et de maintenir un bel aspect on peut les faire briller en utilisant les m mes cires que celles utilis es par les carrossiers.

CONTROLES



Contr lez fr quemment le fonctionnement des soupapes de s ret .



Contr lez p riodiquement la situation interne de la bouteille et des pi ces pneumatiques (robinets, manom tres, flexibles, raccords, etc.).



Toutes les interventions d'entretien doivent toujours  tre effectu es par un personnel qualifi  et comp tent.

6.2 MISE AU REBUT

Avant de mettre le pulv risateur au rebut, enlevez le bouchon de la bouteille et triez les pi ces en plastique qui devront  tre adress es   un centre de traitement des d chets dans le respect de la l gislation locale en vigueur en la mati re.

7 – PI CES DE RECHANGE

7.1 COMMANDE DE PI CES DE RECHANGE



Seul un technicien qualifi  peut intervenir sur la machine. Utilisez toujours des pi ces de rechange d'origine.

8 – ANNEXES

Dessin

Mise en garde

Les informations contenues dans cette notice sont soumises   des modifications sans pr avis et n'ont aucune valeur contractuelle pour le fabricant.

ENGLISH (Translation of original instructions)

1 – GENERAL INFORMATION

1.1 SERVICE CENTRES

If you have any problems or questions concerning the use and maintenance of the nebuliser or if you wish to order spare parts, please contact an Authorised Dealer, quoting the identification data of your machine.

1.2 CERTIFICATION

These nebulisers have been built in compliance with all the relevant Community Directives, especially Community Directive 97/23/EEC, that were in force when they were launched on the market.





Before carrying out any operations on the product, all Operators and qualified Technicians must carefully read the instructions contained in this manual.

1.3 KEEPING THE INSTRUCTIONS MANUAL

The Instructions Manual must be kept inside a suitable container near the product and, most importantly, protected against liquids or anything else that may impair legibility.

1.4 SYMBOLS

SYMBOL	MEANING	COMMENT
	DANGER	This indicates a danger that may even have mortal consequences for the user.
	WARNING	This indicates a warning or a note about a key function or a piece of useful information. Pay great attention to the text marked by this symbol.
	CONSULTATION	Consult the Instructions Manual before carrying out a determined operation.

2. MACHINE DESCRIPTION

2.1 OPERATING PRINCIPLE

These sprays delivery liquids under pressure and are normally used for car washes (with detergents), for disinfection purposes (with disinfectants) and in all cases where a surface requires to be sprayed.

The quality of the materials used to build these nebulisers guarantees long machine life.

It is forbidden to use the nebuliser to compress or store compressed gas.

2.2 MAIN COMPONENTS

From the functional point of view, the product comprises the following main components:

Tank	Holds the liquids to be nebulised.
Delivery assembly	Loads air, liquids and any foaming agents.
Lance	Sprays the product

2.3 TECHNICAL SPECIFICATIONS

MODEL:	LT24	LTS24	LTX24	LTXS24	LTXS24 TURBO	LT50	LTS50	LTX50	LTXS50	LTXS50 TURBO
SPRAY VERSION	YES	NO	YES	NO	NO	YES	NO	YES	NO	NO
FOAM VERSION	NO	YES	NO	YES	YES	NO	YES	NO	YES	YES
WEIGHT (unladen)	13 Kg	13 Kg	13 Kg	13 Kg	13 Kg	20 Kg	20 Kg	20 Kg	20 Kg	20 Kg
CAPACITY l gall.	24 6.33	24 6.33	24 6.33	24 6.33	24 6.33	50 13.2	50 13.2	50 13.2	50 13.2	50 13.2
LANCE mm inch	750 29.52	750 29.52	750 29.52	750 29.52	750 29.52	1000 39.37	1000 39.37	1000 39.37	1000 39.37	1000 39.37

2.4 ENVIRONMENTAL CONDITIONS

Temperatures may range from 5° to +40° during operation and storage.



2.5 ACCESSORIES



For the various versions of accessories (lance materials, length of lance, hoses) please consult the exploded drawing and relative descriptions.

3 - SAFETY



3.1 GENERAL WARNINGS



 The operators must read the information contained in this Manual with the greatest of care, especially the sections concerning safety precautions and methods of use.



  **If the product is tampered with, the manufacturer declines all responsibility for incorrect operation or any damage caused.**

  **Before opening the tank, make sure it is not pressurised.**

  **Open the slider air valve to depressurise the tank.**

  **The cap is fitted with a lateral bleeder vent as an additional safety feature. The compressed air will escape from this hole if you attempt to unscrew the cap while the cylinder is pressurised. Allow all the compressed air to vent and then continue unscrewing the cap.**

  **In case of faults or damage that can impair functionality and safety, the machine must be *immediately* put out of service.**

  **Do not load aggressive products (acids, solvents, inflammable substances, corrosive substances, etc.).**



Always observe the recommended operating pressure (indicated in this Use and Maintenance Manual)



Make sure all the operations described in the paragraphs on maintenance and preparation are carried out on a regular basis.

3.2 EXPECTED USE

This product nebulises liquids and is used to distribute detergents or disinfectants.



Do not use it to store compressed air.

3.3 SPECIAL PRECAUTIONS



No special precautions need to be taken as long as the machine is used by qualified staff and the warnings shown in this manual are complied with.

3.4 FUNCTIONAL SAFETY DEVICES

The nebulisers are fitted with an overpressure valve which prevents the internal pressure of the cylinder from exceeding the limit established by current national law or 7 Bar, whichever is lowest.

3.5 PLATES



WARNING PLATES HAVE BEEN ATTACHED TO THE MACHINE FOR SAFETY PURPOSES AND MUST THEREFORE NOT BE REMOVED, COVERED OR DAMAGED.

4 - INSTALLATION

4.1 TRANSPORT AND STORAGE



Make sure that all packing material (bags, boxes, pallets, hooks) has been stored in a safe place, out of reach of children.

4.2 PREPARATION

Check the contents of the pack on receipt. If you notice any irregularities and/or damage, **do not use** the machine. Some parts are supplied unassembled for packing purposes. When assembling, follow the relative instructions shown in this Use and Maintenance Manual.



The following preparatory operations must be carried out and checked each time you use the equipment:

- check the product is not damaged
- check the accessories are correctly fitted
- make a general inspection of all the components



If the equipment does not appear to be suitable for correct and safe operation, it must be **PUT OUT OF SERVICE** and the cap removed until it is repaired or the damaged components are replaced.

5 – OPERATION

5.1 USE

1. Check the tank is not pressurised before removing the cap.
2. Open the slider air valve to depressurise the tank.
3. Remove the cap and fill the tank with product to a maximum of 70% through the funnel in its upper part.

4. Screw the cap back on (tighten gently) and close the slider air valve.
5. Pressurise the tank to the maximum level permitted by law (never more than 7 bars) using the bayonet connection (only use compressed air). *In the **FOAM** and **TURBO** versions, keep the machine connected to the compressed air supply even when using the equipment.*
6. Open the detergent tap by turning the lever towards the rilsan hose (spiral)
7. Press the trigger (*in the **TURBO** versions rotate the lever*) on the grip and spray the product uniformly from bottom to top. **DO NOT SPRAY IN THE DIRECTION OF PEOPLE OR ANIMALS**
8. *In the **FOAM** versions, refrigerate the required quantity of foam. The quality of the foam depends on the AIR / LIQUID ratio; the more air there is in the mixture, the denser the foam will be. To change this ratio, adjust the relative proportioning taps.*
9. *Some versions feature a small tap in the lower part of the cylinder. After use, vent the compressed air and open this tap to drain any remaining liquid.*

5.2 AFTER USE

After using the nebuliser clean it as shown in the paragraph on maintenance.

6 – MAINTENANCE

6.1 CLEANING

The nebuliser must always be drained and cleaned after use.

The metal parts subject to external agents are usually treated and/or painted for improved resistance.

Clean metal parts with water and soap or a mild detergent. In order to protect the machine and keep it looking good, polish it with car wax after washing.

MAINTENANCE INSPECTIONS



Check the safety valves are in good working order on a regular basis.



Check the inside of the cylinder and the pneumatic components (taps, pressure gauges, hoses, unions, etc.) on a regular basis.



Repairs or operations must always be carried out by qualified and skilled personnel.

6.2 DEMOLITION

Before demolishing the nebuliser remove the cap from the cylinder, separate plastic components and send them to authorised collection centres in compliance with current law.

7 – SPARE PARTS

7.1 ORDERING SPARE PARTS



Please bear in mind that only a qualified technician may repair the machine. Always use original spare parts.

8 – ATTACHMENTS

Drawing.

Warning

The information contained in this document may be modified without warning and is not to be considered as binding on the manufacturer

NEDERLANDS

(Vertaling van de oorspronkelijke aanwijzingen)

1 – ALGEMENE INFORMATIE

1.1 SERVICECENTRA

Voor elke behoefte inzake gebruik, onderhoud of aanvraag van onderdelen, wordt de klant verzocht zich te wenden tot de erkende verkopers, onder opgave van de identificatiegegevens van de vernevelaar.

1.2 CERTIFICATIE

Deze sproeiapparaten zijn gemaakt in overeenstemming met de communautaire richtlijnen die van toepassing zijn op het moment dat zij op de markt worden gebracht, en met name met de communautaire richtlijn 97/23/EG.





Alvorens handelingen met dit product te verrichten, moeten de bedieners en gekwalificeerde technici aandachtig de aanwijzingen in deze publicatie lezen.

1.3 BEWAREN VAN DE GEBRUIKERSHANDLEIDING

De gebruikershandleiding moet in de buurt van het product bewaard worden, in een speciale opbergruimte, beschermd tegen vloeistoffen en alles dat de leesbaarheid nadelig beïnvloeden kan.

1.4 GEBRUIKTE SYMBOLEN

SYMBOOL	BETEKENIS	COMMENTAAR
	GEVAAR	Geeft een gevaar aan met risico dat ook dodelijk voor de gebruiker kan zijn.
	WAARSCHUWING	Geeft een waarschuwing of opmerking over belangrijke functies of nuttige informatie aan. Schenk maximale aandacht aan de tekstblokken die met dit symbool zijn aangegeven.
	RAADPLEGING	De gebruikershandleiding moet geraadpleegd worden alvorens een bepaalde handeling uit te voeren.

2. BESCHRIJVING VAN HET APPARAAT

2.1 WERKINGSPRINCIPE

Deze sproeiapparaten geven vloeistoffen onder druk af en worden voornamelijk gebruikt in wasstraten (waarbij reinigingsmiddelen worden gebruikt), voor desinfectie (waarbij desinfecterende middelen gebruikt worden) en overal waar het bespuiten van een oppervlak nodig is.

De kwaliteit van de materialen waaruit deze sproeiapparaten bestaan, garanderen het gebruik gedurende een lange periode.

Het is volstrekt verboden het sproeiapparaat te gebruiken als een compressor of een accumulator van gecompriëerde gassen.

2.2 HOOFDONDERDELEN

In functioneel opzicht bestaat het product uit de volgende hoofdonderdelen:

Tank	Bevat de te vernevelen vloeistoffen
Afgiftegroep	Deze wordt door de bediener met lucht, vloeistoffen en eventueel schuimvormend middel gevuld.
Lans	Zorgt voor het besproeien

2.3 TECHNISCHE EIGENSCHAPPEN

MODEL:	LT24	LTS24	LTX24	LTXS24	LTXS24 TURBO	LT50	LTS50	LTX50	LTXS50	LTXS50 TURBO
VERSIE SPRAY	JA	NEE	JA	NEE	NEE	JA	NEE	JA	NEE	NEE
VERSIE SCHUIM	NEE	JA	NEE	JA	JA	NEE	JA	NEE	JA	JA
GEWICHT (leeg)	13 Kg	13 Kg	13 Kg	13 Kg	13 Kg	20 Kg	20 Kg	20 Kg	20 Kg	20 Kg
INHOUD Lt. Gal.	24 6,33	24 6,33	24 6,33	24 6,33	24 6,33	50 13,2	50 13,2	50 13,2	50 13,2	50 13,2
LANS mm Inch.	750 29,52	750 29,52	750 29,52	750 29,52	750 29,52	1000 39,37	1000 39,37	1000 39,37	1000 39,37	1000 39,37

2.4 OMGEVINGSCONDITIES

Tijdens de werking en de opslag moet de temperatuur tussen 5° en +40° begrepen zijn.

2.5 ACCESSOIRES

Varianten van de accessoires (materialen lans, lengte lans, slangen): zie de explosietekening en betreffende benamingen.

3 - VEILIGHEID

3.1 ALGEMENE WAARSCHUWINGEN



De gebruiker moet de informatie in deze handleiding aandachtig doorlezen, met name de voorzorgsmaatregelen voor de veiligheid en de gebruiksmethoden.



Het product mag niet eigenhandig gerepareerd worden. In tegengesteld geval wordt alle aansprakelijkheid afgewezen voor een incorrecte werking of eventuele schade die door het product veroorzaakt wordt.



Controleer, alvorens de tank te openen, of deze niet onder druk staat.



Open, om de tank te laten leeglopen, de luchtkraan.



De dop bezit als extra veiligheid een ontluchtingsopening opzij. Wanneer men deze dop probeert los te draaien met de tank onder druk, zal de perslucht uit deze opening komen. Laat afblazen totdat alle lucht verdwenen is en schroef vervolgens verder los.

 In geval van storingen of schade die de werking en de veiligheid van het apparaat in gevaar kunnen brengen, moet het *onmiddellijk* uit bedrijf genomen worden.

 Doe er geen agressieve producten in (zuren, oplosmiddelen, ontvlambare of corrosieve middelen, enz.).

 Neem altijd de aangeraden bedrijfsdruk in acht (aangegeven in deze handleiding).

 Zorg ervoor dat periodiek alle werkzaamheden beschreven in de paragrafen gewijd aan onderhoud en voorbereiding worden uitgevoerd.

3.2 BEDOELD GEBRUIK

Dit product is een sproeiapparaat van vloeistoffen die gebruikt wordt voor de verspreiding van reinigingsproducten of ontsmettingsmiddelen.



Gebruik het apparaat niet voor de opslag van perslucht.

3.3 CONTRA-INDICATIES GEBRUIK

 Het gebruik van dit type uitrusting kent geen speciale contra-indicaties, als alle in deze handleiding vermelde waarschuwingen worden opgevolgd en het apparaat door vakkundig personeel wordt gebruikt.

3.4 FUNCTIONELE BEVEILIGINGEN

De sproeiapparaten zijn voorzien van een overdrukklep die gebruikt wordt om te verhinderen dat de druk in de tank hoger is dan voorgeschreven door de geldende nationale wetgeving, en in elk geval nooit 7 bar overschrijdt.

3.5 BORDEN

 **DE WAARSCHUWINGSBORDEN OP HET APPARAAT DIE EEN VEILIGHEIDSFUNCTIE VERVULLEN, MOGEN NIET VERWIJDERD, AFGEDEKT OF BESCHADIGD WORDEN.**

4 - INSTALLATIE

4.1 TRANSPORT EN OPSLAG

 Controleer of het verpakkingsmateriaal (zakken, karton, pallets, haken) op een passende plek wordt opgeborgen, buiten het bereik van kinderen.

4.2 VOORBEREIDING

Controleer bij ontvangst van het product de inhoud van de verpakking: wanneer storingen en/of schade worden geconstateerd, mag de gebruiker het product **niet gebruiken**.

Sommige onderdelen worden los geleverd. Volg voor een correcte montage de aanwijzingen in deze handleiding voor gebruik en onderhoud.

 De hieronder opgesomde controles moeten vóór ingebruikname van het apparaat worden uitgevoerd:

- controle op beschadigingen product
- controle aanwezigheid accessoires
- algemene controle onderdelen



In elk geval, als de uitrusting niet geschikt voor een correcte en veilige werking mocht blijken, moet hij **BUITEN BEDRIJF** worden gesteld door de dop te verwijderen. Dit tot het moment waarop de beschadigde onderdelen vervangen of gerepareerd zijn.

5 – WERKING

5.1 GEBRUIK

2. Controleer, alvorens de tank te openen, of deze niet onder druk staat.
9. Open, om de tank te laten leeglopen, de luchtkraan.
10. Verwijder de dop en vul de tank tot maximaal 70% met product via de trechter aan de bovenkant van de tank.
11. Schroef de dop vast (trek voorzichtig aan) en sluit de luchtkraan.
12. Zet de tank onder druk met de max. door de wet toegelaten druk (nooit meer dan 7 bar) via de bajonetaansluiting (gebruik uitsluitend perslucht).
*Behoud bij de versies **SCHUIM** en **TURBO** de aansluiting op het persluchtmet ook tijdens het gebruik van het apparaat.*
13. Open de kraan voor reinigingsmiddelen, door de hendel naar de rilsan-slang (spiraal) te draaien.
14. Druk op de hendel (*draai aan de hendel bij de **TURBO** versies*) van de handgreep en geef het product op gelijkmatige wijze van onderen naar boven af. **RICHT DE STRAAL NIET OP PERSONEN OF DIEREN**
15. *Voor de versies met **SCHUIMMIDDEL**: zorg voor de afstelling van de gewenste hoeveelheid schuim. De kwaliteit van het schuim hangt af van de **LUCHT /VLOEISTOF** verhouding: hoe rijker het mengsel aan lucht is, des te voller het schuim zal zijn. Deze afstelling wordt m.b.v. de speciale doseerkranen verricht.*
16. *Sommige versies zijn voorzien van een kleine kraan aan de onderkant van de tank. Na het gebruik en na de perslucht onttrokken te hebben, kan men m.b.v. deze kraan de tank volledig van vloeistof ontdoen.*

5.2 EINDE GEBRUIK

Voer na gebruik van het sproeiapparaat de reinigingswerkzaamheden uit die in de paragraaf over het onderhoud zijn beschreven.

6 – ONDERHOUD

6.1 REINIGING

Na elk gebruik moet het sproeiapparaat geleeft en gereinigd worden.

De metalen onderdelen die zijn blootgesteld aan externe omstandigheden zijn gewoonlijk behandeld en/of geleverd om een betere weerstand te garanderen.

Gebruik voor het reinigen van de metalen onderdelen water en zeep of een reinigingsmiddel van het "lichte" type. Deze onderdelen kunnen na het reinigen ook in de was worden gezet met autowas, zodat ze beschermd zijn en een mooi aanzicht behouden.

ONDERHOUDSCONTROLES



De werking van de veiligheidskleppen moet regelmatig gecontroleerd worden.



Controleer regelmatig de inwendige toestand van de tank en de pneumatische onderdelen (kranen, manometers, slangen, aansluitingen enz.)



Reparaties of ingrepen dienen altijd door gekwalificeerd en vakkundig personeel te worden uitgevoerd.

6.2 SLOOP

Verwijder, alvorens het sproeiapparaat te slopen, de dop van de tank, scheid de plastic onderdelen die naar de depots voor gescheiden afvalverwerking moeten worden gebracht, met inachtneming van de geldende wetgeving.

7 – ONDERDELEN

7.1 BESTELLEN VAN ONDERDELEN



**Men herinnert eraan dat alleen een gekwalificeerd technicus het apparaat mag repareren.
Gebruik altijd originele reserveonderdelen.**

8 – BIJLAGEN

Tekening.

Waarschuwing

De informatie in dit document kan zonder voorafgaande kennisgeving gewijzigd worden en mag niet als verplichting van de fabrikant worden beschouwd.

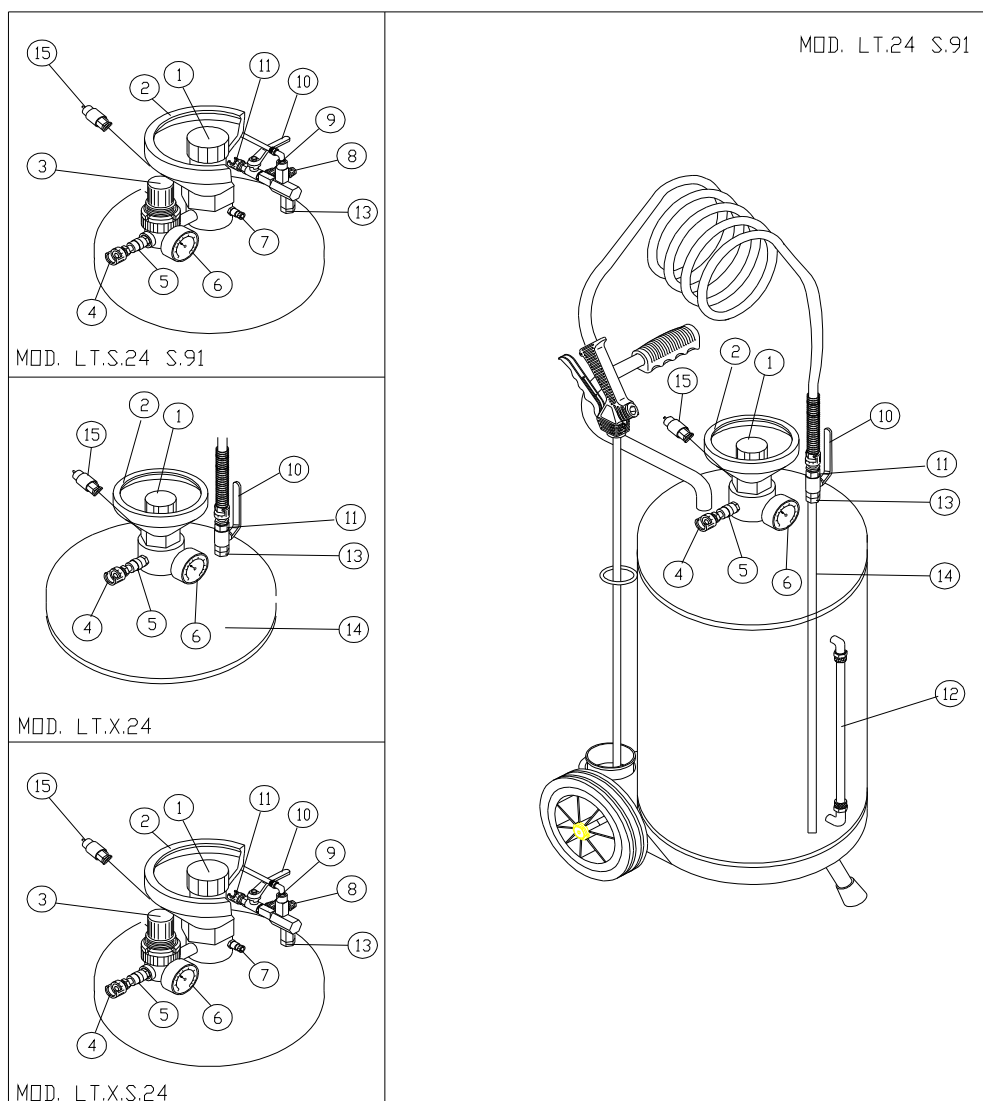

1	2320018 (6.6 bar) 2320050 (3.8 bar)	Tappo con valvola di sicurezza	Bouchon avec sûreté soupape	Cap with safety valve	Dop met veiligheidsklep
2	2320023	Imbuto di riempimento	Entonnoir de remplissage	Filling funnel	Vultrechter
3	1320015	Riduttore di pressione	Réducteur de pression	Pressure reducer	Reduceerventiel
4 + 5	RCGR26412	Raccordo ingresso aria	Raccord entrée air	Air input connection	Aansluiting luchtinvoer
6	1320029	Manometro	Maniomètre	Pressure gauge	Manometer
7	1320022	Valvola di spurgo	Valve de purge	Drainage valve	Drainklep
8	2310017	Spillo regolazione schiumogeno	Pointeau de réglage agent moussant	Foaming agent regulation pin	Afstelpen schuimmiddel
9	1320030	Rubinetto regolatore	Robinet de réglage	Regulating tap	Regelkraan
10	1320011	Valvola uscita liquido	Soupape a bille de sortie	Auput ball valve	Uitgangsklep vloeistof
11	1165006 + 1165007	Raccordo uscita liquido	Raccord da sortie	Auput connection	Uitgangsaansluiting vloeistof
12	2270074	Tubo rilsan per livello	Tuyan rilsan de niveau	Rilsan level pipe	Rilsan niveaubuis
13	2255046 2255047	Riduzione (LT/LT.S 24 S91) Riduzione (LT.X/LT.X.S. 24)	Reduction	Reduction	Verloopstuk (LT/LT.S 24 S91) Verloopstuk (LT.X/LT.X.S. 24)
14	2270026 2270028	Pescante (LT/LT.S 24 S91) Pescante (LT.X/LT.X.S. 24)	Draft pipe	Tuyau plongeur	Zuigbuis (LT/LT.S 24 S91) Zuigbuis (LT.X/LT.X.S. 24)
15	1320103 (6.6 bar) 1320102 (3.8 bar)	Valvola di sicurezza	Caplet de sûreté	Safety valve	Veiligheidsklep

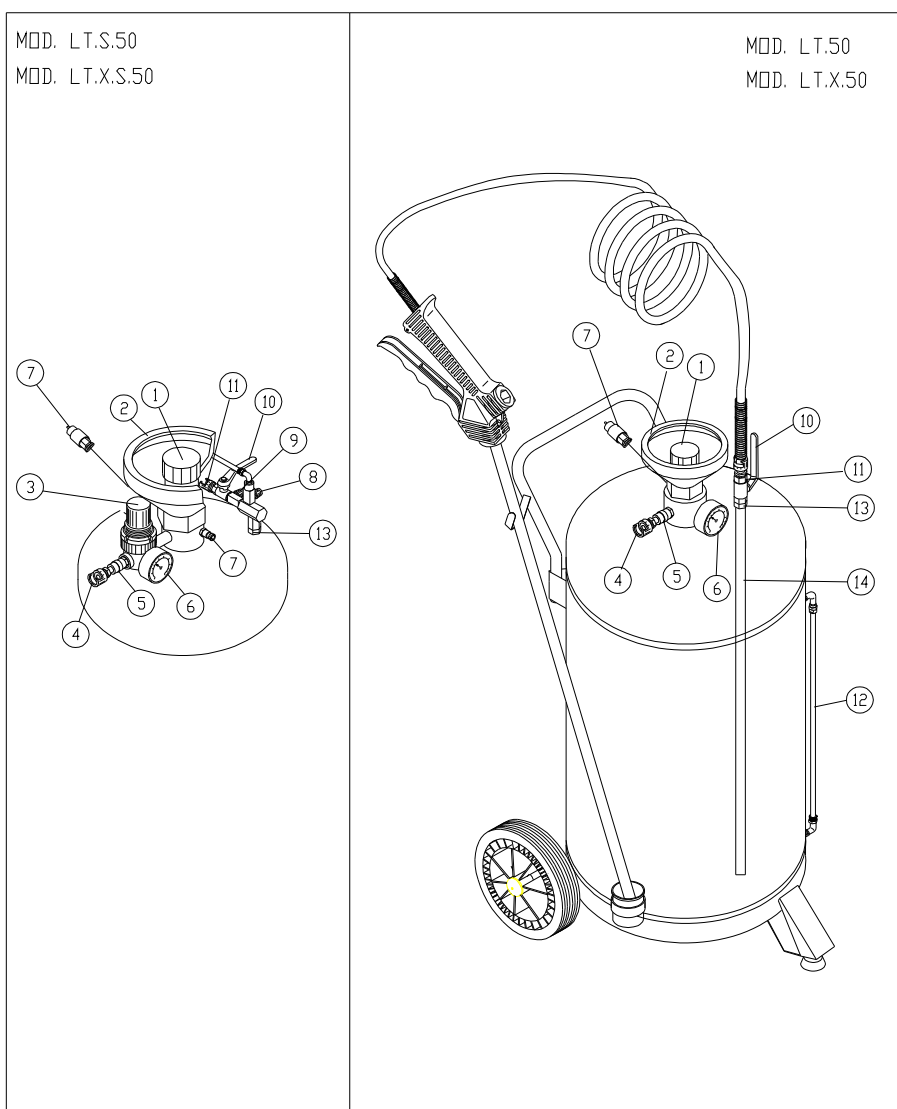

1	2320018 (6.6 bar) 2320050 (3.8 bar)	Tappo con valvola di sicurezza	Bouchon avec sûreté soupape	Cap with safety valve	Dop met veiligheidsklep
2	2320023	Imbuto di riempimento	Entonnoir de remplissage	Filling funnel	Vultrechter
3	1320015	Riduttore di pressione	Réducteur de pression	Pressure reducer	Reduceerventiel
4+5	RCGR26412	Raccordo ingresso aria	Raccord entrée air	Air input connection	Aansluiting luchtinvoer
6	1320029	Manometro	Maniomètre	Pressure gauge	Manometer
7	1320103 (6.6 bar) 1320102 (3.8 bar)	Valvola di sicurezza	Caplet de sûreté	Safety valve	Drainklep
8	1320022	Valvola di spurgo	Valve de purge	Drainage valve	Afstelpen schuimmiddel
9	2310017	Spillo regolazione schiumogeno	Pointeau de réglage agent moussant	Foaming agent regulation pin	Regelkraan
10	1320011	Valvola uscita liquido	Soupape a bille de sortie	Auput ball valve	Uitgangsklep vloeistof
11	1165006 + 1165007	Raccordo uscita liquido	Raccord da sortie	Auput connection	Uitgangsaansluiting vloeistof
12	2270075	Tubo rilsan per livello	Tuyan rilsan de niveau	Rilsan level pipe	Rilsan niveaubuis
13	2255046 2255047	Riduzione (LT/LT.S 50) Riduzione (LT.X/LT.X.S. 50)	Reduction	Reduction	Verloopstuk (LT/LT.S 50) Verloopstuk (LT.X/LT.X.S. 50)
14	2270116 2270117	Pescante (LT/LT.S 50) Pescante (LT.X/LT.X.S. 50)	Draft pipe	Tuyau plongeur	Zuigbuis (LT/LT.S 50) Zuigbuis (LT.X/LT.X.S. 50)

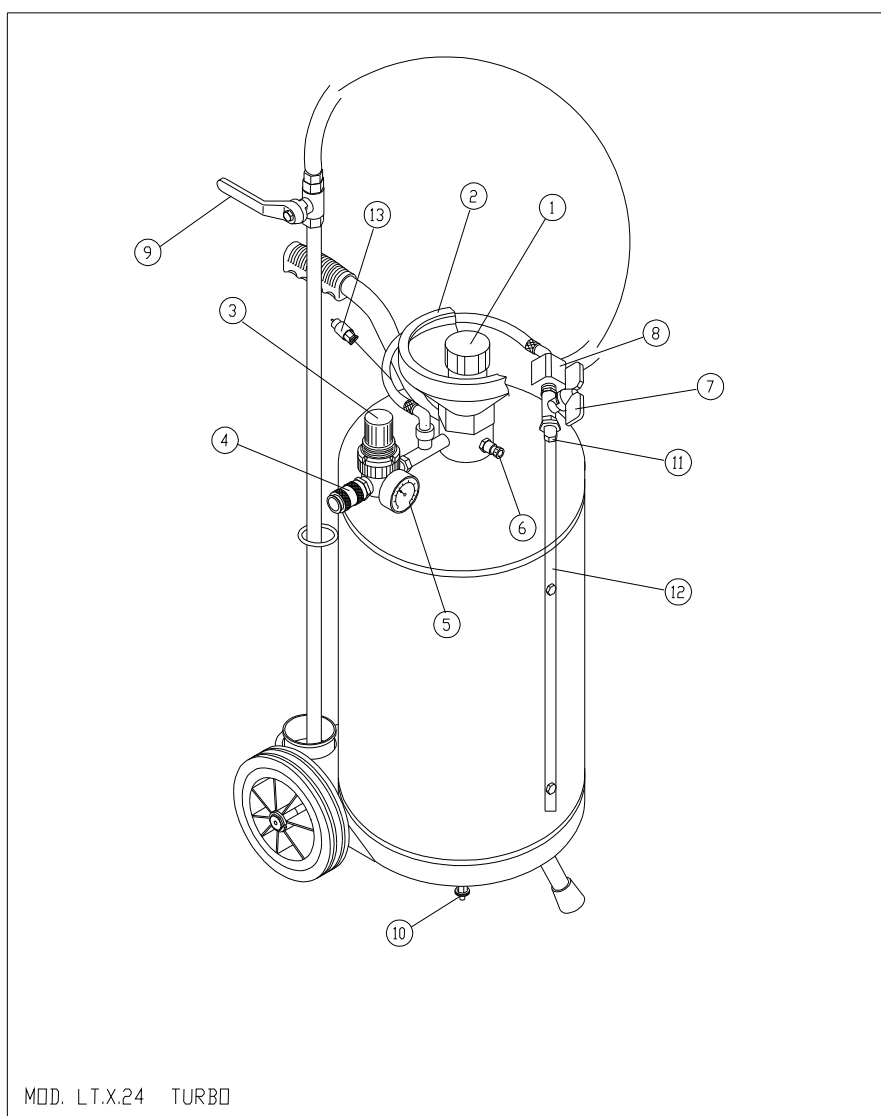

1	2320018 (7 bar) 2320050 (4 bar)	Tappo con valvola di sicurezza	Bouchon avec sûreté soupape	Cap with safety valve	Dop met veiligheidsklep
2	2320023	Imbuto di riempimento	Entonnoir de remplissage	Filling funnel	Vultrechter
3	1320015	Riduttore di pressione	Réducteur de pression	Pressure reducer	Reduceerventiel
4	1255056	Raccordo ingresso aria	Raccord entrée air	Air input connection	Aansluiting luchtinvoer
5	1320029	Manometro	Manomètre	Pressure gauge	Manometer
6	1320022	Valvola di spurgo	Valve de purge	Drainage valve	Drainklep
7	1320037	Valvola uscita liquido	Soupape a bille de sortie	Outlet ball valve	Uitgangsklep vloeistof
8	2255056	Raccordo di miscelazione	Raccord de mélange	Pipe fitting for mixing	Aansluiting voor mengen
9	1320087	Valvola a sfera	Soupape à bille	Ball valve	Kogelklep
10	2310016	Rubinetto inox	Rubinet inox	Stainless steel cock	Roestvrijstalen kraan
11	2255047	Riduzione	Reduction	Reduction	Verloopstuk
12	2270028	Pescante	Draft pipe	Tuyau plongeur	Zuigbuis
13	1320103 (6.6 bar) 1320102 (3.8 bar)	Valvola di sicurezza	Caplet de sûreté	Safety valve	Veiligheidsklep

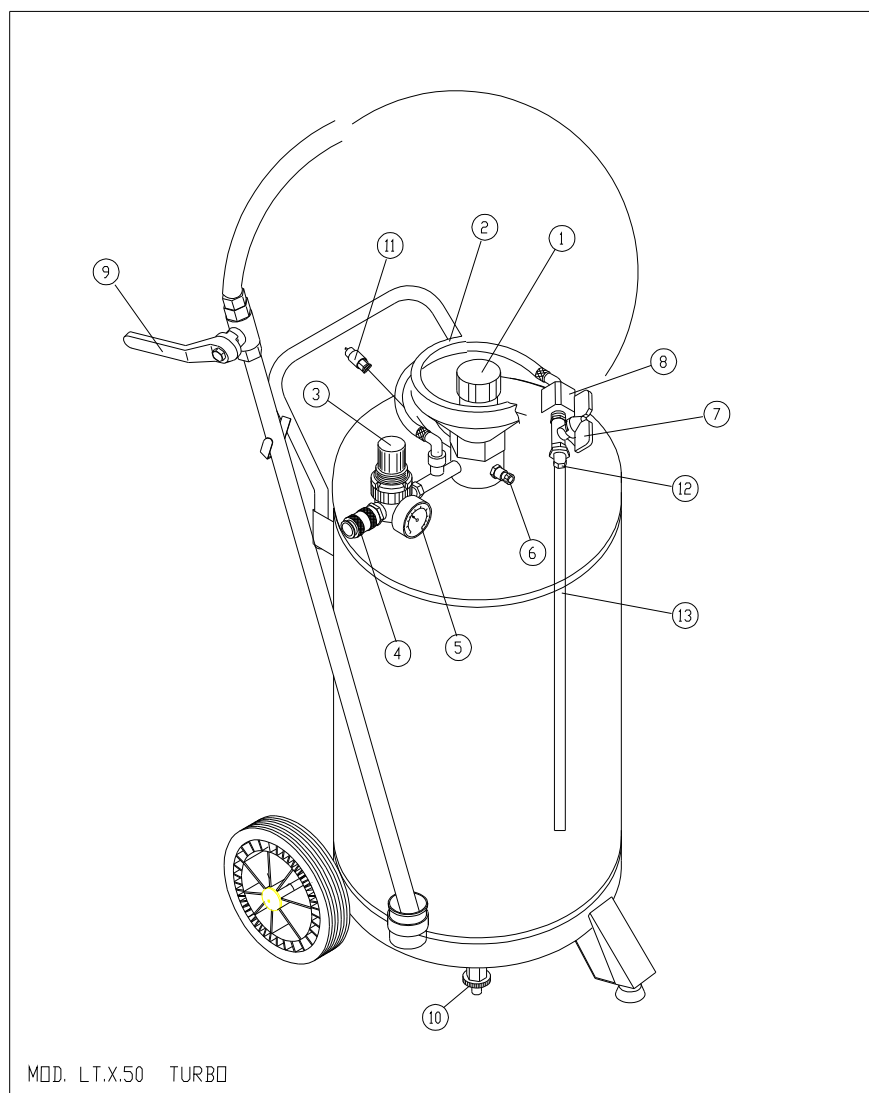

1	2320018 (6.6 bar) 2320050 (3.8 bar)	Tappo con valvola di sicurezza	Bouchon avec sûreté soupape	Cap with safety valve	Dop met veiligheidsklep
2	2320023	Imbuto di riempimento	Entonnoir de remplissage	Filling funnel	Vultrechter
3	1320015	Riduttore di pressione	Réducteur de pression	Pressure reducer	Reduceerventiel
4	1255056	Raccordo ingresso aria	Raccord entrée air	Air input connection	Aansluiting luchtinvoer
5	1320029	Manometro	Maniomètre	Pressure gauge	Manometer
6	1320022	Valvola di spurgo	Valve de purge	Drainage valve	Drainklep
7	1320037	Valvola uscita liquido	Soupape a bille de sortie	Auput ball valve	Uitgangsklep vloeistof
8	2255056	Raccordo di miscelazione	Raccord de mélange	Pipe fitting for mixing	Aansluiting voor mengen
9	1320087	Valvola a sfera	Soupape à bille	Ball valve	Kogelklep
10	2310016	Rubinetto inox	Rubinet inox	Stainless steel cock	Roestvrijstalen kraan
11	1320103 (6.6 bar) 1320102 (3.8 bar)	Valvola di sicurezza	Caplet de sûreté	Safety valve	Verloopstuk
12	2255047	Riduzione	Reduction	Reduction	Zuigbuis
13	2270117	Pescante	Draft pipe	Tuyau plongeur	Veiligheidsklep

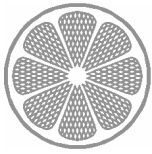
**IPC**

IP CLEANING S.p.A.
 Sede Legale - Registered Office
 Viale Treviso n°63 - fraz. Summaga
 30026 Portogruaro (VE) ITALY



IT	DICHIARAZIONE DI CONFORMITA' "CE" Dichiaro sotto la nostra esclusiva responsabilità che il prodotto al quale questa dichiarazione si riferisce è conforme alle seguenti Direttive Comunitarie:	FI	YHDENMUKAISUUSVAKUUTUS "CE" Vakuutamme omalla vastuullamme, että seuraava tuote jota tämä vakuutus koskee, on yhdenmukainen seuraavassa Euroopan yhteisön direktiivi :
EN	"CE" CONFORMITY DECLARATION We declare on our own responsibility that the product to which this declaration refers is in accordance with the following European Community Directives :	EL	Δήλωση snmbatōhtaj "CE" Δηλώνουμε φέροντας την αποκλειστική ευθύνη ότι το προϊόν στο οποίο αναφέρεται η δήλωση αυτή είναι σύμφωνη με τις ακόλουθες οδηγίες της Ευρωπαϊκής Κοινότητας:
FR	DECLARATION DE CONFORMITE "CE" Nous déclarons sous notre exclusive responsabilité que le produit auquel cette déclaration se réfère est conforme aux directives européennes suivantes communautaire:	SK	PREHLÁSENIE "EÚ" O ZHODNOSTI Prehlasujeme na vlastnú zodpovednosť, že výrobok, na ktorý sa vzťahuje toto prehlásenie je zhodný s nasledujúcimi Európskeho spoločenstva:
DE	"CE" KONFORMITÄTSEKTLÄRUNG Auf unserer Alleinverantwortung erklären wir, daß das Produkt, auf das sich diese Erklärung bezieht entspricht den folgenden Richtlinien der Europäischen Gemeinschaft :	HU	"CE" MEGFELELŐSÉGI NYILATKOZAT Saját felelősségünk alatt kijelentjük, hogy a termék, amelyre a nyilatkozat vonatkozik, megfelel az következő európai közösségi irányelvek:
ES	DECLARACIÓN "CE" DE CONFORMIDAD Bajo nuestra exclusiva responsabilidad, declaramos que el producto, al que esta declaración se refiere, es conforme con las siguientes directivas comunitarias:	CS	PROHLÁŠENÍ "CE" O SHODĚ Prohlašujeme výlučně na vlastní zodpovědnost, že výrobek, na který se vztahuje toto prohlášení je ve shodě s následujícími Evropského společenství:
PT	DECLARAÇÃO "CE" DE CONFORMIDADE Declaramos sob a nossa exclusiva responsabilidade que o produto ao qual esta declaração se refere está em conformidade com as seguintes directivas comunitárias:	ET	"CE" VASTAVUSDEKLARATSIOON Deklareerime meie ainuvastutuse juures, et see toode vastab järgmistele standarditele ja Euroopa Ühenduse direktiivide:
NL	KONFORMITEITSVERKLARING "CE" Wij verklaren onder onze exclusieve verantwoordelijkheid dat het product: waarop deze verklaring betrekking heeft, conform is aan de volgende Europese richtlijnen van de Gemeenschap:	LT	"CE" ATITIKTIES DEKLARACIJA Prisiimdami visą atsakomybę, mes pareiškiame, kad produktas, kuriam taikoma ši deklaracija, atitinka šiuos Europos Bendrijos direktyvas:
DA	OVERENSSTEMMELSESEKTLÆRING "CE" Vi forsikrer under eget ansvar at følgende produkt som omfattes af denne erklæring er i overensstemmelse med vilkårene i følgende EU direktiver:	SL	IZJAVA O SKLADNOSTI "CE" Izjavljamo na našo odgovornost, da je izdelek, na katerega se nanaša ta deklaracija, v skladu s sledečimi direktivami Evropske skupnosti :
SV	FÖRSÄKRAN OM ÖVERENSSTÄMMELSE "CE" Vi försäkras under eget ansvar att följande produkt som omfattas av denna försäkran i överensstämmelse med villkoren i följande Europeiska gemenskapens direktiv:	PL	DEKLARACJA ZGODNOŚCI "UE" Oświadczamy na naszą wyłączną odpowiedzialność, że produkt, którego dotyczy niniejsza karta gwarancyjna, jest zgodny z następującymi dyrektywami Wspólnoty Europejskiej:
N	BEKREFTELSE OM OVERENSSTEMMELSE "CE" Vi forsikrer under eget ansvar at følgende produkt som omfattes af denne bekræftelsen er i overensstemmelse med vilkårene i følgende disse EU-direktivene:	LV	"CE" ATITIKTIES DEKLARACIJA Prisiimdami visą atsakomybę, mes pareiškiame, kad produktas, kuriam taikoma ši deklaracija, atitinka šiuos Eiropas Kopienas direktivas:

97/23/CE (PED)

Norme armonizzate applicate - Applied harmonised standards:	Altri standards applicati - Others applied standards:
Modulo A	

Prodotto-Product:
NEBULIZZATORE - SPRAYERS
 Modello-Model-Modèle-Modell-Modelo-Modell-Malli-Montelo-Mudel-Modelis:

Matricola-Serial n.-Maticule-Maschinennummer-Matricula-Seriennummer-Sarjanumero-Registrierungsnummer -
 (Ariqmos) Mitrwon-Výrobné číslo-Sorozatszám-Výrobní číslo-Seeria nr-Serijos Nr.-Serijska številka-Nr seryjny-
 Serijos Nr.:

Persona autorizzata a costituire il Fascicolo Tecnico.
 Person authorised to compile the Technical File.

POSITION: **General Manager** Date: **19/11/09**

NAME: **ing. Francesco Reccanello**
 Viale Treviso n°63 - fraz. Summaga
 30026 Portogruaro (VE) ITALY

NAME: **dott. Giovanni Cianci** Signature:

Serial n°

Testato - Checked - Essayé - Geprüft - Testado - Provekort - Koeajettu - Getest - Leverans -
 Dokimasmeno - Vyskušáné - Bevizsgált - Testováno - Kontrollitud - Patikrinta - Preizkušeno -
 Sprawdzono - Patikrinta

Incollare la matricola sulla garanzia.
 Coller la matricule sur la carte garantie.
 Pegar la matricula en la garantía.
 Registratie-nummer op de garantie plakken.
 Klistri serienummeret på garantiseddelen.
 Liimaa sarjanumero takuutodistukseen.
 Stik the serial number on the warranty card.
 Maschinenummer auf den Garantieschein
 Kleben.
 Cole o número de matricula na oarantia.

Klistri serienummeret på garantiseddelen.
 Kollfste ton ariqmō mtrēon sthsh eggŭhs
 Výrobné číslo nalepte na záručný list.
 A sorozatszámot ragassza a garancialevélre.
 Nalepit výrobní číslo na záruku.
 Seerianumber tuleb kinnitada garantiikaardile.
 Garantiniame pase turi būti nurodytas serijos
 numeris.
 Serijska številka mora biti nalepljena na garanciji.
 Należy nakleić numer seryjny na kartę
 owarancynia.

Il collaudatore:

Serial n°

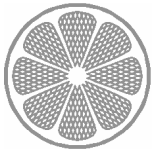
**IPC**

IP CLEANING S.p.A.
 Sede Legale - Registered Office
 Viale Treviso n°63 - fraz. Summaga
 30026 Portogruaro (VE) ITALY



IT	DICHIARAZIONE DI CONFORMITA' "CE" Dichiaro sotto la nostra esclusiva responsabilità che il prodotto al quale questa dichiarazione si riferisce è conforme alle seguenti Direttive Comunitarie:	FI	YHDENMUKAISUUSVAKUUTUS "CE" Vakuutamme omalla vastuullamme, että seuraava tuote jota tämä vakuutus koskee, on yhdenmukainen seuraavassa Euroopan yhteisön direktiivillä:
EN	"CE" CONFORMITY DECLARATION We declare on our own responsibility that the product to which this declaration refers is in accordance with the following European Community Directives:	EL	Δ»lwsn snmbatÔhtaj "CE" Δηλώνουμε φέροντας την αποκλειστική ευθύνη ότι το προϊόν στο οποίο αναφέρεται η δήλωση αυτή είναι σύμφωνη με τις ακόλουθες οδηγίες της Ευρωπαϊκής Κοινότητας:
FR	DECLARATION DE CONFORMITE "CE" Nous déclarons sous notre exclusive responsabilité que le produit auquel cette déclaration se réfère est conforme aux directives européennes suivantes communautaire:	SK	PREHLÁSENIE "EÚ" O ZHODNOSTI Prehlasujeme na vlastnú zodpovednosť, že výrobok, na ktorý sa vzťahuje toto prehlásenie je zhodný s nasledujúcimi Európskeho spoločenstva:
DE	"CE" KONFORMITÄTSEKTLÄRUNG Auf unserer Alleinverantwortung erklären wir, daß das Produkt, auf das sich diese Erklärung bezieht entspricht den folgenden Richtlinien der Europäischen Gemeinschaft:	HU	"CE" MEGFELELŐSÉGI NYILATKOZAT Saját felelősségünk alatt kijelentjük, hogy a termék, amelyre a nyilatkozat vonatkozik, megfelel az következő európai közösségi irányelvek:
ES	DECLARACIÓN "CE" DE CONFORMIDAD Bajo nuestra exclusiva responsabilidad, declaramos que el producto, al que esta declaración se refiere, es conforme con las siguientes directivas comunitarias:	CS	PROHLÁŠENÍ "CE" O SHODĚ Prohlašujeme výlučně na vlastní zodpovědnost, že výrobek, na který se vztahuje toto prohlášení je ve shodě s následujícími Evropského společenství:
PT	DECLARAÇÃO "CE" DE CONFORMIDADE Declaramos sob a nossa exclusiva responsabilidade que o produto ao qual esta declaração se refere está em conformidade com as seguintes directivas comunitárias:	ET	"CE" VASTAVUSDEKLARATSIOON Deklareerime meie ainuvastutuse juures, et see toode vastab järgmistele standarditele ja Euroopa Ühenduse direktiivide:
NL	KONFORMITEITSVERKLARING "CE" Wij verklaren onder onze exclusieve verantwoordelijkheid dat het product: waarop deze verklaring betrekking heeft, konform is aan de volgende Europese richtlijnen van de Gemeenschap:	LT	"CE" ATITIKTIES DEKLARACIJA Prisiimdami visą atsakomybę, mes pareiškiame, kad produktas, kuriam taikoma ši deklaracija, atitinka šiuos Europos Bendrijos direktyvas:
DA	OVERENSSTEMMELSESEKTLÆRING "CE" Vi forsikrer under eget ansvar at følgende produkt som omfattes af denne erklæring er i overensstemmelse med vilkårene i følgende EU direktiver:	SL	IZJAVA O SKLADNOSTI "CE" Izjavljamo na našo odgovornost, da je izdelek, na katerega se nanaša ta deklaracija, v skladu s sledečimi direktivami Evropske skupnosti:
SV	FÖRSÄKRAN OM ÖVERENSSTÄMMELSE "CE" Vi försäkras under eget ansvar att följande produkt som omfattas av denna försäkran i överensstämmelse med villkoren i följande Europeiska gemenskapens direktiv:	PL	DEKLARACJA ZGODNOŚCI "UE" Oświadczamy na naszą wyłączną odpowiedzialność, że produkt, którego dotyczy niniejsza karta gwarancyjna, jest zgodny z następującymi dyrektywami Wspólnoty Europejskiej:
N	BEKREFTELSE OM OVERENSSTEMMELSE "CE" Vi forsikrer under eget ansvar at følgende produkt som omfattes af denne bekræftelsen er i overensstemmelse med vilkårene i følgende disse EU-direktivene:	LV	"CE" ATITIKTIES DEKLARACIJA Prisiimdami visą atsakomybę, mes pareiškiame, kad produktas, kuriam taikoma ši deklaracija, atitinka šiuos Eiropas Kopienas direktivas:

97/23/CE (PED)

Norme armonizzate applicate - Applied harmonised standards:	Altri standards applicati - Others applied standards:
Modulo A1 / Numero, nome e indirizzo dell'Organismo Notificato / Number, name and address of the Notified Body / Numéro, nom et adresse de l'Organisme Notifié: 0409 Det Norske Veritas Region Nordic AS Oslo	

Prodotto-Product:
NEBULIZZATORE - SPRAYERS
 Modello-Model-Modèle-Modell-Modelo-Modell-Malli-Montelo-Mudel-Modelis:

Matricola-Serial n.-Maticule-Maschinennummer-Matricula-Seriennummer-Sarjanumero-Registrierungsnummer -
 (Ariqmos) Mitrwon-Výrobné číslo-Sorozatszám-Výrobní číslo-Seeria nr-Serijos Nr.-Serijska številka-Nr seryjny-
 Serijos Nr.:

Persona autorizzata a costituire il Fascicolo Tecnico.
 Person authorised to compile the Technical File.

POSITION: **General Manager** Date: **19/11/09**

NAME: **ing. Francesco Reccanello**
 Viale Treviso n°63 - fraz. Summaga
 30026 Portogruaro (VE) ITALY

NAME: **dott. Giovanni Cianci** Signature:

Serial n°

Testato - Checked - Essayé - Geprüft - Testado - Provekort - Koeajettu - Getest - Leverans -
 Dokimasmeno - Vyskúšané - Bevizsgált - Testováno - Kontrollitud - Patikrinta - Preizkušeno -
 Sprawdzono - Patikrinta

Incollare la matricola sulla garanzia.
 Coller la matricule sur la carte garantie.
 Pegar la matricula en la garantía.
 Registratie-nummer op de garantie plakken.
 Klistri serienummeret på garantiseddelen.
 Liimaa sarjanumero takuutodistukseen.
 Stik the serial number on the warranty card.
 Maschinenummer auf den Garantieschein
 Kleben.
 Cole o número de matricula na oarantia.

Klistri serienummeret på garantiseddelen.
 Kollfste ton ariqmō mtrēon sthsh eggŪhs
 Výrobné číslo nalepte na záručný list.
 A sorozatszámot ragassza a garancialevélre.
 Nalepit výrobní číslo na záruku.
 Seerianumber tuleb kinnitada garantiikaardile.
 Garantiniame pase turi būti nurodytas serijos
 numeris.
 Serijska številka mora biti nalepljena na garanciji.
 Należy nakleić numer seryjny na kartę
 owarancynia.

Il collaudatore:

Serial n°



IPC

Sede legale - Registered Office
V.le Treviso, 63
30026 Summaga di Portogruaro (Venice) Italy
Tel. +39 0421 205511 - Fax +39 0421 204227
Internet address: <http://www.ipcleaning.com>
E-mail address: [http:info@ipcleaning.com](mailto:info@ipcleaning.com)

Sede produttiva - Production premises
Via Cartesio, 39
42100 Villa Bagno (R.E) Italy
Tel. +39 0522 266000 - Fax +39 0522 342045

