



# PW-E100 Synchron-E

Mod. D 1710P 12 T - D 1712P 24 T - D 1712P 36 T



INSTRUKTIE-BOEK  
BRUGSANVISNING  
BRUKSANVISNING  
BRUKSANVISNING  
OHJEKIRJA  
ΟΔΗΓΙΕΣ ΧΡΗΣΕΩΣ

WARMWATER HOGEDRUKREINIGER  
VÄRMTVANDSRENSER  
HETVATTENTVÄTTAR  
VÄRMTVANNSSPYLER  
KUUMAVESIPESURI  
ΜΗΧΑΝΗΜΑ ΚΑΘΑΡΙΣΜΟΥ ΜΕ ΖΕΣΤΟ ΝΕΡΟ



<b>NL - INHOUDSOPGAVE</b>	Pag.	Vorbereidende handlingen	8
		Gebruik	10
Vorbereiding	3	Raadgevingen voor het gebruik van	
Beschrijving symbolen	4	reinigingsmiddelen	11
Voorwoord	5	Onderhoud	11
Algemene waarschuwingen inzake installatie		Opslag	13
en gebruik	5	Sloop	13
Gebruiksbestemming	8	Storingen en remedies	14
<b>DK - INDHOLDSFORTEGNELSE</b>	Sd.	Indledende arbejde	21
Forberedelse	16	Påklædning og udstyr	23
Beskrivelse af symboler	17	Anvendelse	23
Klassificering af risiciene	18	Råd vedrørende anvendelse af	
Forord	18	rengøringsmidler	24
Klassificering	18	Vedligeholdelse	24
Fælles sikkerhedsregler for brug af		Henstilling	26
højtryksrensere	18	Skrotning	26
Forventet anvendelse	21	Forstyrrelser og afhjælpning	27
<b>S - INNEHÅLLSFÖRTECKNING</b>	Sida	Förutsedd användning	34
Forberedelse	29	Förebyggande åtgärder	34
Beskrivning av symbolerna	30	Kläder och utrustningar	34
Risikoklassificering	31	Användning	36
Förord	31	Råd för användning av rengöringsmedel	37
Klassificering	31	Underhåll	37
Allmänna säkerhetsregler för användande		Avsättning	39
av högtryckssprutor	31	Skrotning	39
		Fel och åtgärder	40
<b>N - INNHOLDSFORTEGNELSE</b>	S.	Forberedende operasjoner	47
Forberedelse	42	Klær og utstyr	47
Beskrivelse av symbolene	43	Bruk	49
Risikoklassifisering	44	Råd for bruk av vaskemidler	50
Formål	44	Vedlikehold	50
Klassifisering	44	Lagring	52
Generelle advarsler	44	Kassering	52
Bruksformål	47	Problemer og løsninger	53
<b>SF - SISÄLLYSLUETTTELO</b>	Sivu	Käyttötarkoitus	60
Esivalmistelut	55	Ennalta suoritettavat toimenpiteet	60
Symbolien kuvaus	56	Vaatetus ja varusteet	60
Riskien erittely	57	Käyttö	62
Esittely	57	Pesuaineiden käyttöohjeita	63
Luokitus	57	Huolto	63
Yleisiä turvallisuusohjeita korkeapainepesurin		Varastointi	65
käytössä.	57	Romutus	65
		Ongelmat ja korjaukset	66
<b>GR - ΠΕΡΙΕΧΟΜΕΝΑ</b>	Σελ.	Προκαταρκτικές ενέργειες	73
Προετοιμασία	68	Ενδυμασία και εξοπλισμός	73
Περιγραφή συμβόλων	69	Χρήση	75
Κατάταξη των κινδύνων	70	Συμβουλές για τη χρήση απορρυπαντικών	76
Εισαγωγή	70	Συντήρηση	76
Ταξινόμηση	70	Απόσυρση	78
Γενικές προειδοποιήσεις	70	Διάλυση	78
Προορισμός χρήσης	73	Προβλήματα και λύσεις	79

**Gefeliciteerd! Wij willen u bedanken**

voor de aanschaf van deze hogedrukreiniger, u hebt aangetoond dat u geen compromissen accepteert. **U wilt het beste.** Wij hebben deze handleiding opgesteld zodat u ten volle de eigenschappen en hoge prestaties die deze hogedrukreiniger u biedt kunt waarderen.

Wij raden u aan deze handleiding vóór gebruik volledig door te lezen.

Het **CE**-merk van uw hogedrukreiniger toont de conformiteit van het product met de Europese wetgeving op het gebied van veiligheid aan.

Wij bieden tevens een uitgebreid programma reinigingsmachines aan, zoals:

**ZUIGMACHINES, SCHROBZUIGMACHINES, VEEGMACHINES** alsmede een compleet programma **ACCESSOIRES, CHEMISCHE REINIGINGSPRODUCTEN** geschikt voor het reinigen van elk type oppervlak.

Vraag aan uw verkoper de complete catalogus van onze producten.

**VERTALING VAN DE ORIGINELE INSTRUCTIES**

De tekst is aandachtig gecontroleerd, maar eventuele drukfouten kunnen de fabrikant ontgaan zijn en moeten aan hem gemeld worden.

Met het oog op productverbetering, behoudt men zich bovendien het recht voor om zonder voorafgaande kennisgeving wijzigingen aan te brengen

**VOORBEREIDING VAN DE HOGEDRUKREINIGER**

Montage van de lans.

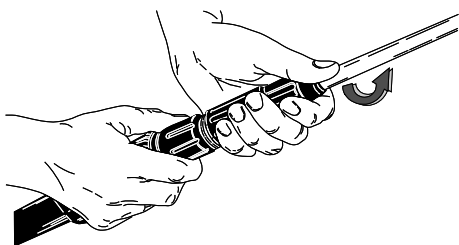

Montage van de lans.

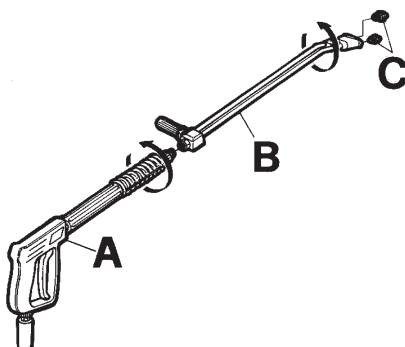

Wateraansluiting.

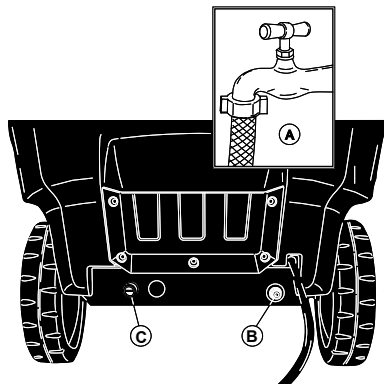

Elektrische aansluiting.

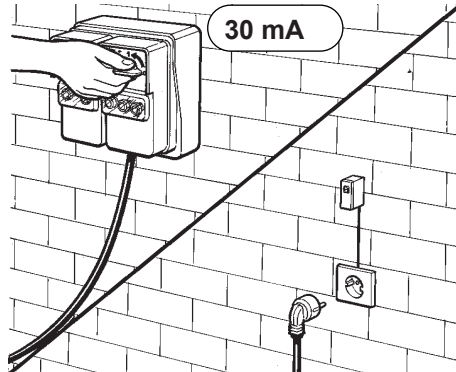

Lees dit boekje verder zonder het apparaat aan te sluiten op het elektriciteits- en waterleidingnet.

BESCHRIJVING SYMBOLEN OP DE HOGEDRUKREINIGER



RICHT DE STRAAL NIET OP PERSONEN, DIEREN, STOPCONTACTEN OF OP DE MACHINE ZELF.



INSCHAKELING POMPMOTOR.

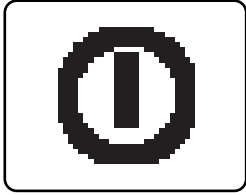

AANWEZIGHEID NET.



INSCHAKELING VERWARMINGSSYSTEEM.

REGELING WATERTEMPERATUUR.

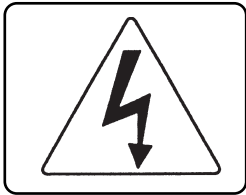

OPGELET, GEVAAR VOOR ELEKTRISCHE SCHOKKEN.



VERVALDATUM GEPROGRAMMEERD ONDERHOUDSINTERVAL.



AARDING.



CHEMISCH PRODUCT (REINIGINGSMIDDEL).

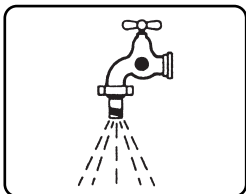

INGANG WATER.



ONTKALKINGSMIDDEL.

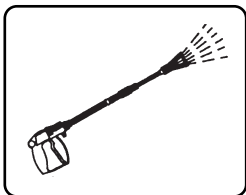

UITGANG WATER.

**CLASSIFICATIE VAN DE RISICO'S:**



**Gevaar**

Voor een dreigend risico dat ernstig of dodelijk letsel kan veroorzaken



**Opgelet**

Voor een mogelijke risicosituatie die ernstig letsel zou kunnen veroorzaken

**Belangrijk**

Voor een mogelijke risicosituatie die licht letsel aan personen of lichte schade aan eigendommen zou kunnen veroorzaken.

**VOORWOORD**



**Opgelet**

Dit boekje moet vóór de installatie, de inwerkingstelling en het gebruik van de hogedrukreiniger gelezen worden. Dit boekje maakt deel uit van het product.

Lees aandachtig de waarschuwingen en instructies in dit boekje, aangezien ze belangrijke aanwijzingen over de **GE-  
BRUIKSVEILIGHEID** en het **ONDERHOUD** bevatten. Let in het bijzonder op de algemene veiligheidsvoorschriften.

**BEWAAR DIT BOEKJE ZORGVULDIG  
VOOR LATERE RAADPLEGING**



**Opgelet**

De inhoud van dit boekje moet ter kennis van de gebruiker van de hogedrukreiniger en degene die gewoon onderhoud uitvoert worden gebracht.

**CLASSIFICATIE**

De gebruiker moet de gebruikscondities van het apparaat die door de voorschriften worden bepaald in acht nemen, en met name moet hij zich aan de beschreven classificatie houden:

De hogedrukreiniger is voor wat betreft de beveiliging tegen elektrische schokken als een apparaat van **klasse I** geclassificeerd.

De hogedrukreiniger wordt in de fabriek afgesteld en alle erin aanwezige veiligheidsvoorzieningen zijn verzegeld. **Het is verboden hun afstelling te wijzigen.**

De hogedrukreiniger gebruikt voor het verwarmen van het water een systeem van elektrische weerstanden.

De hogedrukreiniger moet altijd gebruikt worden op een solide en vlak oppervlak en mag niet verplaatst worden tijdens zijn werking of aansluiting op het elektriciteitsnet. De hogedrukreiniger wordt als een vast te installeren apparaat beschouwd. Het veronachtzamen van dit voorschrift kan gevaar veroorzaken.

De hogedrukreiniger mag niet gebruikt worden in een corroderende omgeving of een omgeving waar explosiegevaar bestaat (dampen, gassen).

**ALGEMENE VEILIGHEIDSVOR-  
SCHRIFTEN VOOR HET GE-  
BRUIK VAN HOGEDRUKREINI-  
GERS**

**Opgelet**

- De elektrische aansluiting moet uitgevoerd worden door gekwalificeerde technici die met inachtneming van de geldende voorschriften (overeenkomstig de bepalingen van de IEC 60364-1 norm) en in overeenstemming met de aanwijzingen van de fabrikant werken. Een verkeerde aansluiting kan schade/letsel aan personen, dieren en eigendommen veroorzaken, waarvoor de fabrikant niet aansprakelijk kan worden geacht.

Hogedrukreinigers met een vermogen van minder dan 3 kW zijn voorzien van een stekker voor aansluiting op het elektriciteitsnet. Controleer in dit geval of het elektrische vermogen van de installatie en de stopcontacten adequaat zijn voor het maximumvermogen van het apparaat dat op het plaatje (kW) is vermeld. Wendt u zich in geval van twijfel tot vakkundig personeel.

Als het stopcontact en de stekker van het apparaat niet compatibel zijn, moet vakkundig personeel het stopcontact door een geschikt type vervangen.

- Controleer, voordat u de hogedrukreiniger aansluit, of de gegevens op het plaatje overeenkomen met die van het elektriciteitsnet.

- Gebruik geen verlengsnoeren voor de stroomvoorziening van de hogedrukreiniger. Bij gebruik van verlengsnoeren moeten de stekker en het stopcontact waterdicht zijn. Ongeschikte verlengsnoeren kunnen gevaarlijk zijn.

- De elektrische veiligheid van de hogedrukreiniger is uitsluitend verzekerd als deze correct aangesloten is op een doeltreffend aardingsstelsel zoals bepaald door de geldende elektrische veiligheidsvoorschriften (zich houden aan hetgeen bepaald door de norm IEC 60364-1). Dit fundamentele

veiligheidsvereiste moet gecontroleerd worden en in geval van twijfel moet vakkundig personeel de installatie aan een zorgvuldige controle onderwerpen.

De fabrikant kan niet verantwoordelijk worden geacht voor eventuele schade die door een ontbrekende aarding van de installatie wordt veroorzaakt.

- De hogedrukreiniger moet op het elektriciteitsnet worden aangesloten met behulp van een meerpole schakelaar met opening van de contacten van minstens 3 mm en elektrische kenmerken die geschikt zijn voor het apparaat. (dit vereiste kan niet worden toegepast voor hogedrukreinigers met een stekker met lager vermogen dan 3 kW).

Aanbevolen wordt om het elektriciteitsnet te voorzien van een differentieelschakelaar die de voeding uitschakelt als de stroom naar de aarde 30 mA gedurende 30 ms overschrijdt, of van een apparaat dat het aardingscircuit controleert.

- De hogedrukreiniger wordt uitsluitend van het elektriciteitsnet afgekoppeld door de stekker uit het stopcontact te halen of de meerpole schakelaar van de installatie uit te schakelen.

- Veronachtzaming van het hierboven vermelde ontheft de fabrikant van elke aansprakelijkheid en staat gelijk met een onachtzaam gebruik van het product.

De hogedrukreiniger wordt als een vast te installeren apparaat beschouwd.

- De hogedrukreinigers met de "Total stop" voorziening worden als uitgeschakeld beschouwd als de meerpole schakelaar in de stand "O" staat of de stekker uit het stopcontact is genomen.

- De hogedrukreiniger moet onder toezicht werken.

- De hogedrukreiniger apparaat is niet bestemd voor gebruik door kinderen, jongeren, personen met lichamelijke, zintuiglijke of

geestelijke beperkingen, in staat van dronkenschap, met een gebrek aan ervaring en kennis.

De gebruiker moet op de hoogte worden gesteld van de gebruiksaanwijzingen van het apparaat door iemand die verantwoordelijk voor zijn veiligheid is.

Kinderen dienen onder toezicht te staan om zich ervan te verzekeren dat zij niet met de hogedrukreiniger spelen.

- Gebruik uitsluitend originele accessoires die de garantie van een veilige werking van het apparaat bieden.

- De verbindingsslang tussen lans en hogedrukreiniger mag niet beschadigd zijn. In geval van beschadiging moet hij onmiddellijk vervangen worden. De slang moet de toegestane druk, de productiedatum en de naam van de fabrikant vermelden.

- Slangen, koppelingen en aansluitingen voor hoge druk zijn belangrijk met het oog op de veiligheid van de hogedrukreiniger. Gebruik uitsluitend originele reserveonderdelen die goedgekeurd zijn door de fabrikant.

- Gebruik de hogedrukreiniger niet wanneer er personen en/of dieren in zijn werkgebied aanwezig zijn.

- Hogedrukstralen kunnen gevaarlijk zijn als ze op verkeerde manier gebruikt worden. De straal mag niet gericht worden op personen en/of dieren, elektrische apparatuur of op het apparaat zelf.

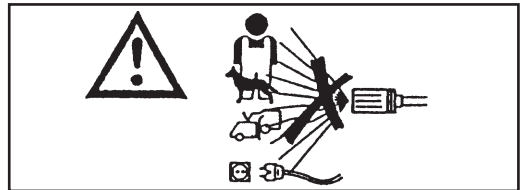

- De waterstraal met hoge druk veroorzaakt een reactiekracht op de lans. Houd de handgreep van de lans stevig vast.

- Het gebruik van de hogedrukreiniger moet

beoordeeld worden op basis van het type reiniging dat verricht moet worden.

Beschermt u zich tegen het wegschieten van vaste voorwerpen of corroderende stoffen door de juiste beschermingsmiddelen te gebruiken.

Het gebruik van de hogedrukreiniger moet beoordeeld worden op basis van de zone waar de reiniging wordt verricht. (bijv.: levensmiddelenindustrie, farmaceutische industrie, enz.).

De betreffende veiligheidsvoorschriften en –condities moeten in acht worden genomen.

- Richt de straal niet op uzelf of anderen om kleding of schoenen te reinigen.

- Tijdens het gebruik is het verboden om de trekker (hendel) van de lans in de afgiftepositie blokkeren.

- Voordat reinigings- en/of onderhoudswerkzaamheden worden uitgevoerd, moet de hogedrukreiniger van het elektriciteits- en het waternet worden afgekoppeld.

- Laat periodiek, **maar minstens eens per jaar**, de veiligheidsvoorzieningen inspecteren door een door ons erkend technisch servicecentrum.

- Gebruik de hogedrukreiniger niet met een beschadigd netsnoer.

In geval van een beschadigd netsnoer, mag dit uitsluitend vervangen worden door een door ons erkend technisch servicecentrum. Het netsnoer mag niet door de gebruiker vervangen worden.

- Het netsnoer mag nooit mechanisch gespannen zijn en zijn route moet beschermd zijn tegen onverhoedse beknelling.

- Het gebruik van elektrische apparaten brengt inachtneming van enkele fundamentele regels met zich mee:

- raak het apparaat niet aan met natte handen of voeten

- gebruik het apparaat niet op blote voeten of met ongeschikte kleding

- trek niet aan het netsnoer of aan het apparaat zelf om de stekker uit het stopcontact te verwijderen.

(voor hogedrukreinigers met een vermogen van minder dan 3 kW voorzien van een stekker)

- In geval van storing en/of slechte werking van de hogedrukreiniger, deze onmiddellijk uitschakelen (door hem af te koppelen van het elektriciteitsnet m.b.v. de meerpolige schakelaar of door de stekker uit het stopcontact te nemen bij hogedrukreinigers met een vermogen van minder dan 3 kW, en van het waternet) en niet proberen om hem eigenhandig te repareren.

- Zich in geval van een ongeval tot een arts of een eerstehulpafdeling wenden.

De hogedrukreiniger is voor wat betreft de beveiliging tegen elektrische schokken als een apparaat van **Klasse I** geclassificeerd.

**Wendt u zich tot een technisch servicecentrum van de fabrikant.**

**Veronachtzaming van het hierboven vermelde ontheft de fabrikant van elke aansprakelijkheid en staat gelijk met een slordig gebruik van het product.**

## GEbruIKSBESTEMMING

Het apparaat is uitsluitend bestemd voor het reinigen van machines, voertuigen, gebouwen, gereedschappen, oppervlakken die geschikt zijn om behandeld te worden met een straal oplossing met reinigingsmiddel met hoge druk tussen 25 en 250 bar. (360 - 3600 PSI).

Dit apparaat is ontworpen om gebruikt te worden met reinigingsmiddelen die geleverd of aanbevolen worden door de fabrikant. Het gebruik van andere reinigingsmiddelen of chemische stoffen kan de veiligheid van het apparaat nadelig beïnvloeden.

Dit apparaat mag alleen bestemd worden voor het gebruik waarvoor het uitdrukkelijk ontworpen is.

Elk ander gebruik moet als oneigenlijk en dus onredelijk worden beschouwd.

### Voorbeelden van onredelijk gebruik zijn:

- Reiniging van oppervlakken die niet geschikt zijn om behandeld te worden met een hogedrukstraal.
- Reiniging van personen, dieren, elektrische apparaten en het apparaat zelf.
- Gebruik van ongeschikte reinigingsmiddelen of chemische stoffen.
- De trekker (hendel) van de lans in de afgiftepositie blokkeren.

De fabrikant kan niet verantwoordelijk worden geacht voor eventuele schade die door oneigenlijk, verkeerd en onredelijk gebruik wordt veroorzaakt.

## VOORBEREIDENDE WERKZAAMHEDEN

### UITPAKKEN

Pak het apparaat uit en controleer of het in intacte toestand verkeert.

Gebruik de hogedrukreiniger in geval van twijfel niet. Wendt u zich tot de verkoper.

De verpakkingselementen (zakken, dozen, spijkers, enz.) mogen niet binnen het bereik van kinderen worden gelaten, aangezien ze een potentiële bron van gevaar opleveren. Ze moeten verwerkt of bewaard worden overeenkomstig de nationale milieuvorschriften.

### MONTAGE VAN ONDERDELEN DIE VAN HET APPARAAT GEDEMONTEERD ZIJN

De belangrijke onderdelen en de veiligheidsonderdelen van het apparaat worden door de fabrikant gemonteerd.

Om redenen van verpakking en transport worden sommige secundaire elementen van de hogedrukreiniger gedemonteerd geleverd.

De gebruikers moet deze elementen monteren overeenkomstig de aanwijzingen die bij elke montagekit zijn gevoegd.

### IDENTIFICATIEPLAATJE:

Het identificatieplaatje met de belangrijkste technische ken-

merken van uw hogedrukreiniger bevindt zich op de wagen en is altijd zichtbaar.

### ⚠️ Opgelet

**Controleer bij de aanschaf of het product van een identificatieplaatje is voorzien. In tegengesteld geval moet de fabrikant en/of verkoper onmiddellijk gewaarschuwd worden. Apparaten zonder identificatieplaatje mogen niet gebruikt worden, op straffe van het vervallen van elke aansprakelijkheid van de fabrikant. Producten zonder identificatieplaatje moeten als anoniem en potentieel gevaarlijk worden beschouwd.**

### VULLEN VAN HET REINIGINGSMIDDELRESERVOIR

#### ⚠️ Opgelet

Kies uit de reeks aanbevolen producten het product dat geschikt is voor de reiniging en verdun het met water (fig. 1) volgens de aanwijzingen op de verpakking van het product.

Vul het reinigingsmiddelreservoir met het verdunde product (fig. 2).

Vraag aan uw verkoper de catalogus met reinigingsmiddelen die gebruikt kunnen worden, afhankelijk van het type te verrichten reiniging en het type te behandelen oppervlak.

Na gebruik van een reinigingsmiddel, moet het aansluitcircuit van het reinigingsmiddel gespoeld worden met schoon water.



FIG. 1

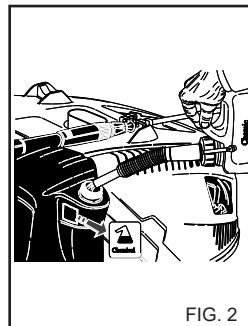

FIG. 2

### VULLEN VAN HET RESERVOIR VOOR ONTKALKINGSMIDDEL.

Vul het reservoir met een oplossing met ontkalkingsmiddel. Gebruik uitsluitend producten die door de fabrikant en/of verkoper worden aanbevolen en volg de instructies op de verpakking nauwgezet op. Laat het ontkalkingsmiddel niet in het milieu achter.

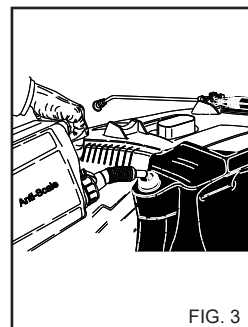

FIG. 3



## TRANSPORT

Om het apparaat te verplaatsen, na het loskoppelen van het elektriciteitsnet en de watertoevoer, moet u de parkeerrem aan de zijkant van het apparaat loszetten en het apparaat bij de handgreep duwen.

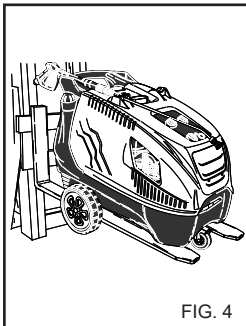

FIG. 4

## OPHEFFEN MET VORKHEFRUCK

Voor het opheffen met vorkhefruck moet de vork in de hiervoor bestemde behuizingen worden gestoken. (fig. 4)

## BEDIENINGS- EN REGELEMENTEN

### ⚠ Opgelet

Vóór aansluiting op het waternet en het elektriciteitsnet moet de werking van de bedienings- en regelementen van de hogedrukreiniger gecontroleerd worden. Doe dit volgens hetgeen beschreven in het instructieboekje en door de betreffende afbeeldingen te raadplegen.

## VEILIGHEIDSVORZIENINGEN

De veiligheidsvoorzieningen dienen ter bescherming van de gebruiker en de apparatuur en mogen niet eigenhandig gerepareerd worden of voor andere dan hun eigen functie gebruikt worden.

**Veiligheidsthermostaat:** Wordt gebruikt om het hydraulische hogedruksysteem te beschermen in geval van verstopping of oververhitting. Kan handmatig of automatisch worden gereset.

**Veiligheidsvoorziening op de handgreep van de lans:** Verhindert onbedoelde bediening van de hendel van de handgreep.

**Thermische beveiliging:** De thermische beveiliging stopt de machine in geval van thermische oververhitting van de elektrische motor.

## AANSLUITING OP HET WATERNET

Sluit de toevoerslang op het net (fig. 5A) en op de aansluiting van de hogedrukreiniger aan (fig. 5B).

Controleer of het waternet de juiste waterhoeveelheid en -druk levert voor de werking van de hogedrukreiniger; 200 ÷ 400 kPa. (29÷58 PSI).

Maximumtemperatuur toegevoerde water 50°C (122 F).

Sluit de hogedrukslang op de hogedrukreiniger (fig. 5C) en op de lans aan (fig. 6).



**Gevaar.**  
De hogedrukreiniger moet met schoon water werken. Vuil of zanderig water, corroderende chemische producten en oplosmiddelen veroorzaken ernstige schade aan de hogedrukreiniger.

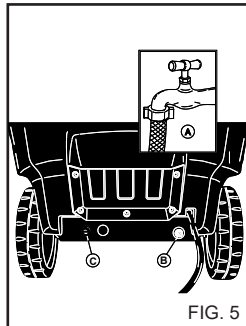

FIG. 5



**Gevaar**  
Zuig nooit vloeistoffen met onverdunde oplosmiddelen of zuren op! Bijv. benzine, verfverdunders of dieselolie. De door de lans geproduceerde nevel is zeer ontvlambaar, ontplofbaar en giftig.

**Veronachtzaming van het hierboven vermelde onthefte de fabrikant van elke aansprakelijkheid en staat gelijk met een onachtzaam gebruik van het product.**

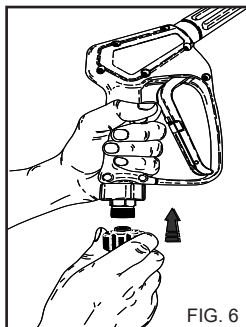

FIG. 6

## AANSLUITING OP HET ELEKTRICITEITSNET

De elektrische aansluiting van de hogedrukreiniger moet uitgevoerd worden door gekwalificeerde technici die met inachtneming van de geldende voorschriften en wetten werken. Controleer of de netspanning van de installatie overeenkomt met de spanning waarvoor het apparaat is gebouwd en die vermeld is op het identificatieplaatje.



**Gevaar**  
Het netsnoer moet beschermd worden tegen onverhoedse pletting.

- Gebruik de hogedrukreiniger niet met een beschadigd netsnoer.

- Het gebruik van elektrische apparaten brengt inachtneming van enkele fundamentele regels met zich mee:

- raak het apparaat niet aan met natte handen of voeten
- gebruik het apparaat niet op blote voeten of met ongeschikte kleding
- trek niet aan het netsnoer of aan het apparaat zelf om de stekker uit het stopcontact te verwijderen. (voor hogedrukreinigers met een vermogen van minder dan 3 kW voorzien van een stekker)

De hogedrukreiniger is voor wat betreft de beveiliging tegen elektrische schokken als een apparaat van **klasse I** geclassificeerd.

**Veronachtzaming van het hierboven vermelde onthefte de fabrikant van elke aansprakelijkheid en staat gelijk met een onachtzaam gebruik van het product.**

## GEBRUIK VAN DE HOGEDRUKREINIGER

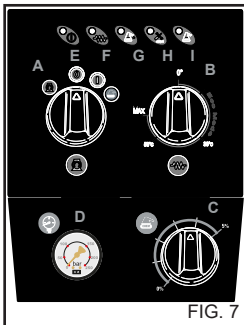

FIG. 7

### BEDIENINGSPANEEL

- A - Aan/uit-schakelaar
- B - Temperatuurregelaar.
- C - Doseerkraan reinigingsmiddel.
- D - Manometer.
- E - Controlelampje netvoeding.
- F - Controlelampje verwarmingssysteem.
- G - Controlelampje peil ontkalkingsmiddel.
- H - Controlelampje melding storingen - onderhoud.
- I - Controlelampje peil reinigingsmiddel.

### STARTEN VAN DE HOGEDRUKREINIGER

- 1) Open de waterkraan (fig. 5A). Begin van het vullen van de ketel.
- 2) Sluit de hogedrukreiniger op het elektriciteitsnet aan m.b.v. de meerpolige schakelaar of door de stekker in het stopcontact te steken.
- 3) Start de hogedrukreiniger door de schakelaar naar de stand "I" te draaien (fig. 7A). Gebruik met koud water.

#### ⚠ Opgelet

De waterstraal met hoge druk veroorzaakt een reactiekracht op de lans. Houd de handgreep van de lans stevig vast.

- 4) Druk op de hendel van de handgreep en begin met reinigen.

- 5) Voor de werking van de hogedrukreiniger met heet water, zet u de temperatuurregelaar (fig. 7B) op de gewenste waarde, afhankelijk van het type reiniging en het type te behandelen oppervlak.

#### ⚠ Opgelet

Hogedrukreinigers voorzien van "Total stop" systeem starten en stoppen de motor wanneer de hendel op de handgreep van de lans wordt bediend of losgelaten.

#### ⚠ Gevaar

Blokkeer de hendel van de handgreep niet in de afgiftepositie.

### WEERGAVE MELDINGEN EN STORINGEN.

**Controlelampje E):** Voeding aanwezig met vast branden van controlelampje (schakelaar "A" in pos. I), met knipperend controlelampje hogedrukreiniger in toestand "TSI".

**Controlelampje F):** Verwarmingssysteem actief.

**Controlelampje G):** Peil ontkalkingsvloeistof, met brandend controlelampje onvoldoende peil.

**Controlelampje H):** Melding storingen en geprogrammeerd onderhoud vervallen.  
- 2 knippersignalen, Alarm microlekkage.

- 3 knippersignalen, Alarm water ontbreekt.
- 4 knippersignalen, Alarm ingreep thermische beveiliging van motor.
- 5 knippersignalen, Alarm ingreep veiligheidsthermostaat. Controlelampje brandt vast, interval van geprogrammeerd onderhoud vervallen bij 200 uur. Het controlelampje zal doven na tussenkomst van het erkende servicecentrum.

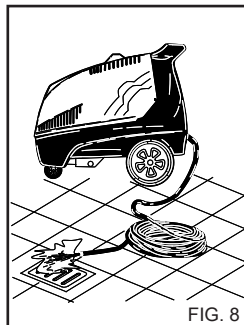

FIG. 8

**Controlelampje I):** Peil reinigingsmiddel, met brandend controlelampje onvoldoende peil.

### BELANGRIJK!

Om eventuele onreinheden of luchtballen uit het watercircuit te verwijderen, moet de eerste start van de hogedrukreiniger zonder lans gebeuren, waarbij men enkele seconden water laat weglopen. Eventuele onreinheden kunnen de spuitmond verstopen en de werking ervan verhinderen (Fig. 8).

### GEBRUIK VAN DE ACCESSOIRES

De hogedrukreiniger is voorzien van een spuitmond met een straal met een vlakke hoek voor het reinigen van grote oppervlakken.

#### ⚠ Opgelet

Richt de straal vanaf een vrij grote afstand, om schade veroorzaakt door de hoge druk te voorkomen.

**DRAAIKOP (Optioneel accessoire)**

De hogedrukreiniger kan voorzien zijn van een kop met draaiende spuitmond voor het reinigen van hardnekkig vuil.

#### ⚠ Gevaar:

Richt de straal vanaf een vrij grote afstand, om schade veroorzaakt door de hoge druk te voorkomen.  
Richt de straal niet op mensen, dieren, stopcontacten

### STOPPEN VAN DE HOGEDRUKREINIGER

- 1) Schakel het verwarmingssysteem uit door de temperatuurregelaar in stand "0" (fig. 7B).
- 2) Laat de hogedrukreiniger minstens 30 seconden met koud water werken om de ketel te laten afkoelen.
- 3) Stop de hogedrukreiniger door de schakelaar naar de stand "0" te draaien (fig. 7A).
- 4) Los de druk van de hogedrukslang door op de hendel van het pistool te drukken.
- 5) Koppel de hogedrukreiniger van het elektriciteitsnet los m.b.v. de meerpolige schakelaar of door de stekker uit het stopcontact te halen.
- 6) Sluit de waterkraan (fig. 5A).

## ⚠ Opgelet

- Wanneer de hogedrukreiniger ook maar tijdelijk wordt achtergelaten, moet hij uitgeschakeld worden m.b.v. de meerpolige schakelaar of door de stekker uit het stopcontact te halen.

- De hogedrukreinigers met de "Total stop" voorziening worden als uitgeschakeld beschouwd als de meerpolige schakelaar in de stand "O" staat of de stekker uit het stopcontact is genomen.

- Wanneer de hogedrukreiniger niet gebruikt wordt, moet de veiligheidsvoorziening van de handgreep gesloten worden (fig. 9).

- De hogedrukreiniger droog laten werken veroorzaakt ernstige schade aan de pakkingen van de pomp.

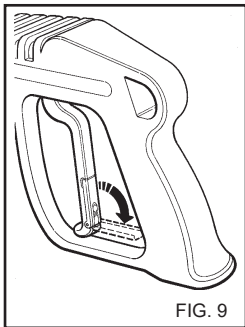

FIG. 9

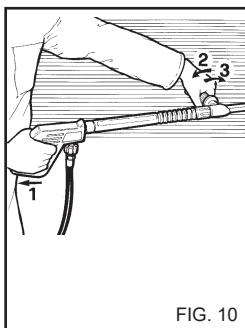

FIG. 10

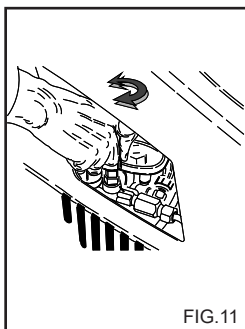

FIG. 11

## GEBRUIK VAN DE DUBBELE LANS (fig. 10).

(Indien aanwezig)

De dubbele lans zorgt ervoor dat een waterstraal met lage en met hoge druk gekozen kan worden. De keuze van de druk gebeurt met het pistool in pos. 1. Hoge druk pos. 2. Lage druk.

## REGELING VAN DE DRUK.

Dit hoofdstuk betreft uitsluitend modellen voorzien van een drukregelaar. De drukregelaar (fig. 11) zorgt voor het regelen van de werkdruk. Door de knop C linksom (B)

(minimum) te draaien, wordt een vermindering van de bedrijfsdruk verkregen.

## RAADGEVINGEN VOOR HET GEBRUIK VAN REINIGINGSMIDDELEN

## ⚠ Opgelet

Deze hogedrukreiniger is ontworpen om gebruikt te worden met reinigingsmiddelen die geleverd of aangeraden worden door de fabrikant.

Het gebruik van andere reinigingsmiddelen of chemische stoffen kan de veiligheid van de hogedrukreiniger nadelig beïnvloeden.

1) Uit een oogpunt van milieuvriendelijkheid, wordt geadviseerd om het reinigingsproduct op redelijke manier te gebruiken, volgens de aanwijzingen vermeld op de verpakking van het

product.

2) Kies uit de reeks aanbevolen producten het product dat geschikt is voor de reiniging en verdun het met water volgens de aanwijzingen op de verpakking van het product of in de catalogus van reinigingsmiddelen die het meest geschikt zijn voor het type hogedrukreiniger (warm of koud).

3) Vraag aan uw verkoper de catalogus met reinigingsmiddelen.

## METHODE VOOR EEN CORRECTE REINIGING MET GEBRUIK VAN REINIGINGSMIDDELEN

1) Bereid een oplossing met een reinigingsmiddel dat geschikt is voor de mate van vuil en het te reinigen oppervlak.

2) Bedien de hogedrukreiniger, zet de hoofdschakelaar in de stand "Reinigingsmiddel" (fig. 7A), open het kraantje van het reinigingsmiddel en besproei het te reinigen oppervlak van onder naar boven. Laat enkele minuten inwerken.

3) Spoel het gehele oppervlak zorgvuldig af met warm of koud water onder hoge druk, van boven naar beneden.

4) Spoel na gebruik van het reinigingsmiddel het hogedrukwatercircuit: laat de pomp 1 minuut draaien met de doseerkraan volledig gesloten en de hoofdschakelaar in stand "I".

## ONDERHOUD

**ALLEEN WAT IN DIT INSTRUCTIEBOEKJE IS TOEGESTAAN MAG WORDEN UITGEVOERD DOOR DE GEBRUIKER. ELKE ANDERE HANDELING IS VERBODEN**

## ⚠ Gevaar

Voor het onderhoud van de ketel, de hogedruk pomp, de elektrische onderdelen en alle onderdelen met een veiligheidsfunctie, dient u zich tot ons Servicecentrum te wenden.

De fabrikant is niet aansprakelijk voor eigenhandige reparatie van het product, wijzigingen, reparaties of gebrekkig onderhoud uitgevoerd door derden zonder zijn uitdrukkelijke toestemming.

De documentatie van de reparatiewerkzaamheden, de geplande onderhoudswerkzaamheden, evenals alle certificeringen met betrekking tot de installatie van het apparaat volgens de geldende wetgeving (IEC60364-1 norm) moeten door de gebruiker zorgvuldig worden bewaard, samen met de gebruiksaanwijzing.

Laat periodiek, maar minstens eens per jaar, de veiligheidsvoorzieningen en de afstellingen van de hogedrukreiniger controleren door een door ons erkend technisch servicecentrum.

## ⚠ Gevaar

Koppel, alvorens onderhoud uit te voeren, de hogedrukreiniger van het elektriciteitsnet af m.b.v. de meerpolige schakelaar of door de stekker uit het stopcontact te halen, en van het waternet af door het toevoerkraantje te sluiten (zie paragrafen over de aansluiting op het elektriciteitsnet en het waternet). Controleer na het onderhoud en alvorens de hogedrukreiniger weer op het elektriciteitsnet en het waternet aan te sluiten, of alle beschermpanelen correct gemonteerd en bevestigd zijn met de hiervoor bestemde bouten.

**Niet-naleving van het voorschrift kan de oorzaak van gevaar van elektrocutie zijn.**

**VOORZORGEN TEGEN BEVRIEZING**

**De hogedrukreiniger mag niet aan vriestemperaturen worden blootgesteld.**

Als de hogedrukreiniger na het werk of gedurende lange rusttijden in omgevingen met vriestemperaturen wordt opgeslagen, moet een antivriesmiddel worden gebruikt om ernstige schade aan het watercircuit te voorkomen.

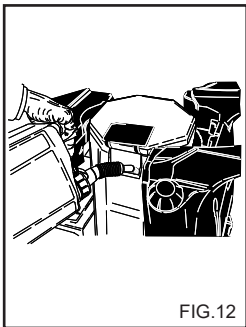

FIG.12

**METHODE VOOR HET GEBRUIK VAN ANTIVRIESMIDDEL (fig. 12)**

- 1) - Sluit de watertoevoer (kraan) door de toevoerslang af te koppelen en laat de hogedrukreiniger werken tot hij volledig geleegd is.
- 2) - Stop de hogedrukreiniger met de schakelaar in stand "0".
- 3) - Bereid in een bak de oplossing met het antivriesmiddel. (Ongeveer 25 l)
- 4) - Leeg de ketel met behulp van de aftappplug aan de onderkant van de hogedrukreiniger.
- 5) - Giet de antivriesoplossing in de ketel door de speciale opening.
- 6) - Start de hogedrukreiniger met de schakelaar in stand "I".
- 7) - Laat de hogedrukreiniger werken totdat het antivriesmiddel uit de lans komt.
- 8) - Schakel de hogedrukreiniger uit en koppel hem van het elektriciteitsnet los m.b.v. de meerpolige schakelaar of door de stekker uit het stopcontact te halen.
- 9) - Leeg de schoonwatertank.

**⚠ Opgelet**

Voordat u de hogedrukreiniger weer in gebruik neemt, moet u de antivriesoplossing uit de ketel legen met behulp van de aftappplug.

**⚠ Opgelet**

Het antivriesmiddel is een product dat het milieu kan vervuilen; om die reden moeten de aanwijzingen op de verpakking van het product gevolgd worden. (Niet in het milieu achterlaten.)

**CONTROLE PEIL EN VERVERSEN POMPOLIE**

Controleer periodiek het peil van de hogedrukpomp via de inspectieopening (fig. 13A) of het peilstaafje (fig. 13B).

Als de olie er melkachtig uitziet, dient u onmiddellijk contact op te nemen met de technische service.

Ververs de olie na de eerste 50 werkuren en vervolgens elke 500 werkuren of eens per jaar. Ga als volgt te werk:

- 1) Draai de aftappplug onder de

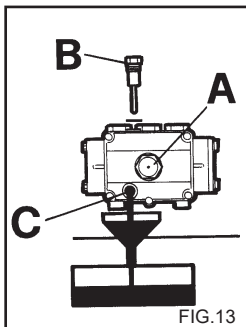

FIG.13

- pomp los (fig. 13C).
- 2) Draai de dop met het peilstaafje los (fig. 13).
- 3) Laat de olie volledig uitdruppelen in een bak, en lever deze bak in bij een erkend centrum voor de inzameling van uitgewerkte oliën.
- 4) Draai de aftappplug vast en schenk olie in via de bovenste opening (fig. 14A) tot het peil aangegeven op de inspectieopening (fig. 14B).

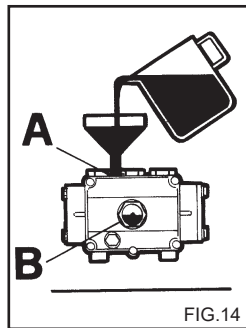

FIG.14

Vraag voor hogedrukreinigers zonder olieafvoerplug, de tussenkomst van de technische service voor de verversing.

**Gebruik uitsluitend olie SAE 15 W40**

**ONDERHOUD VAN DE KETEL.**

Leeg de ketel met behulp van de aftappplug aan de onderkant van de hogedrukreiniger. (fig. 15)

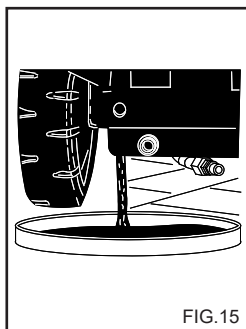
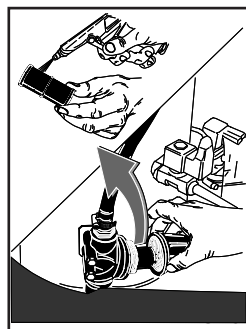

FIG.15

De ketel moet gemiddeld om de 200 werkuren worden onderhouden.

De ontkalking van de ketel mag alleen door een erkend servicecentrum worden uitgevoerd.

Deze handeling houdt in dat de hogedrukreiniger enige tijd in het servicecentrum moet blijven.



**REINIGING WATERFILTER**

Reinig periodiek het waterfilter en verwijder eventuele onreinigheden (fig. 16).

**VERVANGING VAN HOGEDRUKSPUITMOND**

Af en toe moet de hogedrukspuitmond die op de lans gemonteerd is vervangen worden, aangezien dit onderdeel gedurende zijn werking onderhevig is aan slijtage. De slijtage is meestal te onderkennen aan een verlies van de werkingsdruk van de hogedrukreiniger. Wendt u zich voor eventuele vervanging tot de leverancier en/of verkoper voor instructies.

## Nederlands

### OVERZICHTSTABEL GEWOON ONDERHOUD VOOR REKENING VAN DE GEBRUIKER

#### Beschrijving werkzaamheden:

Controle netsnoer-slangen-aansluitingen hoge druk	Bij elk gebruik
1e olieversing hogedrukpomp	Na 50 uur
Volgende olieversingen hogedrukpomp	Elke 500 uur
Reiniging waterfilter	Elke 50 uur

### OVERZICHTSTABEL BUITENGEWOON ONDERHOUD VOOR REKENING VAN HET SERVICECENTRUM

#### Beschrijving werkzaamheden:

<b>Ketel</b>	
Reiniging, ontkalking	Elke 200 uur
Vervanging pakkingen van hogedrukpomp	Elke 500 uur
Vervanging spuitmond van lans	Elke 200 uur
Afstelling en controle van de veiligheidsvoorzieningen.	1 keer per jaar

#### BELANGRIJK:

De aangegeven tijden hebben betrekking op normale werkingsomstandigheden. Bij zwaar gebruik moeten de intervallen van elke werkzaamheid verminderd worden.

**Gebruik voor onderhoud en/of reparatie uitsluitend originele onderdelen die de beste kwaliteit, betrouwbaarheid en veiligheid bieden. Als geen originele onderdelen worden gebruikt, is de fabrikant van elke aansprakelijkheid ontheven, welke overgaat op degene die de werkzaamheid uitvoert.**

#### OPSLAG

In geval van opslag gedurende langere tijd moeten de voedingsbronnen afgekoppeld worden, de reservoirs met vloeistoffen geleegd worden en moeten die delen afgedekt worden die door stof beschadigd kunnen worden.

Smeer de onderdelen die door uitdroging beschadigd kunnen worden, zoals leidingen. Controleer, wanneer het apparaat weer in werking wordt gesteld, of de waterslangen geen scheurtjes of sleetjes vertonen.

Oliën en chemische producten moeten overeenkomstig de geldende wettelijke voorschriften verwerkt worden.

#### SLOOP

Als besloten wordt om de hogedrukreiniger af te danken, moet hij onwerkzaam worden gemaakt door het netsnoer af te snijden. Men adviseert tevens om die delen van de hogedrukreiniger die gevaar kunnen opleveren, vooral voor kinderen die het apparaat voor hun spelletjes zouden kunnen gebruiken, onwerkzaam te maken. Dit product is speciaal afval van het type AEEA, en voldoet aan de vereisten van de nieuwe richtlijnen ter bescherming van het milieu. Het moet apart van het normale afval verwerkt worden, met inachtneming van de geldende wetten en voorschriften.

**Gebruik de gedemonteerde onderdelen niet als reserveonderdelen.**

## Nederlands

### STORINGEN - REMEDIES

**Vóór elke werkzaamheid moet het apparaat van het elektriciteitsnet losgekoppeld worden m.b.v. de meerpolige stekker of door de stekker uit het stopcontact te halen, en van het waternet.**

STORINGEN	OORZAKEN	REMEDIES
De schakelaar wordt gedraaid, maar de hogedrukreiniger start niet.	Geen elektrische aansluiting. (Controlelampje "E" gedoofd). Thermische beveiliging heeft ingegrepen. (Controlelampje "H" knippert).	Controleer de netspanning. (zie technische eigenschappen). Reset. (Raadpleeg bij een nieuwe ingreep de technische service).
Er wordt geen straal afgegeven of het hogedrukkring van het water lekt; na 3 minuten stopt de hogedrukreiniger en gaat controlelampje "H" knipperen.	Watertoevoerfilter verstopt. Aansluiting waternet defect. Netkraan gesloten. Lekken uit hogedrukkring	Reinig het. Controleer. Open de kraan. Vraag om tussenkomst van Service-centrum.
De pomp draait maar bereikt niet de nominale druk.	Watertoevoerfilter verstopt. Aansluiting waternet defect. Drukregelklep ingesteld op minimum.	Reinig het. Controleer. Stel af.
	Spuitmond van lans is versleten.	Vraag om tussenkomst van Service-centrum.
	Kleppen versleten of vuil.	Vraag om tussenkomst van Service-centrum.
	Reinigingsmiddelkraan open. Drukregelvoorziening op lans open (in-dien aanwezig).	Sluit de kraan. Sluit de kraan.
Bij open lans, stijgt en zakt de druk. Na 10 impulsen stopt de hogedrukreiniger en gaat het controlelampje "H" knipperen.	Spuitmond verstopt of vervormd.  Onvoldoende toevoer. Reinigingsmiddelkraan open.	Reinig of vraag om tussenkomst van een servicecentrum. Controleer. Sluit de kraan.
In de by-pass of total stop fase, stopt de hogedrukreiniger en gaat het controlelampje "H" knipperen.	Microlekkage water uit hogedrukkring.	Vraag om tussenkomst van een servicecentrum.
Na een total stop fase, start de hogedrukreiniger niet en gaat het controlelampje "E" knipperen.	De hogedrukreiniger is minstens 20 minuten niet gebruikt en bevindt zich in toestand van totale blokkering. (TSI)	Start opnieuw door hoofdschakelaar "A" naar stand "0" en vervolgens naar stand "I" te draaien.
Als de temperatuurregelaar in de gewenste stand wordt gebracht, gaat de ketel niet aan.	Storing van het verwarmingssysteem.	Vraag om tussenkomst van het Service-centrum.
Water niet voldoende warm.	Stand temperatuurregelaar. (Controlelampje "F" gedoofd).  Ketel verstopt met kalkafzetting.	Controleer.  Vraag om tussenkomst van Service-centrum.
Het controlelampje "G" gaat branden.	Ontkalkingsvloeistof op.	Vul het reservoir met ontkalkingsvloeistof.
Onvoldoende aanzuiging van reinigingsmiddel.	Kraan gesloten.  Reinigingsmiddel op. (Controlelampje "I" brandt).  Slang verstopt.	Open de kraan.  Vul het reinigingsmiddelreservoir.  Vraag om tussenkomst van Service-centrum.

## Nederlands

DEFEKTEN	OORZAKEN	REMEDIES
Water lekt uit de kop.	Pakkingen versleten.	Vraag om tussenkomst van Servicecentrum.
Water in de olie.	Overmatig vochtigheidspercentage in de omgeving.	Vervang de olie.

N.B. Om de meldingen te resetten, moet de hoofdschakelaar "A" naar de stand "0" en vervolgens naar de stand "I" worden gedraaid.

### BELANGRIJK

**Gebruik voor onderhoud en/of reparatie uitsluitend originele onderdelen die de beste kwaliteit, betrouwbaarheid en veiligheid bieden. Als geen originele onderdelen worden gebruikt, is de fabrikant van elke aansprakelijkheid ontheven.**

**Tillykke! Tak for at du køber**

denne rengøringsmaskine. Du har vist at du ikke går på kompromis: *Du vil have det bedste.*

Vi har udarbejdet denne brugsanvisning for til fulde at give klar besked om hvad denne rengøringsmaskine kan give dig både hvad angår kvalitet og stor ydelse.

Læs den venligst helt igennem før maskinen anvendes.

**CE** mærket på rengøringsmaskinen viser at den er konstrueret i henhold til de europæiske standarder for sikkerhed.

Vi kan også tilbyde et stort ud valg af rengøringsmaskiner såsom:

**STØVSUGERE, GULVRENGØRINGSMASKINER, GULVMOPPEMASKINER** og et komplet udvalg af **TILBEHØR, KEMIKALIER** og **RENGØRINGSMIDLER** som er velegnet til rengøring af alle former for overflader.

Bed forhandleren om et komplet katalog over vore produkter.

**OVERSÆTTELSE AF DEN ORIGINALE BRUGSANVISNING**

Producenten frasiger sig al ansvar for trykfejl i denne brugsanvisning.

Producenten forbeholder sig også ret til at ændre og opdatere denne udgivelse uden forudgående varsel af hensyn til produktforbedring.

Al gengivelse af denne brugsanvisning, i helhed eller delvist, er forbudt uden producentens tilladelse.

**FORBEREDELSE AF RENGØRINGSMASKINEN**

På sætning af spydet.

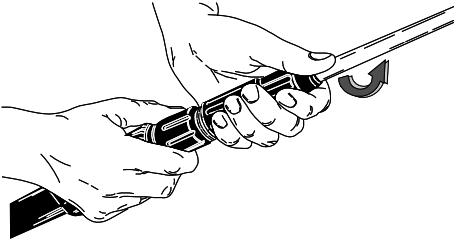

På sætning af spydet.

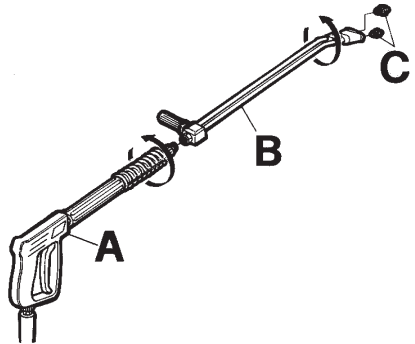

Tilslutning af Elektrisk.

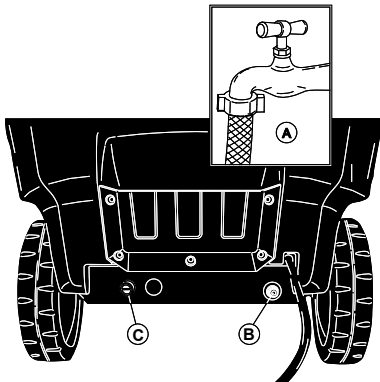

Tilslutning vandcirkulationen.

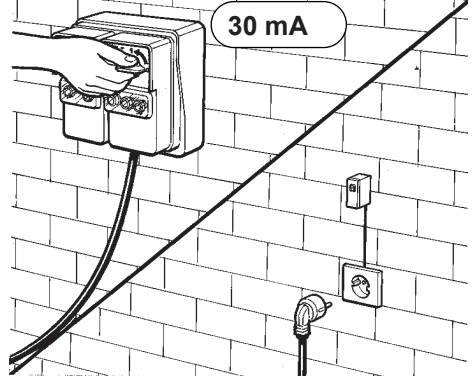

Læs videre i brugsanvisningen uden at tilslutte rengøringsmaskinen til netforsyningen og vandforsyningen.



BESKRIVELSE AF SYMBOLERNE PÅ RENGØRINGSMASKINEN

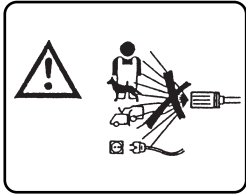

RET IKKE VANDSTRÅLEN  
MOD PERSONER, DYR,  
ELKONTAKTER ELLER MOD  
SELVE MASKINEN.

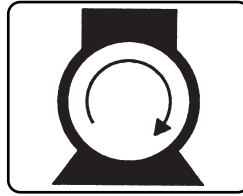

AT TÆNDE FOR PUMPE-  
MOTOREN.

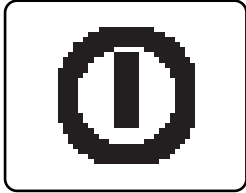

NETFORSYNING FORE-  
FINDES.



TÆNDING AF VARMESY-  
STEM.

REGULERING AF VAND-  
TEMPERATUR.

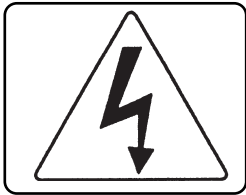

OBS: RISIKO FOR  
ELEKTRISK STØD.



FRIST FOR PLANLAGT  
VEDLIGEHOLDELSE.

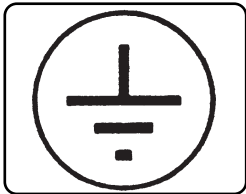

JORD.



KEMIKALIER  
(RENGØRINGSMIDDEL).

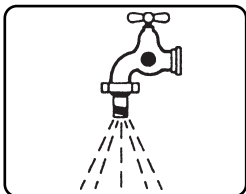

VANDINDTAG.



ANTI-KALK PRODUKT.

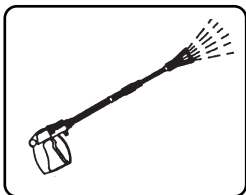

VANDUDTAG.

**RISIKOKLASSIFICERING:**

**⚠ Fare**

Anvendes ved overhængende fare, som kan medføre alvorlig personskade eller død

**⚠ Advarsel**

Anvendes i situationer med mulige risici, som kan medføre alvorlig personskade

**Vigtigt**

Anvendes i situationer med mulige risici, som kan medføre skade på personer eller materiel.

**INTRODUKTION**

**⚠ Advarsel**

Brugsanvisningen skal læses før installation, opstilling og anvendelse af rengøringsmaskinen. Brugsanvisningen er en integreret del af dette produkt.

Læs omhyggeligt advarselne og instruktionerne i brugsanvisningen idet de giver vigtige anvisninger for **SIKKERHED UNDER BRUG og VEDLIGEHOLDELSE**, med særlig vægt lagt på de generelle regler for sikkerhed trykt i den gule folder. Følgende anvisninger skal nøje gennemlæses af rengøringsmaskinens brugere og af personerne, **der foretager rutinemæssig vedligeholdelse**.

**OPBEVAR OMHYGGELIGT BRUGSANVISNINGEN FOR FREMTIDIG REFERENCE**

**⚠ Advarsel**

Følgende anvisninger skal nøje gennemlæses af rengøringsmaskinens brugere og af personerne, der foretager rutinemæssig vedligeholdelse.

**KLASSIFICERING**

Brugeren skal tage hensyn til de brugerbetingelser for apparatet, som forklares i Reglerne, og må særligt følge nedenstående klassificering:

Højtryksrensere er beskyttet mod elektrisk stød og tilhører elektrisk udrustning i **CLASS I**.

Højtryksrensere er typeskiltet på fabrikken og alle sikkerhedsdetaljer er forseglet. **Det er forbudt at ændre på disse detaljers indstillinger.**

Højtryksrensere bruger varmt vand til opvarmning af vandet, der bruges i et system med elektriske modstande.

Højtryksrensere må kun bruges i vandret stilling, og den må ikke flyttes når den arbejder eller er tilsluttet lysnettet. Det kan medføre fare, hvis disse foranstaltninger ikke følges.

Højtryksrensere må ikke bruges i korroderende miljøer eller i miljøer, hvor der foreligger risiko for eksplosion (damp eller gas).

**FÆLLES SIKKERHEDSREGLER FOR BRUG AF HØJTRYKSRENSERE.**

**⚠ Advarsel**

- Den elektriske tilslutning skal udføres af en faguddannet elektriker, som kan lave arbejdet i overensstemmelse med lokale bestemmelser (herunder bestemmelserne i IEC 60364-1) og producentens anvisninger. Ukorrekt tilslutning til el-nettet kan medføre risiko for personskader og skader på dyr og andre formål, for hvilket producenten ikke tager noget ansvar.

- Højtryksrensere med en effekt på mindre end 3 kW har en kontakt for el-tilslutningen. I dette tilfælde skal det kontrolleres, at det elektriske system og stikkontakten kan tåle apparatets maksimale belastning, hvilket indikeres på typeskiltet. (kW)

Kontakt en fagmand, hvis De er usikker.

Hvis stikproppen og kontakten ikke passer med hinanden, skal proppen byttes ud med en korrekt prop af en faguddannet elektriker.

- Før apparatet tilsluttes til el-nettet, må det kontrolleres at de elektriske data på typeskiltet modsvarer strømforsyningsens data. Brug ikke forlængerledninger sammen med højtryksrensere.

- Apparatets elektriske sikkerhed kan kun opfyldes, hvis det er korrekt tilsluttet til tilfredsstillende jord, der opfylder de elektriske sikkerhedskrav som påkræves af lokale bestemmelser (herunder bestemmelserne i IEC 60364-1).

- Det er nødvendigt at der udføres en korrekt check af apparatets sikkerhed. Hvis De er usikker, skal de bede en fagmand at kontrollere det elektriske systems sikkerhed. Producenten kan ikke holdes ansvarlig for

skader, der opstår som følge af dårlig jording af apparatet.

- Højtryksrensere skal tilsluttes strømforsyningen ved hjælp af en flerpolet kontakt med kontaktåbninger på mindst 3 mm. Kontakten skal opfylde de elektriske krav som apparatet forudsætter. (Dette krav gælder ikke højtryksrensere med stikprop og en elektrisk effekt på mindre end 3 kW.) Det anbefales, at strømforsyningen til denne maskine omfatter en fejlstrømsafbryder, der afbryder strømforsyningen, hvis jordstrømmen overstiger 30mA i 30 ms, eller en anordning, der kontrollerer jordkredsløbet.

- Apparatet adskilles fra strømforsyningen ved at trække stikproppen ud af stikkontakten eller ved at frakoble flerpolskontakten.

- Producenten fritages for ansvar, såfremt de ovennævnte regler ikke overholdes. En sådan anvendelse skal i øvrigt anses for uebørlig.

Rengøringsmaskinen skal betragtes som en fast installation.

- Rengøringsmaskiner med "Total stop" system er afbrudt, når den alpolede strømafbryder er i stilling "O", eller når stikket er trukket ud af stikkontakten.

- Højtryksrensere skal overvåges af operatøren under drift.

- Højtryksrensere må ikke anvendes af børn og unge, personer med nedsatte fysiske, sensoriske og mentale evner, som er omtågede eller som ikke har tilstrækkeligt kendskab eller erfaring med brugen heraf. Brugeren skal have kendskab til korrekt anvendelse af højtryksrensere fra den person, som har ansvaret for begge sikkerhed. Børn skal holdes under opsyn for at sikre, at de ikke leger med højtryksrensere.

- Brug kun originaltilbehør, der medfører korrekt og sikkert benyttelse af apparatet.

- Slangen, via hvilken sprøjten er tilsluttet højtryksrensere, må ikke beskadiges. Hvis slangen beskadiges, skal den byttes med det samme.

- Slang, tilslutninger og koblinger i et højtrykssystem er meget vigtige i sikkerhedssynspunkt. Brug kun originale reservedele, som er blevet godkendt af producenten.

- Højtryksrensere må ikke bruges, hvis der er personer eller dyr indenfor rensersens arbejdsområde.

- Højtryksstråler kan være farlige, hvis man ikke passer på. Strålen må ikke rettes mod personer eller dyr, og heller ikke mod elektrisk udrustning eller selve højtryksrensere.

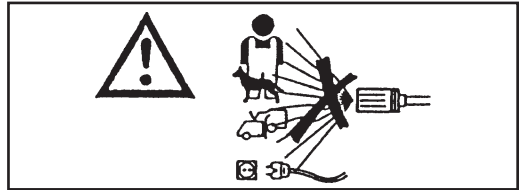

- Det høje tryk i strålen gør at der findes tilbagevirkning i sprøjten. Hold godt i sprøjten.

- Tænk på hvad der skal udføres med højtryksrensere inden arbejdet påbegyndes. Beskyt Dem mod formål eller korroderende væsker, som kan flyve omkring når apparatet anvendes, ved at bruge korrekt beskyttelsestøj.

- Tænk på omgivningen, hvor højtryksrensere skal benyttes (er der f.eks. madplanter, farmaceutiske planter, osv i omgivningen?). Følg altid de lokale sikkerhedsbestemmelser.

- Ret ikke højtryksstrålen mod kroppen på andre personer før at rense deres tøj eller sko.

- Under arbejdet er det forbudt at blokere sprøjtens aftrykker i arbejdspositionen.

- Tag maskinen fra el- og vandforsyningen før nogen form for vedligeholdelse påbegyndes.

- Få jævnligt, **mindst én gang om året**, sikkerhedsapparatet kontrolleret af en af vore serviceafdelinger.

- Tildæk ikke hverken åbningerne eller ventilationsspalterne, ej heller varme og røg-uddragningssystemerne, på varmtvandsrensere.

- Anvend ikke maskinen hvis forsyningskablet er beskadiget.

Henvend dig, for udskiftning af det beskadigede kabel, udelukkende til en af vore tekniske serviceafdelinger.

Dette apparats forsyningskabel må ikke udskiftes af brugeren.

- El-kablet må ikke udsættes for mekaniske påvirkninger, og skal i øvrigt anbringes, hvor det ikke kan udsættes for klemskader.

-Anvendelse af ethvert apparat, uanset hvad det bruges til, kræver at man følger visse grundregler:

- Rør ikke apparatet med våde eller fugtige hænder eller fødder.

- Brug ikke apparatet når De er barfodet eller med ulempeligt tøj.

- Træk ikke i strømledningen eller i apparatet, når det skal kobles væk fra el-forsyningen. (Til en rengøringsmaskine med stik og ved en effekt under 3 kW).

- I tilfælde af beskadigelse eller fejl-

funktion, slukkes apparatet (frakobl vand- og strømforsyningen ved hjælp af den alpoledede strømafbryder eller ved at trække stikket ud af stikkontakten til en rengøringsmaskine ved en effekt under 3 kW) uden at ødelægge det.

- I tilfælde af ulykker opsøg læge, eller tag på skadestuen.

Højtryksrensere er beskyttet mod elektrisk stød og tilhører elektrisk udrustning i **CLASS I**.

**Kontakt en af vore tekniske serviceafdelinger.**

**Hvis ovenstående advarsler ikke overholdes, fritages producenten for al ansvar og det indebærer forsømmelig brug af produktet.**

## BEREGNET BRUG

Dette apparat er udelukkende beregnet til anvendelse ved rengøring af maskiner, køretøjer, bygninger og generelt overflader som egner sig til behandling med en højtryksstråle af rengøringsmiddelopløsning mellem 25 og 250 bar (360 - 3600 PSI).

Dette apparat er designet til brug sammen med rengøringsmidlerne leveret, eller anbefalet, af producenten. Anvendelse af andre rengøringsmidler eller kemikalier kan påvirke apparatets sikkerhed.

Dette apparat må udelukkende anvendes til det formål det blev fremstillet til.

Al anden anvendelse betragtes som ukorrekt og derfor utilstedelig.

Eksempler på utilstedelig anvendelse:

- Vask af overflader som ikke egner sig til rengøring ved hjælp af en højtryksstråle
- Vask af personer, dyr, elektrisk udstyr eller selve maskinen.
- Anvendelse af forkerte rengøringsmidler eller kemikalier.
- Blokering af spydets aftrækker (håndgreb) i aktiveret stilling.

Producenten kan ikke gøres ansvarlig for nogen form for skader som hidrører fra upassende, forkert eller utilstedelig anvendelse. Hvad angår sikkerhedsregler, er rengøringsmaskinerne fremstillet i henhold til den europæiske standard.

## INDLEDENDE BETJENING

### UDPAKNING

Efter udpakning, må du sikre dig at rengøringsmaskinen er ubeskadiget.

Er du i tvivl, må du ikke anvende maskinen. Henvend dig til forhandleren.

Emballagedele (poser, kartoner, søm osv.) kan være farlige. Kontrollér derfor, at disse dele opbevares utilgængeligt for børn. Emballagedelene skal endvidere opbevares og bortskaffes i overensstemmelse med de gældende sikkerhedsforskrifter.

### FASTGØRELSE AF MASKINENS SÆRSKILTE KOMPONENTER

Alle maskinens grunddele og sikkerhedsindretninger er monteret af producenten.

Af hensyn til pakning og transport, leveres nogle af maskinens sekundære dele særskilt.

Brugeren skal montere disse dele som forklaret i instruktionerne som følger med hvert monterings sæt.

### DATASKILT:

Dataskiltet med angivelse af maskinens tekniske hovedkarakteristika, findes på vognen og er hele tiden synlig.

### ⚠ Advarsel

Når du køber rengøringsmaskinen, skal du sikre dig at den har et identifikationskilt. Er der intet skilt, må du straks

informere producenten og/eller forhandleren. Maskiner uden skilt må ikke anvendes og producenten frasiger sig al ansvar for disse. Produkter uden skilt skal anses for anonyme og potentielt farlige.

### PÅFYLDNING AF RENGØRINGSMIDDEL

Vælg, ud fra udvalget af anbefalede produkter, det produkt som egner sig bedst til det pågældende vaskearbejde (fig. 1) og fortynd det med vand i henhold til instruktionerne på pakken.

Fyld rengøringsmiddelbeholderen med det fortyndede produkt (fig. 2).

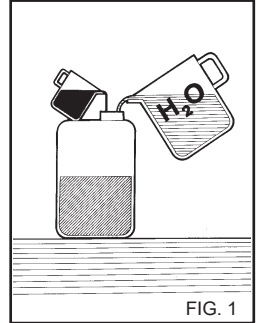

FIG. 1

Bed forhandleren om kataloget over de rengøringsmidler som kan anvendes afhængig af arten af det pågældende vaskearbejde og den overfladetype der skal behandles.

Efter brug af rengøringsmidlet, skal rengøringsmiddelindtaget skylles ud med rent vand.

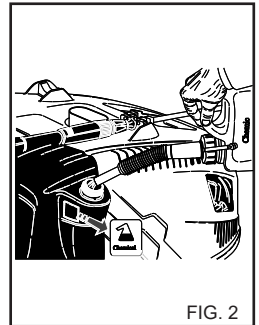

FIG. 2

### PÅFYLDNING AF AFKALKNINGSBEHOLDER.

Fyld beholderen med afkalkningsmiddel. Benyt udelukkende de produkter, som anbefales af producenten og/eller forhandleren. Følg instruktionerne på emballagen omhyggeligt. (Efterlad ikke afkalkningsmidlet i miljøet).

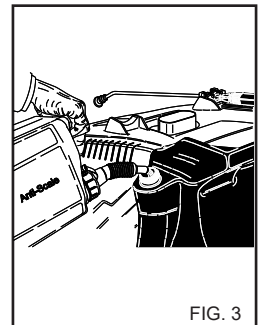

FIG. 3

## TRANSPORT

For at flytte apparatet, efter at det er frakoblet el- og vandforsyningen, skal parkeringsbremsen på siden af maskinen frigøres, hvorefter apparatet skubbes vha. det dertil beregnede håndtag.

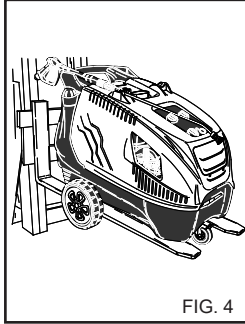

FIG. 4

## HÆVNING MED GAFFELTRUCK

Hævningen med gaffeltruck foretages ved at føre gafflerne ind i de dertil beregnede rum (fig. 4)

## KOMMANDO- OG STYREANORDNINGER

### ⚠ Advarsel

Inden tilslutning af maskinen til vandforsyningen og netforsyningen, er det afgørende vigtigt at vide hvordan rengøringsmaskinens kommando- og styreanordninger virker. Anvisningerne i brugsanvisningen og billederne skal nøje overholdes.

### SIKKERHEDSMÆSSIGE EGENSKABER

Sikkerhedsindretningerne er bereget til at beskytte brugeren og udstyret. De må ikke håndteres uden autorisation eller anvendes til andet end til deres formål.

**Sikkerhedstermostat** Bruges til at beskytte det hydrauliske højtryksanlæg i forbindelse med tilstopning eller overophedning. Kan genoprettes manuelt eller automatisk.

**Sikkerhedsindretning anbragt på spulerørets håndtag:** Forhindrer utilsigtet aktivering af håndtaget.

**Termisk beskyttelse:** Den termiske beskyttelse stopper maskinen ved en overophedning af den elektriske motor.

## TILSLUTNING AF VANDFORSYNINGEN

Tilslut fødeslangen til vandforsyningen (fig. 5A) og til slangeudsden på rengøringsmaskinen (fig. 5B).

Kontrollér at vandtrykket og vandmængden som leveres fra vandforsyningen er tilstrækkelig til at rengøringsmaskinen kan virke korrekt: 200 til 400 kPa (29 til 58 PSI).

Maksimal temperatur for fødevandet er 50°C (122 °F).

Tilslut højtrykslangen til rengøringsmaskinen (fig. 5C) og til spydet (fig. 6).

### ⚠ Fare

**Rengøringsmaskinen skal forsynes med rent vand. Snavset eller sandblandet vand, ætsende kemikalier og opløsningsmidler kan skade rengøringsmaskinen alvorligt.**

### ⚠ Fare

Undgå at opsuge væsker, som indeholder opløsningsmidler eller rene syrer! Hermed menes f.eks. benzin, malingsfortynder og dieselolie. En tågestråle fra spulerøret vil være særdeles brandbar, eksplosiv og toksisk.

Producenten fritages for ansvar, såfremt de ovennævnte regler ikke overholdes. En sådan anvendelse skal i øvrigt anses for ubehørig.

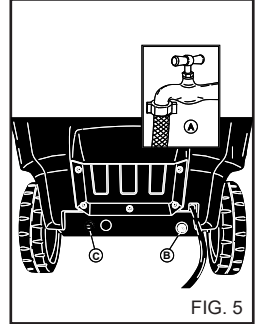

FIG. 5

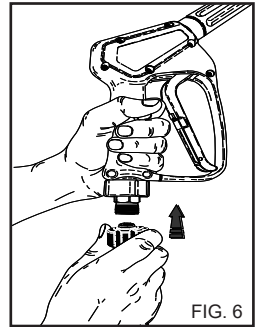

FIG. 6

## ELEKTRISK TILSLUTNING

Tilslutning af rengøringsmaskinen til nettet skal udføres af faglært tekniker for at sikre at alle gældende forskrifter og anvisninger.

Kontrollér at nettets spænding stemmer overens med den spænding hvorved rengøringsmaskinen skal virke; dette angives på identifikationskiltet.

### ⚠ Fare

- El-kablet skal være klemsikker.

- Anvend ikke maskinen hvis forsyningskablet er beskadiget.

- Anvendelse af ethvert apparat, uanset hvad det bruges til, kræver at man følger visse grundregler:

- Rør ikke apparatet med våde eller fugtige hænder eller fødder.
- Brug ikke apparatet når De er barfodet eller med ulempefuldt tøj.
- Træk ikke i strømledningen eller i apparatet, når det skal kobles væk fra el-forsyningen. (Til en rengøringsmaskine med stik og ved en effekt under 3 kW).

Højtryksrenseren er beskyttet mod elektrisk stød og tilhør elektrisk udrustning i **CLASS I**.

**Hvis ovenstående advarsler ikke overholdes, fritages producenten for al ansvar og det indebærer forsømmelig brug af produktet.**

## ANVENDELSE AF RENGØRINGSMASKINEN

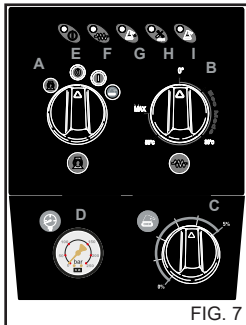

### KONTROLPANEL

- A - Afbryder
- B - Temperaturregulator
- C - Kontrolhane for rengøringsmiddel (hvis monteret).
- D - Manometer.
- E - Signallampe netforsyning forefindes.
- F - Signallampe til varmesystem.
- G - Signallampe afkalkningsmiddelevel.
- H - Signallampe signalering forstyrrelser - vedligeholdelse.
- I - Signallampe til vaskemiddelevel.

FIG. 7

### START AF RENGØRINGSMASKINEN

- 1) Tænd for vandforsynings-hanen (fig. 5A).
- 2) Rengøringsmaskinen tilsluttes el-nettet ved hjælp af den alpolede strømafbryder eller ved at sætte stikket i stikkontakten.

#### ⚠ Advarsel

Højtrykstrålen sætter dysen i bevægelse. Hold stadig i dysens greb.

- 3) Start rengørings-maskinen ved at dreje vælgeren til pos. "I" (fig. 7A).

- 4) Tryk på aftrækkeren på pistolgrebet og begynde at vaske.

- 5) For betjening af højtrykssenseren med varmt vand: Drej temperaturregulatoren (fig. 7B) ved at anbringe den på den ønskede værdi i forhold til vasketype og den overflade, der skal behandles.

#### ⚠ Advarsel

Rengøringsmaskiner med "Total stop" system starter og standser motoren, når armen på dysens greb aktiveres og slippes.

#### ⚠ Fare

Fastlås aldrig grebets arm i stilling til pumpning.

### VISNING AF SIGNALERINGER OG FORSTYRRELSER.

**Signallampe E):** Netværkstilgængelighed med lysende signallampe (Afbryder "A" i pos. I) og blinkende signallampe på højtrykssenseren i tilstanden "TSI".

**Signallampe F):** Varmesystem aktiveret.

**Signallampe G):** Afkalkningsmiddelevel, ved tændt signallampe for lavt niveau.

**Signallampe H):** Signalering af forstyrrelse og frist for planlagt vedligeholdelse udløbet.

- 2 blink, alarm mikrolækage.
- 3 blink, alarm vandmangel.
- 4 blink, alarm udløsnings af motorens varmebeskyttelse.
- 5 blink, alarm udløsnings af sikkerhedstermostat.

Signallampen lyser uafbrudt, frist for planlagt vedligeholdelse udløbet efter 200 timer. Signallampen slukkes efter det autoriserede servicecenters indgreb.

**Signallampe I):** Vaskemiddelevel, ved tændt signallampe for lavt niveau.

### VIGTIGT!

For at fjerne alle urenheder eller luftbobler fra vandkredslobet, anbefaler vi at rengøringsmaskinen første gang startes uden spydet og således lader vandet rende igennem i nogle sekunder. Urenheder kunne blokere munden og forårsage fejlfunktion (Fig. 8).

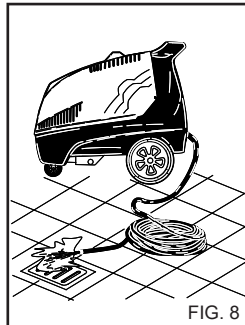

FIG. 8

### ANVENDELSE AF TILBEHØR.

Højtrykssenseren er udstyret med en dyse med en flad vandstråle i en vinkel af 25° til rengøring af store overflader.

#### ⚠ Advarsel

Ret strålen mod objektet fra en forholdsvis stor afstand for at undgå skader pga. det høje tryk.

DREJELIGT HOVED (valgfrit tilbehør).

Højtrykssenseren kan udstyres med et hoved med drejelig dyse til rengøring af meget snavsede flader.

#### ⚠ Fare

Anvend vandstrålen fra en større afstand for at undgå skader pga. for højt vandtryk.

Ret aldrig vandstrålen mod personer, dyr eller elkontakter.

### STANDSNING AF RENGØRINGSMASKINEN

- 1) Sluk varmesystemet ved at dreje temperaturregulatoren til pos. "0" (fig. 7B).

- 2) Lad rengøringsmaskinen køre med koldt vand i mindst 30 sekunder for at nedkøle kedlen.

- 3) Stands rengørings-maskinen ved at dreje vælgeren til pos. "0" (fig. 8A).

- 4) Slip trykket ud af H.T. slangen ved at trykke på aftrækkeren på pistolgrebet .

- 5) Kobl maskinen fra el-nettet ved hjælp af den alpolede strømafbryder eller ved at trække stikket ud af stikkontakten.

- 6) Sluk på vandforsynings hane (fig. 6A).

#### ⚠ Advarsel

- Sluk for rengøringsmaskinen i forbindelse med afbrydelse af arbejdet. Anvend den alpolede strømafbryder, eller træk stikket ud af stikkontakten.

- Rengøringsmaskiner med "Total stop" system er afbrudt, når den alpolede strømafbryder er i stilling "O", eller når stikket er

trukket ud af stikkontakten.

- Luk grebets beskyttelsesdæksel, når rengøringsmaskinen ikke anvendes. (Fig. 9).

- Såfremt rengøringsmaskinen fungerer uden væske, kan pumpens tætninger beskades alvorligt.

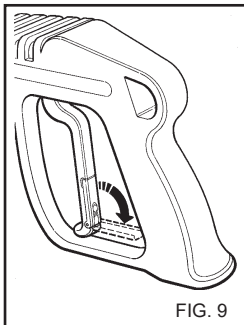

**ANVENDELSE AF DET DOBBELTE SPYD ELLER (fig. 10)**

Det dobbelte spyd eller giver brugeren mulighed for at vælge lav- eller højtryksstråle. Trykkes vælges med pistolgrebet i pos. 1. Højtryk: pos. 2.

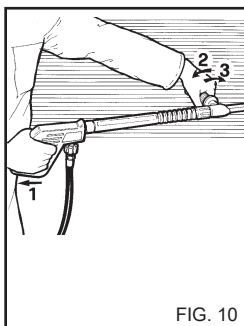

**REGULERING AF TRYKKET.**

Dette kapitel behandler kun de modeller som er udstyret med "trykregulerende" anordning. Trykregulatoren, fig. 11, giver brugeren mulighed for at indstille arbejdsstrykket. Når knap C drejes mod uret (B) (minimur), nedsættes driftstryk.

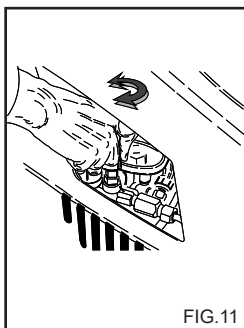

**RÅD OM ANVENDELSE AF RENGØRINGSMIDLER**

**⚠ Advarsel**

Denne rengøringsmaskine er designet til brug med rengøringsmidlerne leveret eller anbefalet af producenten.

Anvendelse af andre rengøringsmidler eller kemikalier kan påvirke rengøringsmaskinens sikkerhed.

- 1) Med henblik på miljøet, anbefaler vi rimelig brug af rengøringsmidler, ifølge instruktionerne på pakken.
- 2) Ud fra udvalget af anbefalede produkter, vælges det som egner sig bedst til det pågældende vaskearbejde og fortyndet det med vand i henhold til instruktionerne på pakken eller i kataloget hørende til de rengøringsmidler som egner sig bedst til den pågældende type af varmt-eller koldt vands rengøringsmaskine.
- 3) Bed forhandleren om kataloget over rengøringsmidler.

**OPERATIONSFASER FOR KORREKT RENGØRING MED RENGØRINGSMIDLER**

- 1) Forbered opløsningen af rengøringsmidlet i den koncentration som passer bedst til snavssets art og den overflade som skal vaskes.
- 2) Tænd højtryksrensere, sæt hovedafbryderen i pos. "Vaskemiddel" (fig. 7A), åbn hanen til vaskemidlet, og udsprøjt det på den overflade, der skal vaskes, nedefra og opefter. Lad det virke i nogle minutter.
- 3) Skyl hele overfladen godt af fra oven og nedefter med varmt eller koldt vand ved højt tryk.
- 4) Efter brug af vaskemiddel skylles højtryksvandkredsen godt igennem. Aktivér pumpen i 1 minut med doseringshanen helt lukket og hovedafbryderen i pos. "I".

**VEDLIGEHOLDELSE**

**KUN BETJENING SOM ER BESKREVET I BRUGSANVISNINGEN MÅ UDFØRES AF BRUGEREN. AL ANDEN BETJENING ER FORBUDT.**

**⚠ Fare**

For vedligeholdelse af kedlen, højtrykspumpe, de elektriske dele og alle dele med sikkerhedsfunktion, skal du henvende dig til vort tekniske servicecenter.

Producenten er ikke ansvarlig i tilfælde af misbrug, modifikationer, forkert reparation eller hvis vedligeholdelse udføres af tredje part som ikke er autoriseret af producenten.

Alle dokumenter som angår reparation og regelmæssig service, såvel som eventuelle certifikater vedrørende installation af apparatet i henhold til gældende love (herunder bestemmelserne i IEC 60364-1), skal opbevares omhyggeligt af brugeren, sammen med brugsanvisningen.

Få jævnlige, mindst én gang om året, sikkerhedsapparatet og specifikationerne kontrolleret af en af vore tekniske serviceafdelinger.

**⚠ Fare**

Afbrud strømforsyningen ved hjælp af den alpoledede strømafbryder eller ved at trække stikket ud af stikkontakten og vandforsyningen. Luk for hanen (Se afsnittene om el- og vandtilslutning). Til maskinen før du udfører nogen form for vedligeholdelsesarbejde. Når vedligeholdelsen er overstået, skal du kontrollere at lukkepanelerne er samlet korrekt igen og forankret med de medleverede skruer, før rengøringsmaskinen igen sættes til forsyning.

**Hvis ikke dette overholdes er der risiko for elektrisk stød.**

**FORHOLDSREGLER MOD FROST**

**Rengøringsmaskinen må ikke udsættes for frost.**

Hvis rengøringsmaskinen efterlades hvor den kan blive udsat for frost, når arbejdet er overstået eller til opbevaring, skal der anvendes antifrostvæske for at forebygge alvorlige skader på



det hydrauliske kredsløb.

**ANVENDELSE AF ANTIFROSTVÆSKE (fig. 12)**

- 1) - Luk for vandforsyningen (hanen), adskil tilførselsrøret, og lad højtryksrenseren køre, indtil den er fuldstændigt tømt.
- 2) - Stands højtryksrenseren med tænd-/slukknappen i pos.
- 3) - Klargør en beholder med frostvæskeblandingen. (ca. 25 l)
- 4) - Tøm kedlen ved hjælp af drænproppen, som sidder nederst på højtryksrenseren.
- 5) - Hæld frostvæskeblandingen i kedlen gennem den relevante åbning.
- 6) - Start højtryksrenseren med tænd-/slukknappen i pos. pos. "I".
- 7) - Lad højtryksrenseren køre, indtil frostvæsken er kommet ud af dyserøret.
- 8) - Sluk højtryksrenseren, og afbryd den fra elforsyningen ved hjælp af den retningsuafhængige afbryder eller ved at tage stikket ud af stikkontakten.
- 9) - Tøm beholderen for rengøringsopløsning.

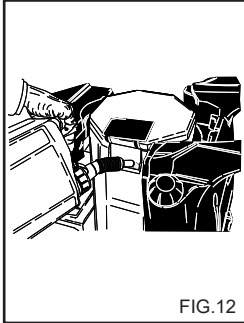

FIG.12

**⚠ Advarsel**

Inden du starter højtryksrenseren, skal du tømme kedlen med frostvæskeblandingen ved hjælp af drænproppen.

**⚠ Advarsel**

Frostvæske er yderst miljøfarlig. Overhold derfor altid anvisningerne på pakken nøje. Frostvæske må ikke efterlades i naturen!

**KONTROL AF PUMPENS OLIELEVELAU OG SKIFT AF OLIE**

Kontrollér af og til olieniveauet i højtrykspumpen ved hjælp af kontrolglasset (fig. 13A) eller oliepipinden (fig. 13B). Hvis olien fremtræder mælkeagtig, skal du straks henvende dig til det tekniske servicecenter.

Skift olien efter de første 50 timers arbejde og derefter for hver 500 timer eller en gang om året. Gør følgende:

- 1) Skru aftappingsproppen, under pumpen, af (fig. 13C).
- 2) Skru proppen af ved hjælp af oliepipinden (fig. 13).
- 3) Lad al olien løbe ud i en beholder og aflever det til et autoriseret indsamlingssted for olie.
- 4) Sæt aftappingsproppen på igen og hæld ny olie igennem påfyldningshullet øverst (fig. 14A) indtil det når niveauet som angives på kontrolglas-set (fig.14B).

**Anvend udelukkende SAE 15W 40 olie.**

Ret henvendelse til faguddannet personale, såfremt rengøringsmaskinen ikke er udstyret med tømningprop til olie.

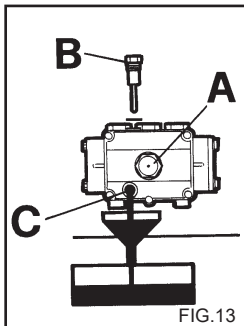

FIG.13

**VEDLIGEHOLDELSE AF KEDLEN.**

Tøm kedlen ved hjælp af drænproppen, som sidder nederst på højtryksrenseren. (fig.15)

Vedligeholdelse af kedlen skal ske i gennemsnit for hver 200 arbejdstimer.

Afkalkning af kedlen må kun udføres af et autoriseret servicecenter.

Denne handling skal ske med fuldt stop af højtryksrenseren på servicecentret.

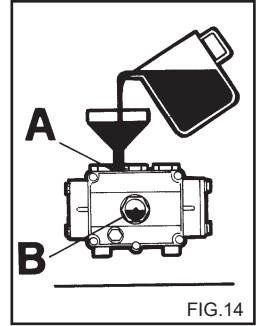

FIG.14

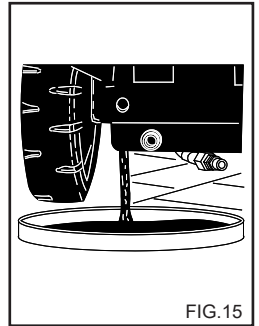
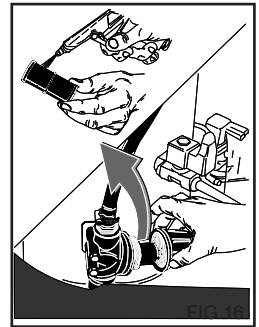

FIG.15

**RENGØRING AF VANDFILTERET**

Rengør jævnligt vandets indtagsfilter og fjern eventuelle urenheder (fig. 18).



**UDSKIFTNING AF MUNDINGEN**

Højtryksmundingen, som er monteret på spydet, skal udskiftes af og til, idet denne komponent udsættes for normalt slid under brug. Sliddet kan normalt spores ved et tab af arbejdstryk i rengøringsmaskinen. Når den skal udskiftes må du henvende dig til leverandøren og/eller forhandleren for at få råd.

### SKEMA OVER RUTINEMÆSSIG VEDLIGEHOJDELSE SOM SKAL UDFØRES AF BRUGEREN

#### Beskrivelse af operationerne:

Kontrollér strømkablet - rør - højtryksforbindelser	Ved hver anvendelse
1° olieskift i H.T. pumpen	Efter 50 timer
Efterfølgende olieskift i H.T. pumpen	For hver 500 timer
Rens vandfiltret	For hver 50 timer

### SKEMA OVER EKSTRAORDINÆR VEDLIGEHOJDELSE SOM SKAL UDFØRES AF DET TEKNISKE SERVICECENTER

#### Beskrivelse af operationerne:

Rens kedel	For hver 200 timer
Skift pakninger på H.T. pumpen	For hver 500 timer
Skift spydets munding	For hver 200 timer
Kalibrering og kontrol af Sikkerhedsanordningerne	En gang om året

#### VIGTIGT:

**Disse intervaller refererer til normale arbejdsforhold. Ved større arbejdsfrekvens skal intervallerne mellem hver operation nedsættes.**

**Producenten fritages for ansvar i forbindelse med anvendelse af ikke-originale reservedele. I sådanne tilfælde påhviler alt ansvar på den, der installerer de ikke-originale reservedele.**

#### INAKTIVE PERIODER

Hvis maskinen skal være inaktiv i længere tid, skal den afbrydes fra forsyningerne, tanken(e) tømmes for alle brugsvæsker og alle dele som kunne blive angrebet af rust beskyttes.

Fedt de dele ind som ellers ville kunne tørre ud, f.eks. forsyningsslangerne. Når maskinen igen tages i brug, skal det sikres at der ikke er revner eller huller i vandforsynings slanger.

Olier og kemiske stoffer skal bortskaffes i overensstemmelse med den gældende lovgivning.

#### BORTSKAFNING

Hvis rengøringsmaskinen ikke længere skal anvendes, bør den gøres uanvendelig ved at fjerne elforsyningsledningen fuldstændigt.

Det er desuden vigtigt, at alle de dele af rengøringsmaskinen, der vil kunne udgøre en fare, gøres ufarlige, især for børn, som kunne finde på at lege med rengøringsmaskinen, når den ikke længere anvendes.

Produktet er specialaffald i henhold til WEEE-direktivet, og det opfylder kravene i de nye miljødirektiver. Det skal bortskaffes særskilt, d.v.s. ikke sammen med almindeligt affald, i henhold til den gældende lovgivning.

**Anvend ikke dele som er taget af for bortskaffelse, som reservedele.**

## Dansk

### FEJLFINDING

Inden der udføres fejlfinding, skal rengøringsmaskinen afbrydes fra strøm forsyningen ved hjælp af den alpoledede strømafbryder eller ved at trække stikket ud af stikkontakten og vandforsyningen.

FEJL	ÅRSAGER	FEJLRETNING
Når kontakten drejes starter rengøringsmaskinen ikke.	Ingen elektrisk forbindelse. (Signallampe "E" slukket). Udløsning af varmebeskyttelse. (Signallampe "H" blinker).	Kontrollér strømforsyningen.  Aktivér den igen. (hvis den slår fra igen, må du henvende dig til det tekniske servicecenter).
Der er ikke nogen vandstråle, eller der er en lækage i højtryksvandkredsløbet; højtryksrenseren går i stå efter 3 min., og signallampen "H" blinker.	Filteret for vandforsyning er tilstoppet. Tilslutningen med vandforsyningen er defekt.  Vandhanen er lukket. Lækager i højtrykssystemet.	Rens det. Kontrollér.  Åben den. Ret henvendelse til servicecenteret.
Pumpen drejer men opnår ikke det nominelle tryk.	Filteret for vandforsyning er tilstoppet. Tilslutningen med vandforsyningen er defekt. Trykreguleringens ventil er sattil minimum. Stråledysen er slidt. Ventilerne er snavsede eller slidte. Hanen for rengøringsmiddel står åben. Justeringsanordning for tryk på stråledysen står åben (hvis installeret).	Rens det. Kontrollér.  Regulér den.  Ret henvendelse til servicecenteret. Ret henvendelse til servicecenteret. Luk den.  Luk den.
Trykket stiger og falder, mens dyserøret er åbent. Efter 10 impulser går højtryksrenseren i stå, og signallampen "H" blinker.	Dysen er tilstoppet eller deformeret.  Utilstrækkelig forsyning. Hanen for rengøringsmiddel står åben.	Rens den eller ret henvendelse til servicecenteret. Kontrollér. Luk den.
I by-pass eller total stop-fasen går højtryksrenseren i stå, og signallampen "H" blinker.	Mikrolækager af vand fra højtrykssystemet.	Ret henvendelse til servicecenteret.
Efter en total stop-fase går højtryksrenseren ikke i gang, og signallampen "E" blinker.	Højtryksrenseren er ikke blevet anvendt i mindst 20 min., og den befinder sig i fuldstændig spærretilstand. (TSI).	Start på ny ved at dreje hovedafbryderen "A" til pos. "0" og herefter til pos. "I".
Kedlen tændes ikke, når temperaturregulatoren drejes til den ønskede position.	Fejl i varmesystem.	Ret henvendelse til servicecenteret.
Vandet er for koldt.	Temperaturregulatoren position. (Signallampe "F" slukket).  Kedlens er tilstoppet af kalk.	Kontrollér.  Ret henvendelse til servicecenteret.
Signallampen "G" tændes.	Afkalkningsmiddel brugt op.	Fyld afkalkningsmiddelbeholderen.
Utilstrækkelig ind sugning af rengøringsmiddel.	Hanen er lukket. Rengøringsmidlet er opbrugt. Signallampe "I" blinker  Tlangerne er tilstoppede.	Åben den. Fyld beholderen med rengøringsmiddel.  Ret henvendelse til servicecenteret.

## Dansk

FEJL	ÅRSAGER	FEJLRETNING
Vandlækager fra toppen.	Pakningerne er slidte.	Ret henvendelse til servicecenteret.
Vand i olien.	For høj luftfugtighed.	Skift olien.

NB: Drej hovedafbryderen "A" til pos. "0" og herefter til pos. "I" for at nulstille.

**VIGTIGT:**

Anvend, til vedligeholdelse og/eller reparationer, udelukkende originale reservedele som yder den bedste kvalitet og pålidelighed. Hvis ikke der anvendes originale reservedele, fritages producenten fra al ansvar.

## Gratulerar! Vi vill tacka dig

för att du valt denna hetvattentvätt. Ditt val visar att du inte accepterar några kompromisser utan endast nöjer dig med det *bästa*. Vi har sammanställt det här häftet för att göra det möjligt för dig att utnyttja tvättaggregatets kvalitet och höga prestanda på bästa sätt.

Läs därför hela bruksanvisningen innan du använder maskinen.

**CE**-symbolen på maskinen betyder att den är konstruerad i överensstämmelse med europeisk säkerhetsstandard.

Vi kan också erbjuda ett brett urval städmaskiner som:

**DAMMSUGARE, SKURMASKINER, SOPMASKINER** och ett komplett program **TILLBEHÖR, RENGÖRINGSKEMIKALIER** och **RENGÖRINGSMEDEL** för rengöring av alla typer av ytor.

Fråga efter en fullständig produktkatalog hos din återförsäljare.

### ÖVERSÄTTNING AV BRUKSANVISNING I ORIGINAL

Tillverkaren tar inget ansvar för eventuella tryckfel i bruksanvisningen.

Tillverkaren förbehåller sig även rätten att ändra och uppdatera detta dokument utan föregående meddelande.

Mångfaldigande av denna bruksanvisning i någon form, helt eller delvis, är inte tillåtet utan tillverkarens medgivande.

## FÖRBEREDELSE FÖR ANVÄNDNING AV TVÄTTEN

Montering av munstycket.

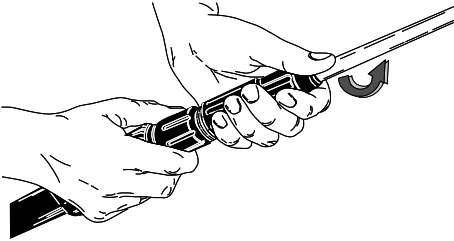

Montering av munstycket.

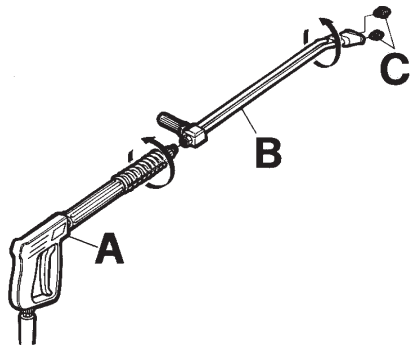

Anslutning till vattenledning.

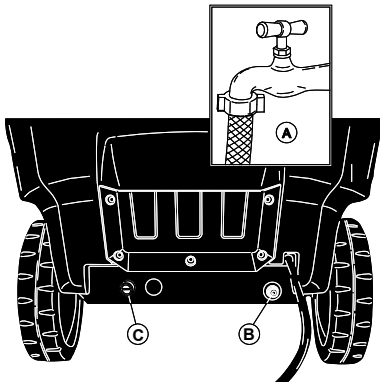

Elektrisk anslutning.

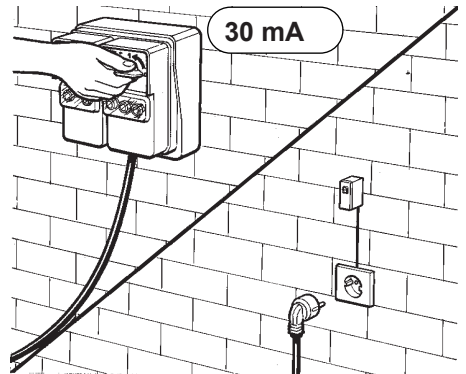

Läs igenom hela manualen innan du ansluter hetvattentvätten till eluttag och vattenledning.

BESKRIVNING AV SYMBOLER PÅ TVÄTTAGGREGATET

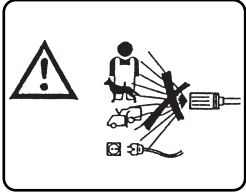

RIKTA INTE STRÅLEN DIREKT MOT MÄNNISKOR, DJUR, ELUTTAG ELLER AGGREGATET.

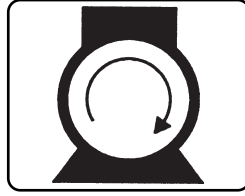

TILLKOPPLING AV PUMPMOTORN.

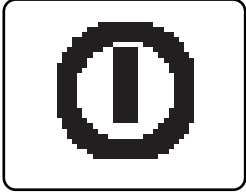

KOPPLAT NÄT.



TÄNDNING AV UPPVÄRMNINGSSYSTEM.

REGLERING AV VATTENTEMPERATUR.

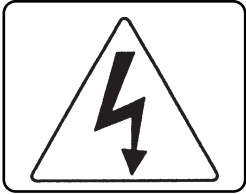

VARNING: RISK FÖR ELEKTRISKA STÖTAR.



DEADLINE PLANERAD UNDERHÅLLSINTERVALL.



JORD.



KEMIKALIER (RENGÖRINGSMEDEL).

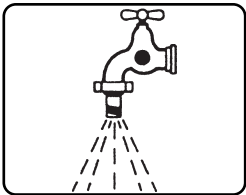

VATTENINLOPP.



SLAGGRENINGSMEDEL.

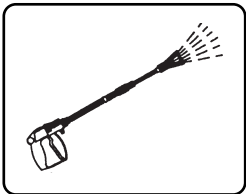

VATTENUTLOPP.

**RISKKLASSIFICERING:****Fara**

Vid en omedelbar risk som kan orsaka allvarliga eller livshotande skador

**Varning**

Vid situationer där det finns möjlig risk som kan orsaka allvarliga skador

**Viktigt**

Vid situationer där det finns möjlig risk som kan orsaka kroppsskador eller materialskadorna.

**INLEDNING****Varning**

Läs bruksanvisningen innan du installerar och använder tvättaggregatet. Bruksanvisningen är en del av produkten.

Läs noga alla säkerhetsföreskrifter och anvisningar i bruksanvisningen eftersom de ger viktig information om hur maskinen **ANVÄNDS** och **SKÖTS PÅ ETT SÄKERT SÄTT**. Var särskilt uppmärksam på de allmänna säkerhetsföreskrifterna som finns upptagna i det gula häftet.

**SPARA BRUKSANVISNINGEN FÖR FRAMTIDA BEHOV.****Varning**

Följande anvisningar måste vara kända av rengöringsmaskinens användare och av den som utför rutinunderhållet.

**KLASSIFICERING**

Vid användningen måste användaren följa säkerhetsföreskrifterna i bruksanvisningen, och speciellt observera följande punkter:

Beträffande skydd mot elektriska stötar tillhör högtryckssprutan **KLASS I**.

Högtryckssprutan har klassificerats på fabriken, och alla säkerhetsanordningar har förseglats. **Det är förbjudet att ändra dessa inställningar.**

Rengöringsmaskinen med hettvätt, använder elektriska motstånd för att värma upp vattnet.

Högtryckssprutan får endast användas på ett stabilt och plant underlag. Den får inte flyttas medan den är igång eller ansluten till elnätet. Försummelse av detta kan medföra allvarliga skador.

Högtryckssprutan får inte användas i korrosiv miljö och inte heller där det kan vara risk för explosioner (ånga eller gas).

**ALLMÄNNA SÄKERHETSREGLER FÖR ANVÄNDAV  
HÖGTRYCKSSPRUTOR.****Varning**

- Den elektriska anslutningen måste utföras av behörig tekniker som har erforderlig utbildning enligt gällande lagstiftning (följ bestämmelserna i standarden 60364-1 följas), och enligt tillverkarens krav.

Felaktig elinstallation kan orsaka skador på personer, djur och egendom. Tillverkaren ansvarar inte för sådana skador.

Högtryckssprutor med effektförbrukning under 3 kW ansluts till elnätet med stickpropp. Kontrollera i detta fall att installationen inklusive vägguttag klarar att leverera den effekt som anges på utrustningens märkplåt (kW). Rådgör med en kvalificerad tekniker om du är osäker.

- Innan utrustningen ansluts är det viktigt att kontrollera att märkplåtens och elnätets specifikationer överensstämmer.

- Använd inte förlängningssladdar för att försörja rengöringsmaskinen. Om förlängningssladdar används måste kontakten och uttaget hållas täta. Olämpliga förlängningssladdar kan vara farliga.

- Utrustningen kan användas utan risk för elskador endast om den är korrekt ansluten och tillfredsställande jordad enligt gällande lagstiftning. (följ bestämmelserna i standarden 60364-1 följas).

Användaren måste kontrollera att elinstallationen uppfyller dessa krav. Be en kvalificerad tekniker inspektera installationen om du är tveksam.

Tillverkaren tar inget ansvar för skador orsakade av bristfällig jordning.

- Högtryckssprutan måste anslutas till

elnätet via en flerpolig strömbrytare med kontaktavstånd minst 3 mm i fränkopplat läge. Strömbrytarens specifikationer måste motsvara specifikationerna för denna apparatur. (Detta gäller inte högtryckssprutor med stickpropp och effektförbrukning lägre än 3 kW).

Det rekommenderas att strömförsörjningen inkluderar en differentialbrytare som avbryter försörjningen om strömmen mot jord överstiger 30 mA under 30 ms eller en anordning som kontrollerar jordkretsen.

- Utrustningen är bortkopplad från elnätet endast om stickproppen är urdragen, respektive den flerpoliga strömbrytaren är fränkopplad.

- Tillverkaren avsäger sig allt ansvar om ovanstående regel försummas. Vidare betraktas sådan användning som obehörig.

- Rengöringsmaskinen ska betraktas som en fast anläggning.

- Rengöringsmaskiner med systemet "Total stop" räknas som avstängda när den allpoliga strömbrytaren är i läge "O" eller när stickproppen är utdragen.

- Operatören ska övervaka rengöringsmaskinen när den är i drift.

- Rengöringsmaskinen ska inte användas av barn, minderåriga, personer med fysiska, sensoriska eller mentala funktionshinder, personer som är påverkade eller som inte har någon erfarenhet och kunskap om maskinen.

Operatören ska underrättas om apparatens bruksanvisning av en säkerhetsansvarig person.

Barn måste övervakas så att de inte kan leka med rengöringsmaskinen.

- Använd endast originaltillbehör för att inte utsätta dig för onödiga risker.

- Slangen till utrustningens munstycke får inte vara skadad.

Byt den omedelbart vid skada.

- Tryckslangar och kopplingar till högtryckssystem är väsentliga för att högtryckssprutan skall fungera på ett säkert sätt. Använd endast originaldelar enligt tillverkarens rekommendationer vid byte.

- Använd inte högtryckssprutan om andra personer eller djur vistas inom arbetsområdet. Vatten under högt tryck kan orsaka skador vid oförsiktig användning. Strålen får aldrig riktas mot personer eller djur, elektrisk utrustning eller mot denna apparat.

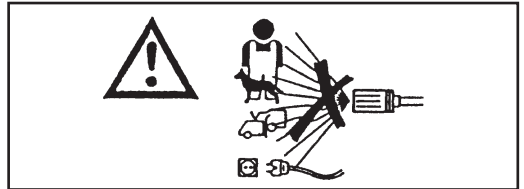

- Högtrycksstrålen orsakar en motkraft på munstycket. Håll stadigt i handtaget.

- Planera rengöringsarbetet innan du sätter på högtryckssprutan.

Bär tillräckliga skyddskläder som skydd mot kringflygande rost och andra föremål.

- Använd inte högtryckssprutan i olämpliga miljöer (livsmedels- eller medicinproduktion, mm).

Följ aktuell lagstiftning och säkerhetsföreskrifter.

- Rikta inte vattenstrålen mot dig själv eller andra för att rengöra skor eller kläder.

- Det är förbjudet att spärra ventilen (spaken) på handtaget i öppet läge under arbete.



- Före rengöring eller underhåll av maskinen måste den kopplas bort från både el- och vattenförsörjningen.

- Kontrollera regelbundet, minst en gång per år, alla säkerhetsanordningar hos någon av våra serviceverkstäder.

- Se till att munstycken eller ventilationshål, samt värme och rökutsug i hetvattensprutorna inte sätts igen.

- Använd inte maskinen om elsladden är skadad.

En skadad elsladd får endast bytas hos någon av våra serviceverkstäder.

Användaren får inte byta sladden på egen hand.

- Elsladden får aldrig vara under mekanisk spänning, och den ska dras där den ej utsätts för klämskador.

- Tänk alltid på följande regler då du handskas med elektrisk apparatur:

- Vidrör inte utrustningen med våta eller fuktiga händer eller fötter.
- Använd inte utrustningen om du är barfota eller har olämpliga kläder.
- Dra inte ur stickproppen genom att dra i elsladden eller själva apparaten. (För rengöringsmaskin som har en stickpropp och en effekt under 3 kW).

- Stäng av utrustningen vid skada eller fel-funktioner och försök inte rätta till felet själv. (frånkoppla ström- och vattentillförseln med den allpoliga strömbrytaren eller genom att dra ut stickproppen ur uttaget för rengöringsmaskin med effekt under 3 kW).

- Vid en olycka, kontakta en läkare eller akuten.

Beträffande skydd mot elektriska stötar

tillhör högtryckssprutan **KLASS I**.

**Åsidosättande av ovanstående varning fritar tillverkaren från allt ansvar och betraktas som vårdslöst bruk av produkten.**

**REKOMMENDERADE ANVÄNDNINGSMRÅDEN**

Aggregatet är avsett endast för rengöring av maskiner, fordon, byggnader och allmänna utrymmen som tål rengöring med högtrycksstråle mellan 25 och 250 bar (360 - 3600 PSI).

Aggregatet är konstruerat för att användas tillsammans med de rengöringsprodukter som medföljer eller rekommenderas av tillverkaren. Bruk av andra typer av rengöringsmedel eller kemikalier kan påverka aggregatets säkerhet.

Aggregatet får inte användas till något annat än vad det är avsett för.

Allt annat bruk betraktas som otillbörligt.

**Exempel på otillbörligt bruk:**

- Rengöring av ytor som inte tål vatten under högt tryck.
- Tvättning av människor, djur, elektrisk apparatur eller denna maskin.
- Bruk av olämpliga rengöringsmedel eller kemikalier.
- Låsning av avtryckaren (spaken) på munstycket i öppet läge.

Tillverkaren tar inte något ansvar för skador till följd av otillbörligt, felaktigt eller vårdslöst bruk. Beträffande säkerhetsregler är tvättaggregaten konstruerade enligt europeisk standard.

**FÖRBEREDELSE****UPPACKNING**

Packa upp tvättaggregatet och kontrollera att det är oskadat.

Använd inte maskinen om du är osäker.

Vänd dig till återförsäljaren.

Emballaget (påsar, kartonger, spikar osv.) kan vara farligt. Kontrollera därför att det hålls oåtkomligt för barn, och att det förvaras och bortskaffas under iakttagande av gällande miljölagstiftning.

**MONTERING AV AGGREGATETS DELAR**

Aggregatets huvuddelar och säkerhetsanordningar är monterade av tillverkaren.

Av utrymmes- och transportskäl levereras vissa delar separat. Användaren måste själv montera dessa delar enligt anvisningarna i respektive tillbehörssatser.

**MÄRKPLÅT:**

Märkplåten innehåller de viktigaste tekniska specifikationerna för tvättaggregatet. Den är placerad på vagnen och alltid synlig.

**⚠ Varning**

Kontrollera märkplåten i samband med inköpet av tvättaggregatet. Informera omedelbart tillverkaren och/eller återförsäljaren om märkplåt saknas. Maskiner som saknar märkplåt får inte användas, och tillverkaren tar inget ansvar för dem. Produkter utan märkplåt är av osäker tillverkning och kan vara farliga.

**PÅFYLLNING AV KEMIKALIETANKEN****⚠ Varning**

Välj det produkt på listan över rekommenderade produkter som är bäst lämpad för det aktuella arbetet (fig. 1) och späd med vatten enligt instruktionerna på förpackningen.

Fyll kemikalietanken med den utspädda produkten (fig. 2).

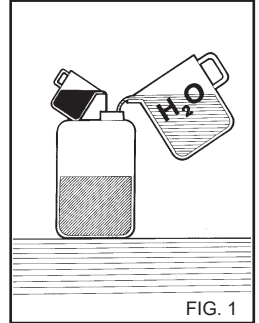

FIG. 1

Be din återförsäljare om en katalog över de rengöringsmedel som rekommenderas beroende på rengöringsarbete och den yta som skall tvättas.

Efter användning av rengöringsmedlet måste kemikalieinledningen spolas ur med rent vatten.

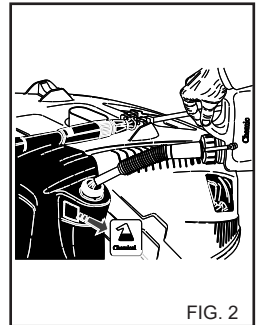

FIG. 2

**PÅFYLLNING AV BEHÅLLAREN FÖR AVKALKNINGSMEDEL.**

Fyll behållaren med avkalkningsmedel. Använd endast de produkter som rekommenderas av tillverkaren och/eller återförsäljaren. Följ anvisningarna på förpackningen (avkalkningsmedlet ska inte spridas ut i naturen).

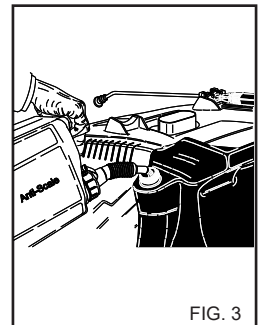

FIG. 3

## TRANSPORT

Frigör parkeringsbromsen på sidan av maskinen för att flytta den efter att den kopplats ur från el- och vattennätet. Tryck den med hjälp av handtaget.

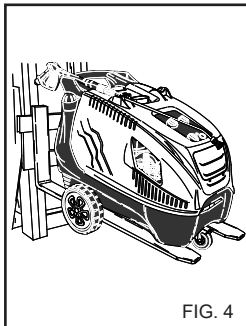

FIG. 4

## LYFTNING MED TRUCK

För in truckgafflarna i motsvarande uttag. (fig. 4)

## REGLAGE OCH KONTROLLER

### ⚠ Varning

Innan du ansluter aggregatet till vatten och elförsörjning måste du känna till hur tvättaggregatets reglage och kontroller fungerar.

Anvisningarna i bruksanvisningen och bilderna måste följas i detalj.

### SKYDDSANORDNING

Skyddsanordningarna ska skydda användaren och apparaten och får inte ändras eller användas till något annat än vad de avsetts för.

**SÄKERHETSFÖRESKRIFTER:** Används för att skydda det högtrycks hydraulsystemet vid tilltappningar eller överhettningar. Kan återställas manuellt eller automatiskt.

**Skyddsanordning på sprutrörets skaft:** förhindrar en oavsiktlig aktivering av spaken på skaftet.

**Värmeskydd:** Värmeskyddet stannar upp maskinen vid en överhettning av elmotorn.

## ANSLUTNING TILL VATTENLEDNING

Anslut intagsslangen till ett vattenuttag (fig. 5A) och kopplingen på tvättaggregatet (fig. 5B).

Kontrollera att tryck och vattenflöde är avpassade efter rengöringsarbetet: 200 till 400 kPa (29 till 58 PSI).

Högsta tillåtna temperatur på det ingående vattnet är 50 °C.

Anslut högtrycksslangen till tvättaggregatet (fig. 5C) och ill munstycket (fig. 6).

### ⚠ Fara

Tvättaggregatet får endast köras på rent vatten. Smutsigt eller sandigt vatten, korrosiva kemikalier och lösningsmedel kan ge allvarliga skador på aggregatet.

### ⚠ Fara

Sug aldrig upp vätskor som innehåller rena lösningsmedel eller syror! Till exempel bensin, förtunningsmedel för målarfärger eller gasolja. Dimman som sprids av sprutröret är mycket brandfarlig, explosiv och giftig.

Tillverkaren avstår sig allt ansvar om ovanstående regler försummas. Vidare betraktas sådan användning som obehörig.

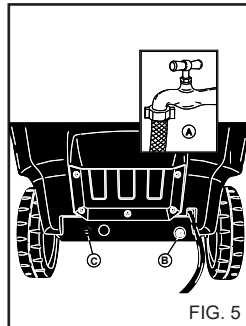

FIG. 5

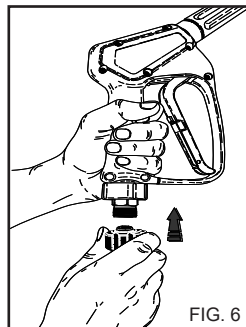

FIG. 6

## ELEKTRISK ANSLUTNING

Tvättaggregatet får endast anslutas till elnätet av behörig elektriker som känner till vilka bestämmelser som gällande regler och anvisningar.

Kontrollera att nätspänningen på platsen överensstämmer med tvättaggregatets märkspänning, som anges på märkplåten.

### ⚠ Fara

- Eisladden måste vara klämsäker.

- Använd inte maskinen om eisladden är skadad.

- Tänk alltid på följande regler då du handskas med elektrisk apparatur:

- Vidrör inte utrustningen med våta eller fuktiga händer eller fötter.
- Använd inte utrustningen om du är barfota eller har olämpliga kläder.
- Dra inte ur stickproppen genom att dra i eisladden eller själva apparaten. (För rengöringsmaskin som har en stickpropp och en effekt under 3 kW).

Beträffande skydd mot elektriska stötar tillhör högtryckssprutan **KLASS I**.

**Asidosättande av ovanstående varning fritar tillverkaren från allt ansvar och betraktas som vårdslöst bruk av produkten.**

## ANVÄNDNING AV TVÄTTAGGREGATET

## KONTROLLPANEL

- A - Strömbrytare
- B - Temperaturregulator
- C - Kemikaliekran (om sådan finns).
- D - Manometer.
- E - Power indicator light.
- F - Kontrollampa för uppvärmningssystem.
- G - Kontrollampa avkalkningsmedlets nivå.
- H - Kontrollampa signalering av fel - underhåll.
- I - Kontrollampa rengöringsmedlets nivå.

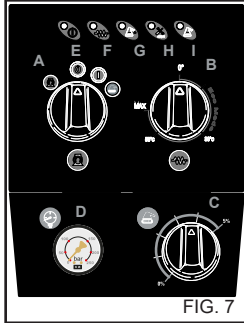

## START AV TVÄTTAGGREGATET

- 1) Öppna vattentillförseln (fig. 5A).
- 2) Anslut rengörings-maskinen till elnätet med den allpoliga strömbrytaren eller genom att sätta in kontakten i vägguttaget.
- 3) Starta tvättaggreatet genom att vrida strömbrytaren till läge 1 (fig. 7A).

## ⚠ Varning

Högtrycksstrålen sätter munstycket i rörelse. Håll stabilt i munstyckets fästen.

- 4) Tryck på munstyckets avtryckare och börja tvätta.

- 5) För att rengöringsmaskinen ska fungera med hetvatten, vrid temperaturregulatorn (fig. 7B) till önskat värde beroende på typen av rengöring som ska utföras och typen av yta som ska behandlas.

## ⚠ Varning

Rengöringsmaskiner med systemet "Total stop" startar och stannar motorn när hävvarmen på munstyckets fäste aktiveras och släpps.

## ⚠ Fara

Lås aldrig fast fästets hävvarm i läge för pumpning.

## VISNING AV SIGNALER OCH FEL.

**Kontrollampa E):** Strömförsörjd med kontrollampa som lyser fast (brytare "A" i pos. I), med blinkande kontrollampa rengöringsmaskin i "TSl".

**Kontrollampa F):** Uppvärmningssystem aktivt.

**Kontrollampa G):** Avkalkningsmedlets nivå med kontrollampa tänd för otillräcklig nivå.

**Kontrollampa H):** Signalering av fel och deadline för planerat underhåll.

- 2 blinkningar, larm för mindre läckage.
- 3 blinkningar, larm för låg vattennivå.
- 4 blinkningar, motorns värmeskydd aktiverat.
- 5 blinkningar, säkerhetstermostat aktiverad.

Kontrollampa alltid tänd, planerad underhållsintervall har gått ut vid 200 tim. Kontrollampa släcks efter underhåll hos ett auktoriserat servicecenter.

**Kontrollampa I):** Rengöringsmedlets nivå med kontrollampa tänd för otillräcklig nivå.

## VIKTIGT!

**För att eventuell smuts och luftbubblor skall försvinna ur systemet rekommenderar vi att du startar tvättaggreatet utan munstycket första gången, och låter vattnet strömma fritt under några sekunder.**

**Smuts kan sätta igen munstycket och orsaka haveri (Fig. 8).**

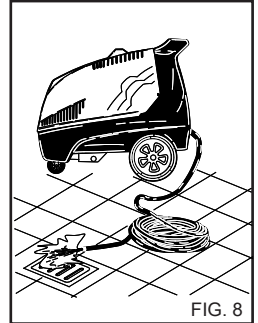

## ANVÄNDA TILLBEHÖR.

Rengöringsmaskinen har ett munstycke med en platt stråle med en vinkel på 25° för en rengöring av många olika ytor.

## ⚠ Varning

Rikta strålen på ett relativt långt avstånd för att undvika skador på grund av det höga trycket.

## ROTERTANDE HUVUD (tillbehör)

Rengöringsmaskinen kan förutses med ett huvud som har ett roterande huvud för rengöring av smuts som är svårt att ta bort.

## ⚠ Fara:

Rikta strålen på ett relativt brett avstånd för att undvika skador på grund av högtrycksvattnet.

Rikta inte strålen mot personer, djur eller strömcuttag.

## EFTER AVSLUTAD RENGÖRING

- 1) Släck uppvärmningssystemet genom att vrida temperaturregulatorn till pos. "0" (fig. 7B).
- 2) Kör aggregatet med endast kallvatten under minst 30 sekunder för att kyla av värmeaggregatet.
- 3) Stoppa tvättaggreatet genom att vrida strömbrytaren till läge "0" (fig. 8A).
- 4) Tryck på avtryckaren för att lösa ut trycket ur högtrycksledningen.
- 5) Koppla ut rengöringsmaskinen ur elnätet med den allpoliga strömbrytaren eller genom att dra ut stickproppen ur vägguttaget.
- 6) Stäng vattentillförseln (fig. 6A).

## ⚠ Varning

- Stäng alltid av rengöringsmaskinen vid arbetsuppehåll. Använd den allpoliga strömbrytaren eller dra ut stickproppen ur vägguttaget.

- Rengöringsmaskiner med systemet "Total stop" räknas som

avstängda när den allpoliga strömbrytaren är i läge "O" eller när stickproppen är utdragen.

- Stäng fästets skyddskåpa när rengöringsmaskinen inte används. (fig. 9)

- Vid torrkörmning av rengöringsmaskinen framkallas svåra skador på pumpens tätningar.

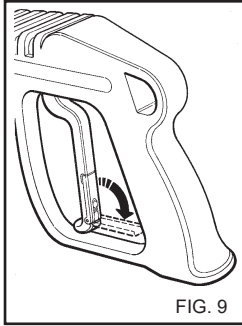

**BRUK AV DUBBELT MUNSTYCKET ELLER STÄLLBART MUNSTYCKSHUVUD (fig. 10)**

Det dubbla eller ställbara munstycket gör att operatören kan välja mellan låg- eller högtrycksstråle. Trycket väljs med munstycket i läge 1. Högtryck: läge 2. Lågtryck och intag.

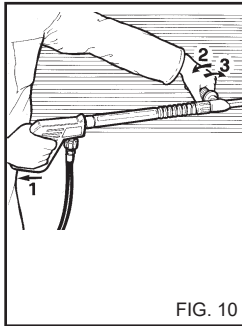

**TRYCKREGLERING**

Det här kapitlet innehåller bara de modeller som är försedda med tryckregulator. Med tryckregulatorn fig. 11, kan operatören ställa in arbetstrycket. Driftryck minskar då ratten C vrids motsols mot (B) (minimum).

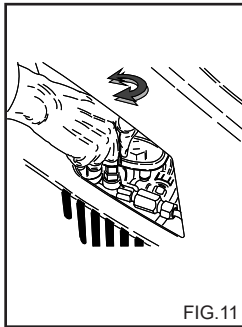

**ANVÄNDNING AV RENGÖRINGSMEDEL**

**⚠ Varning**

Tvättaggregatet är avsett för användning med de rengöringsmedel som medföljer eller som rekommenderas av tillverkaren.

Bruk av andra rengöringsmedel eller kemikalier kan påverka tvättaggregatets säkerhet.

1) Med Av miljöhänsyn, rekommenderar vi måttlig användning av rengöringsmedel. Följ anvisningarna på förpackningen.

2) Utgå från de produkter som rekommenderas och välj den som är bäst lämpad för det aktuella rengöringsarbetet. Späd ut den med vatten enligt anvisningarna på förpackningen, eller i katalogen över lämpliga rengöringsmedel för het- och

kallvattentvättar.

3) Fråga efter katalogen hos din återförsäljare.

**RIKTIG ANVÄNDNING AV RENGÖRINGSMEDEL**

1) Späd ut rengöringsmedlet med vatten med hänsyn till typen av smuts och den yta som skall rengöras.

2) Sätt på rengöringsmaskinen, ställ huvudströmbrytaren i läget "Rengöringsmedel" (fig. 7A), öppna rengöringsmedlets kran och sprid på ytan som ska rengöras genom att föra strålröret nerifrån och upp. Låt verka under några minuter.

3) Spola hela ytan väl från topp till botten med hett eller kallt högtrycksvatten.

4) Spola högtryckskretsen efter en användning av rengöringsmedel: sätt igång pumpen i en minut med doseringskranen fullständigt stängd med huvudströmbrytaren i läge "I".

**UNDERHÅLL**

**ANVÄNDAREN FÅR ENDAST UTFÖRA ÅTGÄRDER SOM GODKÄNNS ENLIGT DENNA MANUAL. ALLA ANDRA ÅTGÄRDER ÄR OTILLÄTNA.**

**⚠ Fara**

Lämna underhåll av värmeaggregat, högtryckspump, elektriska delar och alla säkerhetsdetaljer till någon av våra serviceverkstäder.

Tillverkaren tar inget ansvar om någon utan tillverkarens medgivande har försökt justera, modifiera, reparera eller se över maskinen.

Användaren måste förutom manualen behålla all dokumentation över reparation och planerade serviceintervall, liksom över maskinens elektriska installation enligt gällande lagstiftning (följ bestämmelserna i standarden 60364-1 följas) och förvara den på säker plats.

Kontrollera regelbundet, minst en gång per år, alla säkerhetsanordningar hos någon av våra serviceverkstäder.

**⚠ Fara**

Bryt strömmen försörjningen med den allpoliga strömbrytaren eller genom att dra ut stickproppen ur vägguttaget. Och vattenförsörjningen stäng av kranen (Se kapitlen om anslutning till el- och vattensystemet) till aggregatet innan du börjar med underhållsarbetet. Sätt alla luckor riktigt på plats efter underhållsarbetet och förankra dem med de medföljande skruvarna. Slå sedan på strömmen igen.

**Åsidosättande av detta medför risk för elektriska stötar.**

**SKYDDA UTRUSTNINGEN MOT FROST**

**Tvättaggregatet får inte utsättas för frost.**

Om tvättaggregatet lämnas eller ställs undan på en plats där det kan utsättas för frost måste det behandlas med frostskyddsmedel för att undvika allvarliga skador på hydraulikets kretsar.

**BEHANDLING MED FROSTSKYDDSMEDEL (fig. 12)**

- 1) - Stäng av vattnet (kran), koppla från matarröret och sätt på rengöringsmaskinen tills den helt töms.
- 2) - Stäng av rengöringsmaskinen med tändningsbrytaren i läget "0".
- 3)- Förbered behållaren med frostskyddsmedlet. (ungefär 25 l.)
- 4)-Töm pannan med hjälp av tömningspluggen som sitter under rengöringsmaskinen.
- 5) - Håll frostskyddsmedlet i pannan genom avsedd öppning.
- 6- Starta rengöringsmaskinen med tändningsbrytaren i läget "I".
- 7) - Sätt på rengöringsmaskinen tills frostskyddsmedlet kommer ut ur röret.
- 8) - Stäng av rengöringsmaskinen och koppla från den med den flerpoliga brytaren eller genom att koppla kontakten till strömuttaget.
- 9) - Töm rengöringsmedlets tank.

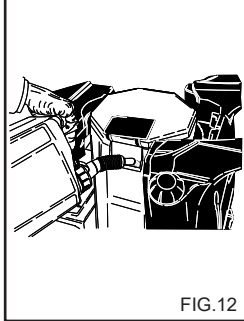

FIG.12

**⚠ Varning**

Töm frostskyddsmedlet i pannan med hjälp av tömningspluggen innan rengöringsmaskinen sätts igång.

**⚠ Varning**

Frostskyddsmedel är miljöfarligt. Kontrollera därför att du alltid följer anvisningarna på produktens förpackning. Håll inte ut frostskyddsmedlet i naturen!

**KONTROLL AV PUMPENS OLJENIVÅ OCH OLJEBYTE**

Kontrollera nivån i högtryckspumpen med jämna mellanrum genom att titta genom inspektionsfönstret (fig. 13A) eller med oljesticken (fig. 13B).

Ring omedelbart serviceverkstaden om oljan verkar grumlig. Byt olja efter de första 50 driftstimmarna och sedan var 500:e timme eller en gång per år.

Gör på följande sätt:

- 1) Skruva ur dränerings-pluggen som är placerad under pumpen (fig. 13 C).
  - 2) Skruva ur locket med oljesticken (fig. 13).
  - 3) Tappa av all olja i en lämplig behållare och lämna den till en station för miljöfarligt avfall eller liknande.
  - 4) Sätt tillbaka dränerings-pluggen och håll ren olja i påfyllningshålet på översidan (fig. 14A) tills den nivå som markerats på inspektionsfönstret (fig. 14B).
- Kontakta specialutbildad teknisk personal om rengörings-

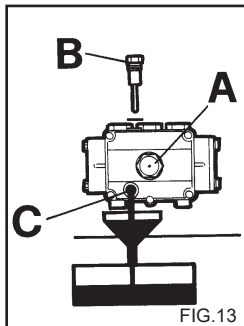

FIG.13

maskinen saknar avtappingsplugg för olja.

**Använd endast SAE 15W 40 olja.**

**UNDERHÅLL AV PANNAN**

Töm pannan med hjälp av tömningspluggen som sitter under rengöringsmaskinen. (fig.15)

Underhåll av pannan ska göras var 200:e arbetstimme i genomsnitt.

Avkalkningen av pannan ska endast göras av ett auktoriserat servicecenter.

Den här åtgärden kräver att rengöringsmaskinen lämnas in till servicecentret.

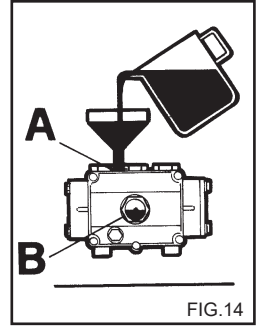

FIG.14

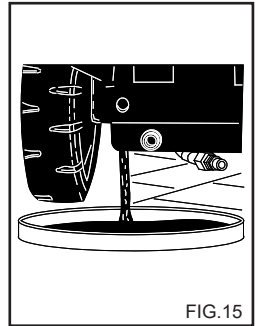

FIG.15

**RENGÖRING AV VATTEN-FILTRET**

Rengör vattenintagsfiltret med jämna mellanrum och avlägsna eventuella föroreningar (fig. 16).

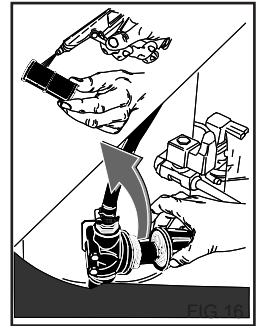

FIG.16

**BYTE AV MUNSTYCKET**

Handtagets högtrycksmunstycke måste bytas då och då efter som det slits under normal användning. I allmänhet upptäcker man slitaget på att tvättaggregatets arbetstryck sjunker. Kontakta återförsäljaren och/eller leverantören vid byte.

## Svenska

### TABELL ÖVER RUTINUNDERHÅLL SOM BÖR UTFÖRAS AV ANVÄNDAREN

#### Åtgärdsbeskrivning:

Kontroll av högspänningskabeln - rör - högtryckskopplingar	Varje användning
1:a oljebytet i högtryckspumpen	Efter 50 timmar
Följande oljebyten i högtryckspumpen	Var 500:e timme
Rengöring av vattenfilter	Var 50:e timme

### TABELL ÖVER EXTRAORDINÄRT UNDERHÅLL SOM SKALL LÄMNAS TILL SERVICEVERKSTAD

#### Åtgärdsbeskrivning:

Rengöring av Värmeaggregat	Var 200:e timme
Byte av högtryckspumpens tätningar	Var 500:e timme
Byte av sprutmunstycke	Var 200:e timme
Kalibrering och kontroll säkerhetsanordningar	En gång per år

#### VIKTIGT:

Ovanstående intervall gäller vid normala arbetsförhållanden. Vid tung användning måste alla intervall förkortas. Använd endast originaldelar vid underhåll och/eller byte. **Detta ger största tillförlitlighet och driftsäkerhet. Tillverkaren avsäger sig allt ansvar vid användning av piratreservdelar. Ansvaret överskjuts i detta fall på den som installerar piratreservdelarna.**

### EFTER AVSLUTAD DRIFTSÄSONG

Om maskinen inte skall användas under en längre tid måste el- och vattenförsörjning kopplas bort, tankarna tömmas på vätska och alla känsliga delar skyddas mot damm och annat.

Smörj delar som kan ta skada av uttorkning, t ex slangar. Kontrollera att det inte finns några sprickor eller skador på vattenslangarna när maskinen skall tas i drift igen.

Oljor och kemiska produkter måste omsättas i överensstämmelse med gällande lag.

### SKROTNING

När du bestämmer dig för att inte använda högtryckstvätten längre rekommenderar vi att du sätter den ur brukbart skick genom att klippa av sladden.

Dessutom bör de delar av högtryckstvätten som kan medföra fara för speciellt lekande barn göras ofarliga.

Produkten är ett specialavfall av WEEE-typ som uppfyller kraven i de nya direktiven till skydd för miljön. Enligt gällande lagar och bestämmelser ska den inte avfallshanteras tillsammans med vanligt hushållsavfall.

**Använd inte delar från skrotade maskiner som reservdelar.**

## FELSÖKNING

**Koppla bort strömmenförserjningen med den allpoliga strömbrytaren eller genom att dra ut stickproppen ur vägguttaget- och vattenförserjningen från aggregatet före allt underhåll.**

FEL	ORSAK	ATGÅRD
Tvättaggregatet startar inte då man slår på strömbrytaren.	Elanslutning saknas. (Kontrolllampan "E" släckt). Värmeskyddet har aktiverats. (Kontrollampa "H" blinkar).	Kontrollera nätspänningen.  Återställ det (kontakta service-avdelningen det löser ut igen).
Ingen vattenförserjning eller så finns det läckor från vattnets högtryckskrets. Efter 3 minuter stannar rengöringsmaskinen och kontrolllampan "H" blinkar.	Filtret för vattentillförsel är igensatt.  Anslutningen till vattensystemet är felaktig. Vattenkranen är stängd. Läckage i högtryckssystemet.	Rengör det.  Kontrollera.  Öppna den. Kontakta serviceverkstaden.
Pumpen roterar men når inte det nominella trycket.	Filtret för vattentillförsel är igensatt. Anslutningen till vattensystemet är felaktig. Tryckventilen är står i minimiläge. Strålmunstycket är utslitet. Ventilerna är smutsiga eller utslitna. Kranen för rengöringsmedel är öppen. Tryckregleringsanordningen på strålmunstycket är öppen (om den finns).	Rengör det. Kontrollera.  Justera. Kontakta serviceverkstaden. Kontakta serviceverkstaden. Stäng den. Stäng den.
Trycket går ner och upp då sprutröret är öppet. Efter 10 impulser stannar rengöringsmaskinen upp och kontrolllampan "H" blinkar.	Strålmunstycket är igensatt eller deformerat. Otillräcklig matning. Kranen för rengöringsmedel är öppen.	Rengör det eller kontakta serviceverkstaden. Kontrollera. Stäng den.
Under en by-pass eller totalt stopp, stannar rengöringsmaskinen upp och kontrolllampan "H" blinkar.	Små vattenläckage från högtryckssystemet.	Kontakta serviceverkstaden.
Rengöringsmaskinen startar inte och kontrolllampan "E" blinkar efter ett totalt stopp.	Rengöringsmaskinen används inte under minst 20 minuter och är helt blockerad. (TSI)	Återstarta genom att vrida huvudströmbrytaren "A", till läge "0" och sedan till läge "I".
Varmvattenberedaren tänds inte när temperaturregulatorn förs till önskat läge.	Funktionsfel på uppvärmningssystemet.	Kontakta serviceverkstaden.
Vattnet är inte tillräckligt varmt.	Temperaturregulatorns läge. (Kontrolllampan "F" släckt).  Varmvattenberedarens slinga är igensatt av kalk.	Kontrollera.  Kontakta serviceverkstaden.
Kontrolllampan "G" tänds.	Avkalkningsmedlet är slut.	Fyll på avkalkningsmedlets tank.
Otillräcklig uppsugning av rengöringsmedel.	Kranen är stängd. Rengöringsmedlet har tagit slut. (Kontrollampa "I" blinkar).	Öppna den. Fyll behållaren för rengöringsmedel.



## Svenska

FEL	ÅTGÄRD	ORSAK
Vattenläckage från gaveln.	Packningarna är utslitna.	Kontakta serviceverkstaden.
Vatten i oljan.	För hög luftfuktighet i omgivningen.	Byt ut oljan.

**OBS:** Nollställ de blinkande genom att vrida huvudströmbrytaren "A", till läge "0" och sedan till läge "1".

**VIKTIGT:**

Använd endast originaldelar vid underhåll och/eller byte. Detta ger största tillförlitlighet och driftsäkerhet. Bruk av andra delar än originaldelar fritar tillverkaren från allt ansvar.

**Gratulerer! Vi vil gjerne takke deg**

for at du kjøpte denne spyleren. Du har vist at du er kompromissløs: **du vil ha det beste.** Vi har laget denne manualen for at du skal bli kjent med og sette pris på kvaliteten og den høye ytelsen denne spyleren kan tilby. Vennligst les hele manualen før du tar spyleren i bruk. **CE**-merket på spyleren viser at den er konstruert i henhold til EU's sikkerhetsstandarder.

Vi kan også tilby et vidt spekter av rensesmaskiner, blant annet: **STØVSUGERE, GULVRENSEMASKINER, FEIEMASKINER** samt et komplett utvalg av **TILLEGGSSUTSTYR, KJEMIKALIER** og **VASKEMIDLER** som er egnet for rensing av alle typer overflater. Spør din forhandler etter vår komplette produktkatalog.

**OVERSETTELSE AV DEN OPPRINNELIGE INSTRUKSJONER**  
 Produsenten avviser ansvar for eventuelle trykkfeil i denne bruksanvisningen.  
 Produsenten forbeholder seg også retten til uten varsel å endre eller oppdatere denne publikasjonen som følge av produktforbedringer.  
 All kopiering av hele eller deler av denne bruksanvisningen er forbudt uten produsentens forutgående godkjenning.

**FORBEREDELSE**

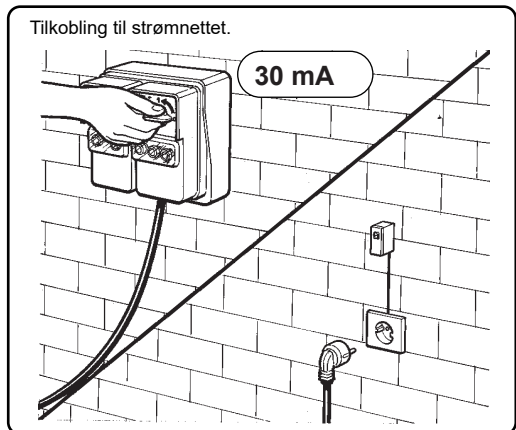
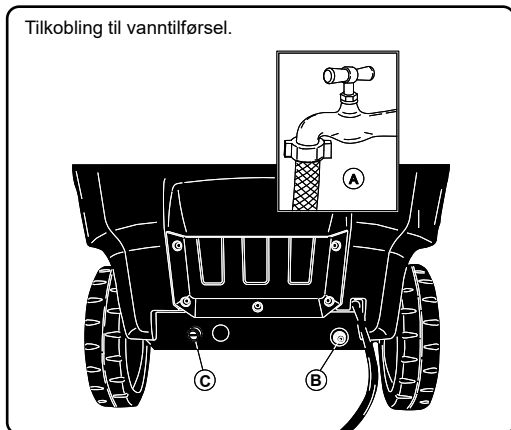
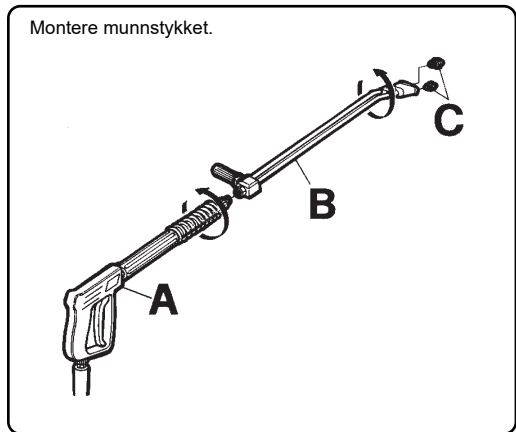
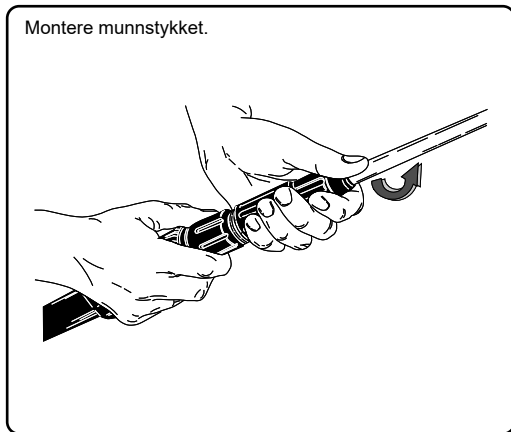

**Les videre i denne bruksanvisningen før du kobler enheten til vanntilførselen eller strømmettet.**

SYMBOLBESKRIVELSER



IKKE RETT VANNSTRÅLEN MOT PERSONER, DYR, STRØMFØRENDE KONTAKTER ELLER MOT DENNE MASKINEN.



SLÅ PÅ PUMPEMOTOREN.

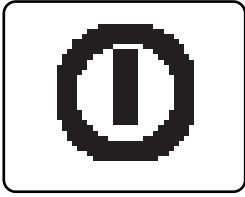

NETT TILSTEDE.



ANTENNING AV OPPVARMINGSSYSTEMET.

REGULERING AV VANN-TEMPERATUREN.

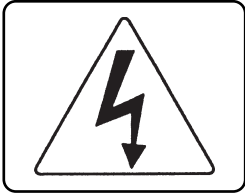

ADVARSEL: FARE FOR ELEKTRISK STØT.



FRIST FOR PROGRAMMERT VEDLIKEHOLD.

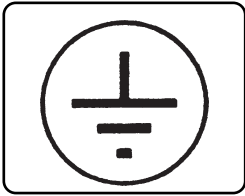

ADVARSEL: FARE FOR ELEKTRISK STØT.



KJEMIKALIER (VASKEMIDLER).

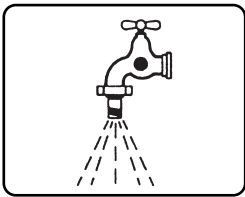

VANNINNTAK.



MIDDEL MOT KALKAVLEIRING (KALKSPALTER).

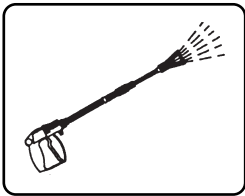

VANNUTTAK.

**RISIKOKLASSIFISERING:****Fare**

For umiddelbar risiko som kan føre til alvorlige skader eller død.

**Advarsel**

For mulige risikosituasjoner som vil kunne føre til alvorlige skader

**Viktig**

For mulige risikosituasjoner som vil kunne føre til lettere skader på personer eller gjenstander.

**INNLEDNING****Advarsel**

Denne bruksanvisningen må gjennomleses før spyleren monteres, klargjøres og brukes. Bruksanvisningen er en integrert del av dette produktet.

Les nøye advarslene og instruksjonene i bruksanvisningen, du finner mange tips om **SIKKERT BRUK** og **VEDLIKEHOLD**. Legg spesielt merke til de generelle sikkerhetsreglene som er listet opp i det gule heftet.

**TA GODT VARE PÅ DENNE BRUKSANVISNINGEN FOR FREMTIDIG BRUK.****Advarsel**

Brukeren av rengjøringsmaskinen og den som utfører ekstraordinært vedlikehold må kjenne til innholdet i dette heftet.

**KLASSIFIKASJON**

Ved bruk må operatøren følge sikkerhetsforskriftene i bruksanvisningen, og spesielt notere følgende punkter:

Når det gjelder beskyttelse mot elektriske støter hører høytrykksrensere til **KLASSE I**.

Høytrykksrensere er blitt klassifisert ved fabrikken, og alle sikkerhetsanordninger er forseglet. **Det er forbudt å endre disse innstillingene.**

Høytrykksvasker med varmt vann. Til oppvarming av vannet brukes et system med elektriske motstander.

Høytrykksrensere må kun brukes på et stabilt og plant underlag. Den må ikke transporteres, når den er i gang eller tilkopledd elnettet. Hvis denne regel ikke overholdes, kan alvorlige skader oppstå.

Høytrykksrensere må ikke brukes i korrosiv miljø og ikke heller hvor det kan være risiko for eksplosjoner (damp eller gass).

**ALLMENNE SIKKERHETSREGLER FOR BRUK AV HØYTRYKKSRENSER.****Advarsel**

- Den elektriske tilkopledd må utføres av en behørig tekniker som har erforderlig utdanning i henhold til gjeldende lov (se standard IEC 60364-1), og i henhold til fabrikantens krav.

Fejlaktig elinstallasjon kan medføre skader på personer, dyr og ting. Fabrikanten ansvarar ikke for slik skade.

- Høytrykksrensere med effektforbruk under 3 kW tilkoples elnettet med stikkontakt.

Kontroller i dette tilfelle, at installasjonen, og vegguttaket, klarer å levere den effekt, som er angitt på utstyrets typeskilt. (kW).

Spørr en kvalifisert tekniker, dersom du er usikker.

Før utstyret tilkoples, er det viktig å kontrollere at typeskiltets og elnettets spesifikasjoner overensstemmer.

- Tilkopl ikke høytrykksrensere gjennom en skjøteledning.

- Ikke bruk skjøteledninger i forbindelse med høytrykksvaskeren.

Hvis man bruker skjøteledninger må støpsel og kontakt være tette. Uegnede skjøteledninger kan være farlige.

- Utstyret kan brukes uten risiko for elskader kun dersom det er korrekt tilkopledd og tilfredsstillende jordansluttet i henhold til gjeldende lov. (se standard IEC 60364-1).

- Operatøren må kontrollere, at elinstallasjonen oppfyller disse krav. Be en kvalifisert tekniker inspektore installasjonen dersom du er usikker.

- Fabrikanten ansvarer ikke for skader som måtte oppstå til følge av manglende jordanslutning.

- Høytrykksrensere må tilkoples elnettet gjennom en flerpolig strømbryter med kontaktavstand på minst 3 mm i frakoplet stilling. Strømbryterens spesifikasjoner må stemme overens med spesifikasjonene for dette apparat. (Dette gjelder ikke høytrykksrensere med stikkontakt og effektforbruk lavere enn 3 kW).

Vi anbefaler at strømmettet som forsyner denne maskinen inneholder en sikkerhetsbryter som avbryter strømforsyningen hvis lekkasje-strømmen mot jord overstiger 30 mA per 30 ms, eller en innretning som kontrollerer jordingskretsen.

- Utstyret er frakoplet elnettet kun dersom stikkontakten er trukket ut eller den flerpolige strømbryteren er frak.

- Produsenten fraskrives ethvert ansvar hvis det som er beskrevet ovenfor ikke overholdes, og det betraktes også som forsømmende bruk av produktet.

- Rengjøringsmaskinen er et apparat med fast installasjon.

- Rengjøringsmaskinene med "Total stop" anordningen, er å betrakte som avslåtte når den allpolite bryteren er i posisjon "O", eller når støpslet er trukket ut av stikkontakten.

- Høytrykksvaskeren må kun fungere under operatørens kontroll.

- Høytrykksvaskeren er ikke laget for å brukes av barn, ungdom, personer med nedsatte fysiske, sansemessige eller mentale evner, berusede personer eller personer med manglende erfaring og kjennskap til maskinen.

Operatøren må få opplæring i bruken av apparatet av en person som er ansvarlig for vedkommendes sikkerhet.

Barn må overvåkes for å garantere at de ikke leker med høytrykksvaskeren.

- Bruk kun originale tilbehør for å ikke utsette deg for unødvendige risikoer.

- Slangen til utstyrets munnstykke må ikke være beskadiget.

Dersom den er beskadiget, skal den byttes umiddelbart.

- Trykkslanger og koplinger til høytrykkssystemet er viktige for at høytrykksrensere skal fungere på en sikker måte. Bruk kun originale deler i overensstemmelse med fabrikantens anbefalinger ved bytte.

- Bruk ikke høytrykksrensere, dersom andre personer eller dyr oppholder seg innenfor arbeidsområdet.

- Vann under høytrykk kan medføre skader ved uforsiktig bruk. Strålen må aldri rettes mot personer eller dyr, elektrisk utstyr eller dette apparat.

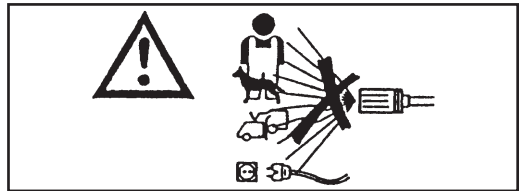

- Høytrykkstrålen medfører en motkraft på munnstykket. Hold stadig i håndtaket.

- Planer rengjøringsarbeidet før du starter høytrykksrensere.

Bruk passende bekledning som beskytter deg mot flyvende rostpartikler og andre ting.

- Bruk ikke høytrykksrensere i ulempefulle miljøer (næringsmiddels- eller medisinsproduksjon mfl.).

Følg gjeldende lov og sikkerhetsforskrifter.

- Rett ikke vannstrålen mot deg selv eller andre for å rengjøre skor eller klær.

- Det er forbudt å lukke ventilen (spaken) på håndtaket i åpen stilling under arbeidet.

- Før rengjøring eller vedlikehold av maskinen må den koples fra såvel el- som vannforsyningen.

- Kontroller regelmessig, minst en gang i året, alle sikkerhetsanordninger ved noen av våre serviceverksted.

- Bruk ikke maskinen, dersom elledningen er beskadiget.

En beskadiget elledning må kun byttes hos noen av våre serviceverksted.

Operatøren må ikke selv bytte elledningen.

- Den elektriske nettkabelen må aldri være i mekanisk spenning, og dens gjennomløp må være beskyttet mot tilfeldige klemminger.

- Tenk alltid på følgende regler, dersom du bruker elektrisk utstyr:

- Rør ikke ved utstyret med bløte eller fuktige hender eller føtter.

- Bruk ikke utstyret dersom du er uten skor eller ikke har velegnet bekledning.

- Trekk ikke ut stikkkontakten ved å trekke i elledningen eller selve utstyret. (For rengjøringsmaskiner med en effekt under 3 kW, utstyrt med støpsel).

- Stans utstyret ved skade eller feilfunksjoner og forsøk ikke korrigerer feilene selv.

- Ved ulykkestifeller må du straks kontakte lege eller legevakt.

Når det gjelder beskyttelse mot elektriske støter hører høytrykksrenseren til **KLASSE**

**L**

**Det defekte utstyr skall levnes inn på noen av våre serviceverksted.**

**Overses advarselen ovenfor, frasier produsenten seg alt ansvar og fastsetter at dette er uforsvarlig bruk av produktet.**

## ANBEFALTE BRUKSOMRÅDER

Dette apparatet er kun tenkt brukt til å rengjøre maskiner, kjøretøyer, bygninger og andre flater som tåler høytrykksspuling med vaskemidler og et trykk mellom 25 og 250 bar (360 - 3600 PSI).

Apparatet er utformet for bruk av vaskemidler som er produsert eller anbefalt av apparatets produsent. Bruk av andre vaskemidler eller kjemikalier kan influere på spylereens sikkerhet.

Dette apparatet må kun benyttes til oppgaver som det er spesielt konstruert for.

All annen bruk ses på som feilaktig bruk og følgelig urimelig.

Eksempler på urimelig bruk er:

- Vaske overflater som ikke er egnet til rengjøring med høytrykksstråler.
- Vaske mennesker, dyr, elektrisk utstyr eller dette apparatet.
- Bruk av uegnede vaskemidler eller kjemikalier.
- Blokkere avtrekkeren (håndtaket) på munnstykket i åpen stilling.

Produsenten kan ikke holdes ansvarlig for noen skade som skjer på grunn av uegnet, feil eller uansvarlig bruk. Når det gjelder sikkerhetsbestemmelser, er spylere produsert i henhold EU-standard.

## KLARGJØRING TIL BRUK

### UTPAKKING

Etter at du har pakket ut spyleren, må du kontrollere at den ikke er skadet. Er du i tvil om dette, må apparatet ikke brukes. Ta kontakt med din forhandler.

Emballasjedelene (posene, eskene, spikrene, osv.) må holdes utenfor barns rekkevidde da de kan være en farekilde. De må kastes eller oppbevares i henhold til gjeldende miljøbestemmelser.

### MONTERE SPYLERENS ENKELTDELER

Alle viktige deler og sikkerhetsutstyr er montert av produsenten. På grunn av plassproblemer ved pakking og transport, er noen av de sekundære deler av spyleren levert separat. Brukeren må montere disse delene slik som det er forklart i veiledningene som hører med hvert enkelt hoveddel.

### DATA-PLATE:

Data-platen inneholder de viktigste tekniske spesifikasjonene for spyleren. Den er festet til trallen, slik at den alltid er lett synlig.

### ⚠ Advarsel

Når du kjøper spyleren må du kontrollere at den har en identifiserende data-plate. Mangler denne platen, må du umiddelbart varsle produsenten og/eller din forhandler. Spylere uten identifikasjonsplate må ikke brukes. Produsenten avviser ethvert ansvar for spylere uten plate. Produkter uten plate må ses på som ukjente, det kan medføre fare å bruke dem.

### FYLLE VASKEMIDDELTANKEN

#### ⚠ Advarsel

Fra rekken av anbefalte produkter velger du det vaskemidlet som er best egnet til den vaskejobben som skal utføres (fig. 1). Følg anvisningene på emballasjen og bland det ut med vann.

Fyll det utblandede vaskemidlet på vaskemiddeltanken (fig. 2).

Spør forhandleren din etter en vaskemiddelkatalog med oversikt over hvilke midler som kan brukes avhengig av type vaskejobb og flater som skal behandles. Etter å ha brukt et vaskemiddel må inntakskretsen for vaskemiddel skylles godt med rent vann.

### Påfylling av beholder for kalkfjerningsmiddel.

Fyll opp beholderen med kalkfjerningsmiddel. Bruk kun produkter anbefalt av produsenten og/eller forhandleren. Følg anvisningen på pakken. (Ikke kast kalkfjerningsproduktet i naturen).

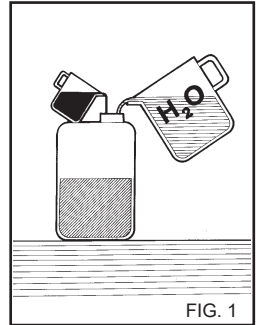

FIG. 1

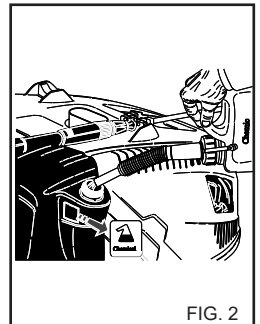

FIG. 2

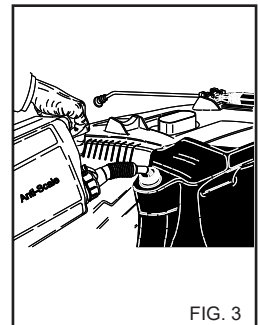

FIG. 3

## TRANSPORT

For å flytte apparatet må du først koble det fra strøm- og vannforsyningen, deretter frigjøre parkeringsbremsen som er plassert på siden av maskinen og dytte den med det egne håndtaket.

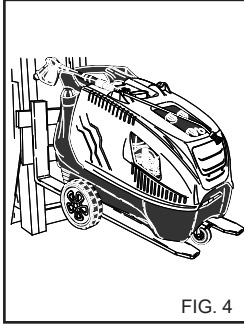

FIG. 4

## LØFTING MED GAFFELTRUCK

For løfting med gaffeltruck skyver du gafflene inn på de riktige plassene. (fig. 4)

## STYRE- OG KONTROLLUTSTYR

### ⚠ Advarsel

Før spyleren kobles til vannforsyningen eller strømmettet, er det viktig å gjøre seg kjent med spylereens styre- og kontrollutstyr. Følg anvisningene i denne boken og figurene veldig nøyaktig.

## SIKKERHETSINNRETNINGER

Sikkerhetsinnretningene tjener til å beskytte brukeren og apparatet, og må aldri tukles med eller brukes til annet enn det de er laget for.

**Sikkerhetstermostat:** Tjener til å beskytte det hydrauliske høytrykkssystemet i tilfelle av blokkeringer eller overopppvarming. Kan gjenopprettes manuelt eller automatisk.

**Sikkerhetsinnretning plassert på håndtaket:** Hindrer utilsiktet aktivering av spaken på håndtaket.

**Termisk beskyttelse:** Den termiske beskyttelsen stanser maskinen i tilfelle av termisk overopppvarming av den elektriske motoren.

## TILKOBLING TIL VANNFORSYNING

Koble tilførselsslengen til vannkranen (fig. 5A) og til slangehalen på spyleren (fig. 5B).

Kontroller at vanntrykket og -mengden fra vannforsyningen er tilstrekkelig til at spyleren kan fungere riktig: 200 til 400 kPa (29 til 58 PSI).

Tilførselsvannet må ikke være varmere enn 50° C (122 °F).

Koble høytrykksslangen til spyleren (fig. 5C) og til munnstykket (fig. 6).

### ⚠ Fare

Spyleren må brukes med rent vann. Skittent eller sandholdig vann, etsende kjemikalier eller oppløsninger kan påføre spyleren omfattende skader.

### ⚠ Fare

Pust aldri inn væsker som inneholder løsemidler eller syrer i ren form! F.eks. bensin, løsemidler for maling eller diesel. Tåken som pulveriseres av lansens er svært brannfarlig, eksplosiv og giftig.

Produsenten fraskrives ethvert ansvar hvis det som er beskrevet ovenfor ikke overholdes, og det betraktes også som forsømmende bruk av produktet.

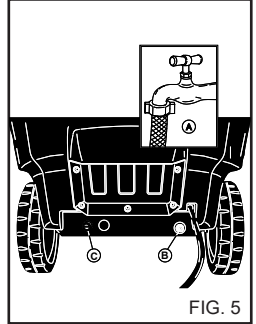

FIG. 5

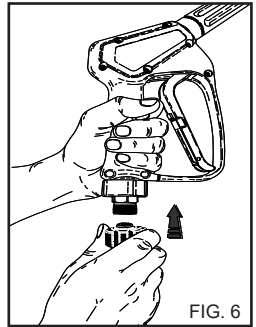

FIG. 6

## TILKOBLING TIL STRØMMETTET

Tilkobling av spyleren til strømmettet må utføres av en autorisert elektriker, som må sørge for at installasjonen skjer i samsvar med alle gjeldende normer og lover.

Kontroller at spenningen på strømmettet tilsvarer merkingen på identifikasjonsplaten.

### ⚠ Fare

- Den elektriske kabelen må beskyttes mot tilfeldige klemminger.

- Bruk ikke maskinen, dersom elledningen er beskadiget.

- Tenk alltid på følgende regler, dersom du bruker elektrisk utstyr:

- Rør ikke ved utstyret med bløte eller fuktige hender eller føtter.
- Bruk ikke utstyret dersom du er uten skor eller ikke har velegnet bekledning.
- Trekk ikke ut stikkkontakten ved å trekke i elledningen eller selve utstyret. (For rengjøringsmaskiner med en effekt under 3 Kw, utstyrt med støpsel).

Når det gjelder beskyttelse mot elektriske støter hører høytrykkrensere til **KLASSE I**.

**Oversees advarselen ovenfor, frasier produsenten seg alt ansvar og fastsetter at dette er uforsvarlig bruk av produktet.**



## BRUKE SPYLEREN

### KONTROLLPANELET

- A - AV/PÅ-bryter
- B -Temperaturkontroll
- C -Kontrollkran for vaskemiddel ( hvis tilstede).
- D -Manometer.
- E - Varsellampe for nett tilstede.
- F - Varsellampe for oppvarmingssystem.
- G - Varsellampe for nivå anti-kalkløsning.
- H - Varsellampe for problemer - Vedlikehold.
- I - Varsellampe for vaskemiddelnivå.

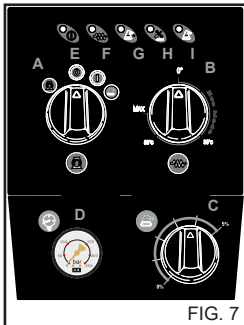

FIG. 7

### STARTE SPYLEREN

- 1) Skru på kranen for vanntilførsel (fig. 5A).
  - 2) Kople rengjøring-smaskinen til strømmettet med en allpolet bryter, eller sett støpslet inn i stikkkontakten.
  - 3) Start spyleren ved å vri bryteren til pos. 1 (fig. 7A).
- ⚠ Advarsel**  
Vannspruten med høyt trykk setter munnstykket i bevegelse. Hold munnstykkets håndtak godt fast.
- 4) Trykk inn avtrekkeren på munnstykket, og start vaskingen.
  - 5) For funksjon av høytrykkvaskeren med varmt vann, dreie temperaturregulatoren (fig. 7B) og plasser den på ønsket verdi på bakgrunn av type vask og type overflate som skal vaskes.

### ⚠ Advarsel

Rengjøringsmaskinene som er utstyrt med et "Total stop" system, starter opp eller stanser motoren når spaken på munnstykkets håndtak aktiveres eller slippes opp.

### ⚠ Fare

Blokker ikke håndtakets spake i fordelingsposisjonen.

### VISNING AV VARSLER OG UREGELMESSIGHETER

**Varsellampe E):** Nett med fast antenning av varsellampen (bryter "A" i pos. I), med blinkende varsellampe for høytrykkvaskeren i statusen "TSI".

**Varsellampe F):** Aktivt oppvarmingssystem.

**Varsellampe G):** Nivå på antikalkløsning, med varsellampen tent er nivået utilstrekkelig.

**Varsellampe H):** Varsling og uregelmessigheter og utløpt vedlikeholdsprogram.

- 2 blink, Alarm mikrolekkasjer.

- 3 blink, Alarm tomt for vann.

- 4 blink, Alarm termisk sikkerhetsinnretning motor utløst.

- 5 blink, Alarm sikkerhetstermostat utløst.

Varsellampe konstant tent, utløpt frist for programmet vedlikehold 200t. Varsellampen slukkes etter inngrep fra autorisert

serviceverksted.

**Varsellampe I):** Vaskemiddel-nivå, med varsellampen tent er nivået utilstrekkelig.

### VIKTIG!

For å eliminere eventuelle urenheter eller luftbobler fra vanntilførslen, anbefaler vi at spyleren første gang brukes uten munnstykket, slik at vannet kan strømme fritt ut i noen få sekunder. Urenheter kan blokkere dysen på munnstykket og medføre feil (fig. 8).

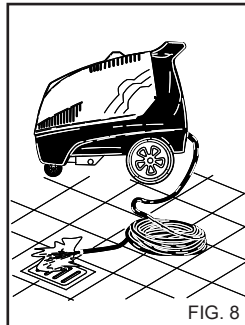

FIG. 8

### BRUK AV TILBEHØR.

Høytrykkvaskeren er utstyrt med en flat dyse med vinkelsprut på 25° for rengjøring av store overflater.

### ⚠ Advarsel

Rettt spruten mot overflaten på forholdsvis lang avstand, for å unngå skader som følge av det høy trykket.

### ROTERENDE HODE (Ekstrautstyr)

Høytrykkvaskeren kan være utstyrt med et hode med roterende dyse for rengjøring av spesielt vanskelig smuss.

### ⚠ Fare:

Rettt spruten mot overflaten på forholdsvis lang avstand, for å unngå skader som følge av det høy trykket. Ikke rett strålen mot personer, dyr eller strømkontakter.

### STOPPE SPYLEREN

- 1) Slå av oppvarmingssystemet ved å dreie temperaturregulatoren i pos. "0" (fig. 7B).
- 2) La spyleren gå med kaldt vann i minst 30 sekunder, slik at kjelen kjøles.
- 3) Stopp spyleren ved å vri bryteren til pos. "0" (fig. 8A).
- 4) Fjern trykket fra høytrykksslengen ved å holde inne avtrekkeren på munnstykket.
- 5) Kople rengjøringsmaskinen fra strømmettet **med den allpolet bryteren, eller trekk støpslet ut av stikkkontakten.**
- 6) Skru igjen kranen for vanntilførsel (fig. 6A).

### ⚠ Advarsel

Når rengjøringsmaskinen forlattes, også midlertidig, er det nødvendig å slå den av med den allpolet bryteren, eller trekke støpslet ut av stikkkontakten.

Rengjøringsmaskinene med "Total stop" anordningen, er å betrakte som avslåtte når den allpolet bryteren er i posisjon "O", eller når støpslet er trukket ut av stikkkontakten.

Når rengjøringsmaskinen ikke er i bruk må sikkerhetsanordningen på håndtaket lukkes (fig 9).

- Rengjøringsmaskinens funksjon uten væske forårsaker alvorlige skader på pumpens tetning.

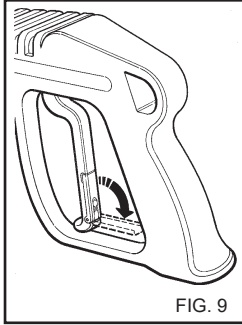

## BRUKE DET DOBLE MUNNSTYKKET (fig. 10)

Det doblemunnstykket gjør det mulig å velge mellom lav- eller høytrykksstråle. Vanntrykket velges med munnstykket i pos. 1. Høytrykkspyling: pos. 2.

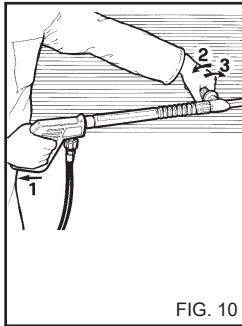

## REGULERE TRYKKET.

**Dette kapitlet gjelder kun de modellene som er utstyrt med utstyr for "trykkregulering".**

Trykkregulatoren, fig. 11 gjør at brukeren kan regulere arbeidstrykket. Når knapp C vris moturs (B) (minimum), reduseres driftstrykket.

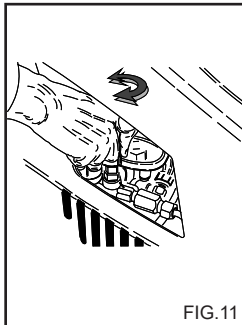

## RÅD OM BRUK AV VASKEMIDLER

### ⚠ Advarsel

Denne spyleren er utformet for bruk av vaskemidler som er produsert eller anbefalt av produsenten. Bruk av andre vaskemidler eller kjemikalier kan påvirke spylereens sikkerhet.

1) For forenligheten med miljøet, anbefaler vi begrenset bruk av vaskemidler, i henhold til veiledningen på emballasjen til vaskemidlet.

2) Fra utvalget av anbefalte produkter velger du det vaskemidlet som er best egnet til vaskejobben som skal utføres med varmt eller kaldt vann. Følg instruksjonene på emballasjen til vaskemidlet eller i katalogen og bland det ut med vann.

3) Spør forhandleren din etter katalogen over vaskemidler.

## FREMANGSMÅTE VED KORREKT RENGJØRING MED VASKEMIDLER

1) Start med å tynne ut vaskemidlet i en konsentrasjon som er best mulig egnet for den type urenheter som skal vaskes bort og overflaten på det som skal vaskes.

2) Start høytrykksvaskeren ved å sette hovedbryteren i pos. "Vaskemiddel" (fig. 7A), åpne vaskemiddelkranen og spre produktet utover overflate som skal vaskes nedenfra og oppover. La blandingen få virke i noen få minutter.

3) Skyll godt hele flaten. Bruk varmt eller kaldt vann med høyt trykk, arbeid fra toppen og nedover.

4) Etter bruk med vaskemiddel skyller du høytrykkskretsen. Sett i gang pumpen i 1 minutt med doseringskranen helt lukket og hovedbryteren i pos. "I".

## VEDLIKEHOLD

**BRUKEREN MÅ KUN FORETA VEDLIKEHOLD SOM ER BESKREVET I DENNE BRUKERVEILEDNINGEN. ALT ANNET VEDLIKEHOLD ER FORBUDT.**

### ⚠ Fare

Ta kontakt med vårt tekniske servicesenter for vedlikehold av kjelen, høytrykkspumpen, elektriske komponenter og alle deler som har en sikkerhetsfunksjon.

Fabrikanten ansvarer ikke, dersom noen uten fabrikkantens samtykke har prøvt å justere, endre, reparere eller se over maskinen.

Operatøren må spare manualen og all dokumentasjon om reparasjon og planerte serviceintervaller, liksom om maskinens elektriske installasjon i henhold til gjeldende lov (se standard IEC 60364-1) og forvare den på et sikkert sted.

Kontroller regelmessig, minst en gang i året, alle sikkerhetsanordninger hos noen av våre serviceverksted.

### ⚠ Fare

Spyleren må kobles fra vann forsyningrur lukk matekranen (se kapitlene for tilslutning til el - og vannettet) og strømforsyningene før med den allpolte bryteren, eller trekk støpslet ut av stikkkontakten det utføres vedlikeholdsarbeider. Så snart vedlikeholdet er utført, og før spyleren kobles til vannforsyningen og strømmettet, må du kontrollere at beskyttelsespanelene er satt korrekt på plass og at de er skikkelig skrudd fast.

**Gjøres ikke dette, kan det oppstå fare for strømslutt.**

## FORHOLDSREGLER MOT FRYSING

**Spyleren må ikke utsettes for frost.**

Dersom spyleren plasseres eller lagres på en plass hvor den er utsatt for frost, må det brukes defrostervæske for å unngå skader på det hydrauliske kretslopet.

**FREM GANGSMÅTE VED BRUK AV DEFROSTER (fig. 12)**

- 1) Steng vanntilførselen (kranen), koble fra forsyningsslangen og la høytrykksvaskeren fungere til den er helt tom.
- 2) Stans høytrykksvaskeren med å sette bryteren i pos. "0".
- 3) Forbered en beholder med frysevæskeløsningen. (Cirka 25l.)
- 4) Tøm varmeeheten via tømmekorken som er plassert på den nedre delen av høytrykksvaskeren.
- 5) Hell frysevæske i varmeeheten via den angitte åpningen.
- 6) Start høytrykksvaskeren med å sette bryteren i pos. "I".
- 7) La høytrykksvaskeren fungere til det kommer frysevæske ut fra lensen.
- 8) Slå av høytrykksvaskeren og koble den fra strømmettet ved hjelp av strømbryteren og trekk ut stikkkontakten.
- 9) Tøm beholderen med vaskemiddelløsning.

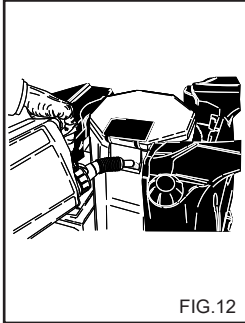

FIG.12

**⚠ Advarsel**

Før du starter opp høytrykksvaskeren tømmer du varmeeheten for frysevæske via tømmekorken.

**⚠ Advarsel**

Frostvæskene er et produkt som kan forurense naturen. Instruksjonene oppgitt på produktets pakke må derfor følges nøye. (Kast ikke produktet i naturen.)

**KONTROLLERE OLJENIVÅET FOR PUMPEN OG OLJESKIFT**

Med jevne mellomrom må du kontrollere oljenivået for høytrykkspumpen, enten ved hjelp av observasjonsglasset (fig. 13A) eller peilepinnen (fig. 13B). Dersom oljen har et melkeaktig utseende, må umiddelbart ringe til vårt tekniske servicesenter. Oljen må skiftes første gang etter 50 driftstimer, deretter for hver 500. driftstime eller en gang i året.

Gå frem slik:

- 1) Skru opp drengskruen på undersiden av pumpen (fig. 13C).
- 2) Bruk peilepinnen til å skru av dekslet (fig. 13).
- 3) La all oljen renne ut i en beholder og lever den på en bensinstasjon eller andre som håndterer spesialavfall.
- 4) Skru på plass igjen drengskruen og fyll på ny olje gjennom påfyllingsdekslet øverst på pumpen (fig. 14A) opp til det markerte nivået på observasjonsglasset (fig. 14B).

For rengjøringsmaskinene uten tappeplugg for oljen, må du ta kontakt med serviceavdeling for utskifting.

**Bruk kun SAE 15 W40 olje.**

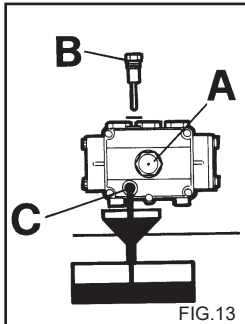

FIG.13

**VEDLIKEHOLD AV VARMEENHETEN.**

Tøm varmeeheten via tømmekorken som er plassert på den nedre delen av høytrykksvaskeren. (fig. 15)

Vedlikehold av varmeeheten skal utføres gjennomsnittlig hver 200. driftstime.

Avkalking av varmeeheten må kun utføres av et autorisert serviceverksted.

Denne operasjonen medfører at høytrykksvaskeren må leveres inn til serviceverkstedet.

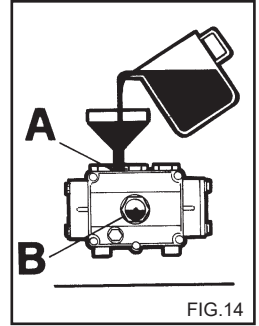

FIG.14

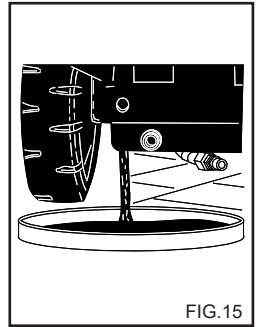

FIG.15

**RENSE VANNFILTERET**

Rens vanninntaksfilteret jevnlig og fjern eventuelle urenheter (fig. 16).

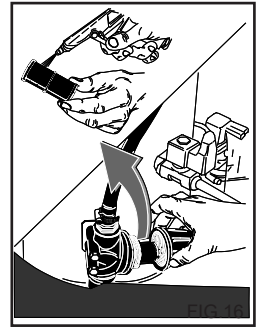

FIG.16

**SKIFTE DYSEN PÅ MUNNSTYKKET**

Høytrykkdysen på munnstykket må byttes fra tid til annen. Denne delen er utsatt for normal slitasje under bruk. Er denne dysen utslitt vil du vanligvis merke et redusert arbeidstrykk. Ta kontakt med forhandleren din for nærmere instruksjoner.

## Norsk

### TABELL OVER RUTINEMESSIG VEDLIKEHOLD SOM KAN UTFØRES AV BRUKEREN

#### Beskrivelser:

Kontroller strømkabel - rør - høytrykkskoblinger	Hver gang spyleren brukes
Første oljeskift i høytrykkspumpen	Etter 50 timer
Påfølgende oljeskift i høytrykkspumpen	Hver 500. time
Rense vannfilteret	Hver 50. time

### TABELL OVER VEDLIKEHOLD SOM MÅ UTFØRES AV TEKNISK SERVICESENTER

#### Beskrivelser:

Rense Brenneren	Hver 200. time
Bytte pakningene på høytrykkspumpen	Hver 500. time
Bytte dysen på munnstykke	Hver 200. time
Justere og kontrollere sikkerhetsutstyr	En gang i året

#### VIKTIG:

Disse periodene kan benyttes ved normal bruk av spyleren. Brukes spyleren under høy belastning, må de angitte intervallene reduseres.

**Bruk kun originale reservedeler ved vedlikehold og/eller reparasjoner. Dette sikrer den aller beste kvalitet og drifts-sikkerhet. Manglende bruk av originale reservedeler fraskriver produsenten fra ethvert ansvar, og alt ansvar hviler på den som utfører arbeidet.**

#### PERIODER UTE AV BRUK

Dersom spyleren ikke skal brukes i en lengre periode, bør maskinen frakobles, tankene tømmes for væske, og beskyttes mot støvansamling. Smør deler som kan ta skade av å tørke ut, slik som tilførselsslanger. Før spyleren igjen tas i bruk, må du kontrollere at det ikke har oppstått sprekker eller andre skader på vannslangene.

Oljer og produkter må avsettes i henhold til gjeldende lover.

#### KASSERING

Dersom man ikke lenger har til hensikt å bruke høytrykksspyleren anbefales det at den gjøres ubrukbar ved å kutte over den elektriske ledningen.

Det anbefales videre å ufarliggjøre de delene av spyleren som kan utgjøre noen som helst fare, spesielt for barn som kan komme til å bruke høytrykksspyleren i lek.

Produktet er klassifisert som spesialavfall av typen WEEE, og er i overensstemmelse med alle nyere miljøkrav. Det må avsettes som spesialavfall, og ikke sammen med hsholdningsavfall, i samsvar med gjeldende regelverk.

**Avmonterte skrapdeler må ikke benyttes som reservedeler.**

# Norsk

## PROBLEMLØSING

Før du forsøker å korrigere et oppstått problem, må du koble fra vann- og strømtilførselen.

FEIL	ÅRSAK	RÅD
Spyleren starter ikke når bryteren slås på.	Manglende strømkobling. (Varsellampe "E" er slukket). Varmebeskyttelse utløst. (Varsellampe "H" blinker).	Kontroller spenningen på strømmettet. (se tekniske egenskaper). Resett. (slår den ut igjen, ta kontakt med teknisk servicesenter).
Vannet kommer ikke ut eller det er en lekkasje fra høytrykkskretsen. Etter 3 min stanser høytrykksspyleren og varsellampen "H" blinker.	Vannfilteret er tilstoppet. Feil i koplingen til vannettet. Nettkranen er lukket. Lekkasjer fra høytrykkssystemet.	Rengjør det. Kontroller. Åpne den. Kontakt kundeservice.
Pumpen dreier, men når ikke nominelt trykk.	Vannfilteret er tilstoppet. Feil i koplingen til vannettet. Dampkontrollen er innkoplet. Stråledysen er slitt. Ventilene er skitne eller slitte. Kranen for vaskemiddel er åpen. Anordningen for trykkregulering på stråledyse er åpen (hvis finnes).	Rengjør det. Kontroller. Tilbakestill. Kontakt kundeservice. Kontakt kundeservice. Lukk den.  Lukk den.
Trykket går opp og ned når lansen er åpen. Etter 10 impulser stanser høytrykksspyleren og varsellampen "H" blinker.	Stråledysen er tilstoppet eller deformert. Utilstrekkelig forsyning. Kranen for vaskemiddel er åpen.	Rengjør den eller kontakt kundeservice.  Kontroller. Lukk den.
I bypass-fase eller total stop stanser høytrykksspyleren og varsellampen "H" blinker.	Mikrolekkasjer fra høytrykkskretsen.	Kontakt kundeservice.
Etter en fase med total stop starter ikke høytrykksspyleren og varsellampen "E" blinker.	Høytrykksspyleren har ikke vært i bruk i minst 20 min, og er i total blokkert status. (TSI).	Start den opp igjen ved å dreie hovedbryteren "A" i pos. "0", og deretter i pos. "I".
Når temperaturregulatoren føres til ønsket posisjon tennes ikke varmtvannsbeholderen.	Feil på oppvarmingssystemet.	Kontakt kundeservice.
Vannet er ikke varmt nok.	Temperaturregulatorens posisjon. (Varsellampe "F" er slukket).  Varmtvannsbeholderens spiral er tilstoppet av kalk.	Kontroller.  Kontakt kundeservice.
Varsellampen "G" tennes.	Tomt for antikalkløsning.	Fyll beholderen for antikalkløsning.
Utilstrekkelig suging av vaskemiddel.	Kranen er lukket. Ikke mer vaskemiddel igjen. Varsellampe "I" blinker  Spiralen eller slangen er tilstoppet.	Åpne den. Fyll opp beholderen med vaskemiddel.  Kontakt kundeservice.

## Norsk

**FEIL**

**ÅRSAK**

**RÅD**

Vannlekkasjer fra toppdelen.

Pakningene er slitte.

Kontakt kundeservice.

Vann i oljen.

For høy fuktighet i rommet.

Bytt ut oljen.

**NB.** For å nullstille, dreii hovedbryter "A" i pos "0", og deretter i pos. "1".

**VIKTIG:**

**Bruk kun originale reservedeler ved vedlikehold og/eller reparasjoner. Dette sikrer den aller beste kvalitet og driftsikkerhet. Brukes ikke originale reservedeler, fritas produsenten for alt ansvar.**

**Onnittelumme! Kiitämme sinua**

siitä, että olet ostanut tämän pesurin. Olet osoittanut, että et tyydy kompromisseihin: *sinä haluat parasta*. Olemme laatineet tämän ohjekirjan, jotta voit täysin hyötyä tämän pesurin tarjoamista ominaisuuksista ja suorituskyvystä. Lue tämä ohjekirja kokonaan ennen kuin alat käyttää laitetta. Pesurissasi oleva **CE** merkki osoittaa, että se on valmistettu eurooppalaisten turvallisuusstandardien mukaisesti.

Meidän tuotevalikoimaamme kuuluvat myös sellaiset pesurilaitteet kuten: **PÖLYNIMURIT, LATTIAPESURIT, LATTIALAKAISIMET** ja täydellinen sarja **LISÄVARUSTEITA, KEMIKAALEJA** ja **PESUAINEITA**, jotka soveltuvat kaikenlaisten pintojen puhdistukseen.

Pyydä täydellinen tuoteluettelomme jälleenmyyjältäsi.

**KÄÄNNÖS ALKUPERÄISTEN OHJEIDEN.**

Valmistaja ei ota vastuuta tässä ohjekirjassa olevista painovirheistä.

Valmistaja varaa myös oikeuden muuttaa ja päivittää tätä julkaisua ilman erillistä ilmoitusta tuotekehityksen vuoksi. Tämän ohjekirjan osittainenkin jäljentäminen ilman valmistajan lupaa on kiellettyä.

**PESURIN VALMISTELU**

Kärkiosan asentaminen.

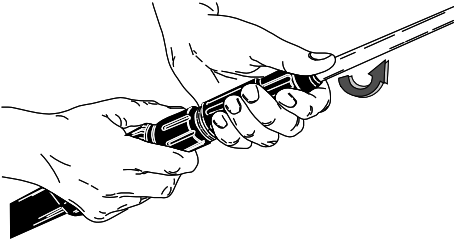

Kärkiosan asentaminen.

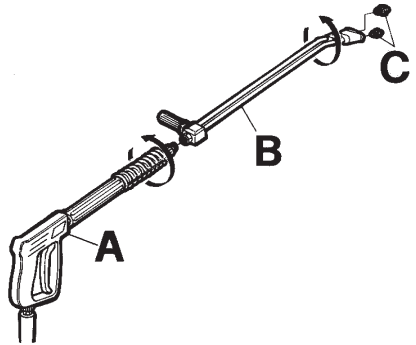

Vesiliitäntä.

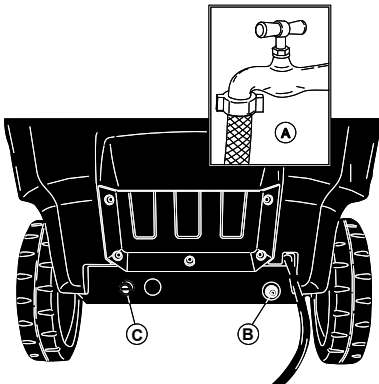

Sähkökytkentä.

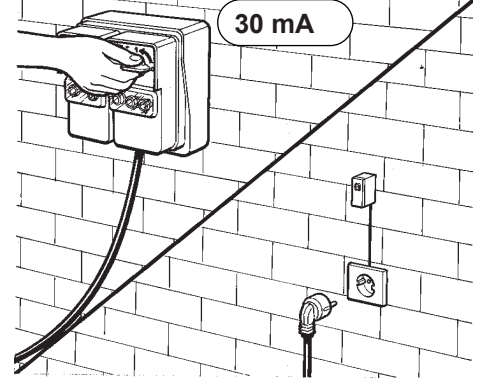

**Lue tämä ohjekirja loppuun asti, ennen kuin kytket pesurin sähköverkkoon ja vesiliitäntään.**

## PESURISSA OLEVIEN MERKKIEN KUVAUS



ÄLÄ KOHDISTA VESI-SUIHKUA IHMISIIN, ELÄIMIIN, SEINÄPISTOIKKEISIIN TAI PÄÄLLE ITSE LAITTEESEEN.

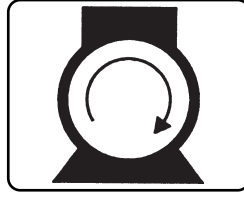

PUMPUN MOOTTORIN KYTKEMINEN.



SÄHKÖVIRRAN LÄSNÄOLO.



LÄMMITYSJÄRJESTELMÄN KÄYNNISTYS.

VEDEN LÄMPÖTILAN SÄÄTÖ.

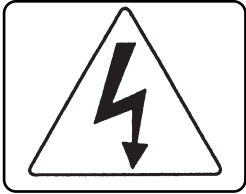

VAROITUS: SÄHKÖISKUN VAARA.



MÄÄRÄAIKAISHUOLLON AIKAVÄLIT.



MAA.



KEMIKAALIT (PESUAINE).

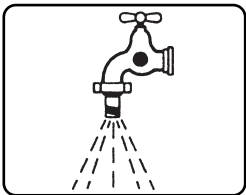

VEDEN SYÖTTÖ.

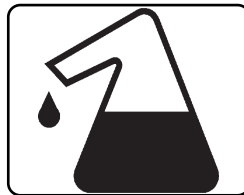

KUONANESTOAINE.

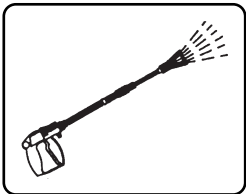

VEDEN TULO.



**RISKILUOKITUS:****⚠ Vaara**

Varoittaa vaarasta, joka voi aiheuttaa vakavia tai kuolemaan johtavia onnettomuuksia.

**⚠ Huomio**

Varoittaa mahdollisista vaaroista, jotka voisivat aiheuttaa vakavia onnettomuuksia.

**Tärkeää**

Varoittaa tilanteesta, joka voisi johtaa lieviin henkilö- tai omaisuusvahinkoihin.

**JOHDANTO****⚠ Huomio**

Tämä ohjekirja pitää lukea ennen kuin pesuria asennetaan, valmistellaan käyttöä varten tai käytetään. Ohjekirja on olennainen osa tuotetta.

Lue tämän ohjekirjan varoitukset ja ohjeet huolellisesti, sillä niissä on tärkeitä tietoja laitteen **TURVALLISUUDESTA SITÄ KÄYTETTÄESSÄ JA HUOLLETTAESSA**, ja kiinnitä erityistä huomiota keltaisessa kirjassessa kerrottuihin yleisiin turvallisuusohjeisiin.

**SÄILYTÄTÄMÄOHJEKIRJAHUOLELLISESTIMYÖHEMPÄÄ KÄYTTÖÄ VARTEN.****⚠ Huomio**

Laitteen käyttäjän ja sen huoltohenkilökunnan tulee tutustua käyttöoppaan sisältöön huolellisesti.

**LUOKITTELU**

Huomioi säännösten määräämät laitteen käyttöehdot, ja kiinnitä erityisesti huomiota allaolevaan luokitteluun.

Sähköiskulta suojautumisen osalta korkeapainepesuri kuuluu **LUOKKAAN I**.

Korkeapainepesuri luokitellaan tehtaalla ja kaikki sen turvallisuuslaitteet sinetöidään. **Niiden säätöarvoja ei saa muuttaa.**

Lämmintä vettä käyttävä painepesuri käyttää veden lämmitykseen sähkövastusjärjestelmää.

Korkeapainepesuria pitää aina käyttää tasaisella alustalla, eikä sitä saa siirtää kun sillä työskennellään tai kun se on liitetty sähköverkkoon.

Jos tätä ohjetta ei noudateta, se aiheuttaa vaaran käyttäjälle.

Korkeapainepesuria ei saa käyttää syövyttävien tai räjähdysalttiiden aineiden (höyryt tai kaasut) läheisyydessä.

**YLEISIÄ TURVALLISUUSOHJEITA KORKEAPAINEPESURIN KÄYTÖSSÄ.****⚠ Huomio**

- Sähkökytkennän tekijän pitää olla pätevä sähköasentaja, joka noudattaa asianmukaisia säännöksiä (osalta ks. standardien IEC 60364-1) ja valmistajan ohjeita.

Väärä sähkökytkentä voi aiheuttaa vahinkoa ihmisille, eläimille tai esineille, eikä valmistaja ole vastuussa sellaisista vahingoista.

Korkeapainepesureissa, joiden teho on alle 3 kW, on tulppa sähkökytkentää varten.

Tässä tapauksessa tarkista, että sähkövirtojen järjestelmä ja verkkovirtapistokkeet ovat yhteensopivia laitteen laatassa ilmoitetun maksimivirran kanssa. (kW)

Jos et ole varma asiasta, kysy asiantuntijalta.

Jos seinäpistoke ja laitteen tulppa eivät ole yhteensopivia, vaihdata tulppa sopivaan tyyppiin pätevällä asiantuntijalla.

- Ennen kuin kytket laitteen, varmista että laatassa ilmoitetut tiedot vastaavat sähköjärjestelmää.

- Vältä jatkojohtojen käyttöä painepesurin virransyöttöön.

Varmista jatkojohtojen käytön yhteydessä, että pistoke ja pistorasia ovat vesitiiviitä. Tarkoitukseen sopimattomat jatkojohdot voivat aiheuttaa vaaratilanteita.

- Tämän laitteen sähköturvallisuutta voidaan mitata vain silloin, kun se on asianmukaisesti kytketty tehokkaaseen maadoitusjärjestelmään sähköturvallisuuslakien mukaisesti. (osalta ks. standardien IEC 60364-1).

- Nämä olennaiset turvallisuusasiat pitää tarkistaa. Jos et ole varma jostakin asiasta, kysy neuvoja sähköjärjestelmästä pätevältä

asiantuntijalta.

Valmistajaa ei voida pitää vastuussa vahingoista, jotka johtuvat maadoitusjärjestelmän puuttumisesta.

- Korkeapainepesuri pitää kytkeä sähköjärjestelmään moninapaisella kytkimellä jossa on ainakin 3 mm avoimet kontaktit. Tämän kytkimen pitää sähköominaisuuksiltaan olla yhteensopiva laitteen kanssa. (Tämä vaatimus ei koske korkeapainepesureita joiden tulppa ja sähköteho on alempi kuin 3 kW.) Varmista, että sähköverkko on varustettu differentiaalikytkimellä, joka keskeyttää virran tulon siinä tapauksessa, että maadoitusvirran häviö ylittää 30mA / 30ms tai varustettu laitteella, joka tarkastaa maadoituspiirin.

- Tämä laite saadaan irrottaa sähköjärjestelmästä vain vetämällä tulppa pois tai kytkemällä moninapainen kytkin pois päältä.

- Valmistaja ei vastaa mistään sellaisista vahingoista, jotka johtuvat yllä olevien säännösten laiminlyönnistä.

- Vesipuhdistajalla ymmärretään kiinteästi asennettua laitetta.

- "Total stop"- laitteet ovat sammuneina silloin, kun moninapainen katkaisin on käännetty "O" - asentoon ja pistoke on irti seinästä.

- Painepesurin käyttäjän on valvottava laitteen toimintaa käytön aikana.

- Älä anna lasten, nuorten, psyykkisesti, fyysisesti tai muutoin laitteen käyttöön kykenemättömien, kokemattomien tai alkoholin vaikutuksen alaisena olevien henkilöiden käyttää laitetta.

Työpaikan turvallisuudesta vastaavan henkilön on varmistettava, että laitteen käyttäjät tuntevat sen käyttöohjeet.

Varmista, etteivät lapset pääse leikkimään höyrypesurilla.

- Käytä vain alkuperäisiä varaosia, sillä ne takaavat laitteen turvallisen käytön.

- Taipuisa letku, jolla pesurin karkiosa liitetään laitteeseen, ei saa vioittua. Jos se on vioittunut, vaihda se välittömästi.

- Korkeapainejärjestelmään liittyvät letkut, liittimet ja muut varusteet ovat erittäin tärkeitä korkeapainepesurin turvallisen käytön kannalta. Käytä vain valmistajan hyväksymiä alkuperäisvaraosia.

- Älä käytä korkeapainepesuria kun sen toiminta-alueen lähetyvillä on lapsia tai eläimiä.

- Korkeapainesuuttimet voivat olla vaarallisia jos niitä ei käytetä asianmukaisesti. Suuttimia ei saa koskaan kohdistaa ihmisiin tai eläimiin, sähkölaitteisiin tai itse laitteeseen.

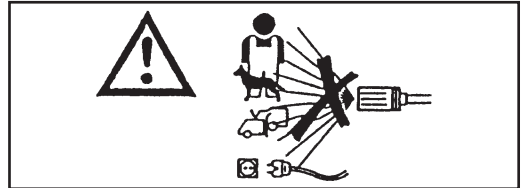

- Korkeapainepesurin suuttimet heiluttavat karkiosaa. Pidä tiukasti kiinni karkiosan kädensijasta.

- Korkeapainepesurin käytössä on otettava huomioon, millaista pesua aiotaan tehdä. Käytä riittäviä suojavaatteita irtoavia kiinteitä aineita tai ruosteaineita vastaan.

- Korkeapainepesurin käytössä on otettava huomioon, missä paikassa pesu aiotaan tehdä (esim. elintarviketehtaat, lääketehaat jne.).

Asianmukaisia määräyksiä ja turvallisuusohjeita on noudatettava.

- Älä kohdista vesisuihkua omaasi tai muiden henkilöiden vartaloita kohden vaatteiden tai kenkien pesemiseksi.

- Työskentelyn aikana kärkeosan liipaisinta (vipua) ei saa asettaa syöttöasentoon.

- Ennen kuin aloitat minkä tahansa puhdistus- tai huoltotoimenpiteen, irrota laite sähkö- ja vedensyöttöverkosta.

- Tarkastuta laitteen turvallisuusvarusteet jossakin huoltokeskuksessamme säännöllisesti, ainakin kerran vuodessa.

- Jos käytät laitetta suljetussa tilassa, asenna savujen imujärjestelmä ja riittävä ilmanvaihtojärjestelmä huoneistoon.

- Älä käytä laitetta jos virtajohto on vioittunut. Kun haluat vaihtaa vioittuneen johdon, käänny vain jonkin teknisen keskuksemme puoleen. Käyttäjä ei saa vaihtaa tämän laitteen virtajohtoa.

- Älä aseta sähköjohtoa alttiiksi mekaaniselle jännitykselle. Varmista, ettei sen tiellä ole esteitä ja ettei se pääse litistymään.

- Minkä tahansa sähkölaitteen käyttö edellyttää joidenkin perussääntöjen noudattamista:

- Älä kosketa laitetta märillä tai kosteilla käsillä tai jaloilla.
- Älä käytä laitetta kun olet avojaloin tai kun vaatetuksesi ei ole asianmukainen.
- Älä vedä sähköjohdosta tai laitteesta, kun haluat irrottaa laitteen sähköverkosta. (Vesipuhdistajille, joiden kapasiteetti on alle 3kW ja jotka on varustettu pistokkeella.).

- Jos laite on vioittunut tai ei toimi kunnolla, kytke virta pois päältä (irrota laite sähköverkosta pääkatkaisijaa käyttämällä tai irrota

vesipuhdistajan pistoke pistorasiasta, mikäli laitteen kapasiteetti on alle 3 Kwa ja irrota se vesiverkosta) varovasti.

- Onnettomuuden sattuessa ota yhteys lääkäriin tai ensiapuun.

Sähköiskulta suojautumisen osalta korkeapainepesuri kuuluu **LUOKKAAN I.**

**Käänny jonkin teknisen keskuksemme puoleen.**

**Ylläolevan varoituksen noudattamatta jättäminen vapauttaa valmistajan kaikesta vastuusta, ja sitä pidetään tuotteen huolimattomana käyttönä.**

**KÄYTTÖTARKOITUS**

Tämä laite on tarkoitettu yksinomaan seuraavien kohteiden puhdistamiseen: koneet, ajoneuvot, rakennukset ja sellaiset yleiset pinnat jotka soveltuvat puhdistettaviksi pesuainetta käytävällä korkeapainepesurilla jonka paine on välillä 25 - 250 bar (360 - 3600 PSI).

Tämä laite on suunniteltu siten, että sen kanssa käytetään valmistajan toimittamia tai suosittelemia pesuaineita. Muiden pesuaineiden tai kemikaalien käyttäminen voi vaikuttaa laitteen turvallisuuteen.

Tätä laitetta saa käyttää vain siihen tarkoitukseen, johon se on erityisesti suunniteltu.

Kaikki muu käyttö on vääriä ja siten kohtuutonta.

**Esimerkkejä kohtuuttomasta käytöstä:**

- Sellaisten pintojen peseminen, jotka eivät sovellu pestäväksi korkeapainesuihkulla.
- Ihmisten, eläinten, sähkölaitteiden tai itse pesurin peseminen.
- Sopimattomien pesuaineiden tai kemikaalien käyttäminen.
- Kärkiosan liipasimen (vivun) lukitseminen syöttö-asentoon.

Valmistaja ei ole vastuussa sellaisista vahingoista, jotka johtuvat asiattomasta, väärästä tai kohtuuttomasta käytöstä. Turvallisuusmääräyksien osalta pesurit on valmistettu euroopalaisten standardien.

**EDELTÄVÄT TOIMENPITEET****PURKAMINEN PAKKAUKSESTA**

Kun olet purkanut laitteen pakkauksesta, varmista että pesuri on vahingoittumaton. Jos et ole varma siitä, älä käytä laitetta. Ota yhteys jälleenmyyjään.

Älä jätä pakkausmateriaalia (pusseja, laatikoita, nauloja yms.) lasten ulottuville, sillä ne saattavat aiheuttaa vaaratilanteita. Ne tulee hävittää ja säilyttää laitteen asennusmaan säännöksen mukaisesti.

**LAITTEEN ERILLISTEN OSIEN ASENTAMINEN**

Valmistaja asentaa kaikki laitteen tärkeimmät osat ja turvallisuusvarusteet.

Pakkausta ja kuljetusta varten jotkin pesurin vähemmän tärkeät osat toimitetaan erillisinä.

Käyttäjän pitää asentaa nämä osat kunkin asennussarjan mukana toimitettujen ohjeiden mukaisesti.

**TIETOLAATTA:**

Laitteen tärkeimmät ominaisuudet ilmoittava tietolaatta sijaitsee vaunussa ja se on aina näkyvässä.

**△ Huomio**

**Kun ostat pesurisi, varmista että siinä on tunnistelaatta. Jos laattaa ei ole, ilmoita valmistajalle ja/tai jälleenmyyjälle välittömästi. Laitteita, joissa ei ole laattaa, ei saa käyttää eikä valmistaja ota niistä mitään vastuuta. Ilman laattaa olevat tuotteet ovat nimettömiä ja mahdollisesti vaarallisia.**

**PESUAINESÄILIÖN TÄYTTÄMINEN****△ Huomio**

Valitse suositelluista tuotteista se, joka soveltuu pesutehtävään (fig. 1) ja laimenna sitä vedellä pakkauksessa olevien ohjeiden mukaisesti. Täytä pesuainesäiliö laimennetulla tuotteella (fig. 2).

Pyydä jälleenmyyjältäsi esite niistä pesuaineista, joita voidaan käyttää riippuen pesutehtävästä ja käsiteltävästä pinnasta.

Kun olet käyttänyt pesuainetta, pesuaineen syöttö pitää huuhdella puhtaalla vedellä.

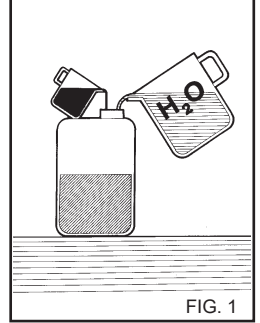

FIG. 1

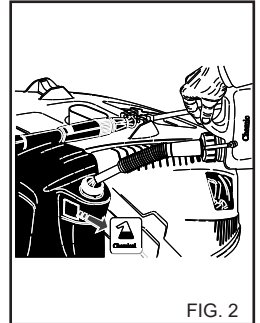

FIG. 2

**Kalkinpoistoaineen säiliön täyttö.**

Täytä säiliö kalkinpoistoliuoksella. Käytä ainoastaan valmistajan ja/tai jälleenmyyjän suosittelemia tuotteita. Noudata tarkasti pakkauksen ohjeita. (Älä heitä kalkinpoistotuotetta luontoon).

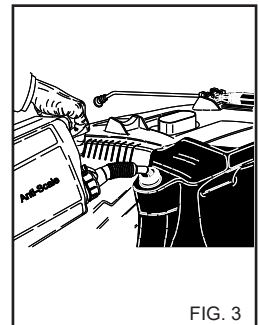

FIG. 3

## KULJETUS

Irrota laite sähkö- ja vesiverkosta ennen siirron aloittamista. Vapauta laitteen sivulle sijoitettu seisontajarru ja työnnä laitetta tarkoitukseen olevaa kahvaa käyttämällä.

## NOSTO HAARUKKATRUUKILLA

Nosta laite sijoittamalla trukin haarukat tarkoitusta varten oleviin kohtiin. (fig. 4)

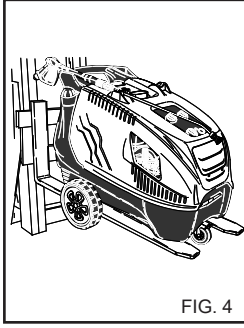

FIG. 4

Liitä korkeapaineletku pesuriin (fig. 5C) ja karkiosaan (fig. 6).

**⚠ Vaara**  
Pesuria pitää käyttää puhtaalla vedellä. Likainen tai hiekkainen vesi, syövyttävät kemikaalit ja liuottimet voivat aiheuttaa pesurille vakavia vahinkoja.

**⚠ Vaara**  
Älä koskaan ime pesuriin liuotinaineita tai laimentamattomia happoja! Esim. bensiini, maalien liuotinaineet tai dieselöljy. Suihkuputkesta tuleva höyry voi syttyä tai räjähtää erittäin helposti ja on myrkyllistä.

Valmistaja ei vastaa mistään sellaisista vahingoista, jotka johtuvat yllä olevien säännösten laiminlyönnistä.

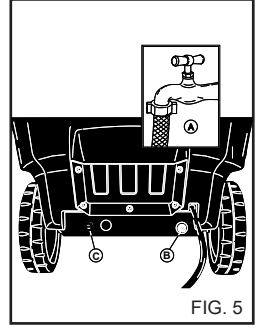

FIG. 5

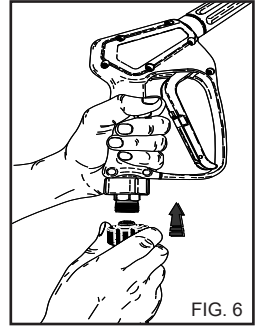

FIG. 6

## HALLINTALAITTEET

### ⚠ Huomio

Ennen kuin kytket laitteen vedensyöttöön ja sähköverkkoon, sinun pitää tietää miten pesurin hallintalaitteet toimivat. Kuivissa ja ohjekirjassa annettuja ohjearvoja pitää noudattaa tunnollisesti.

## TURVALAITTEET

Turvallaitteiden tarkoitus on suojata käyttäjää ja laitetta. Älä muuta niiden ominaisuuksia ja käytä niitä vain niiden alkuperäiseen käyttötarkoitukseen.

**Turvatermostaatti** Se suojaa hydraulijärjestelmää korkeapaineelta tukkeutumisen tai ylikuumentumisen tapauksessa. Se voidaan palauttaa manuaalisesti tai automaattisesti.

**Ruiskun kahvalle sijoitettu turvalaite:** Estää kahvan vivun tahattoman käytön.

**Lämpösuoja:** Lämpösuoja pysäyttää laitteen sähkömoottorin mahdollisen ylikuumentumisen yhteydessä.

## VESILIITÄNTÄ

Liitä syöttöletku vedensyöttöön (fig. 5A) ja pesurin letkuliittimeen (fig. 5B).

Tarkista, että syötettävän veden paine ja määrä ovat riittävät laitteen asianmukaisen toiminnan kannalta: 200 + 400 kPa (29+ 58 PSI).

Syöttöveden maksimilämpötila 50 °C (122 °F).

## SÄHKÖKYTKENTÄ

Pesurin kytkemisen sähköverkkoon saa tehdä vain pätevä asentaja, joka voi varmistaa että kaikkia voimassa olevien säännösten ja normien mukaisesti.

Varmista, että sähköverkon jännite on sama jota pesuri käyttää; se ilmoitetaan tunnistelataassa.

### ⚠ Vaara

- Suojaa sähkökaapeli siten, ettei se pääse liistymään.

- Älä käytä laitetta jos virtajohto on vioittunut.

- Minkä tahansa sähkölaitteen käyttö edellyttää joidenkin perussääntöjen noudattamista:

- Älä kosketa laitetta märillä tai kosteilla käsillä tai jaloilla.
- Älä käytä laitetta kun olet avoaloin tai kun vaatetuksesi ei ole asianmukainen.
- Älä vedä sähköjohdosta tai laitteesta, kun haluat irrottaa laitteen sähköverkosta. (Vesipuhdistajille, joiden kapasiteetti on alle 3Kw ja jotka on varustettu pistokkeella.).

Sähköiskulta suojautumisen osalta korkeapainepesuri kuuluu **LUOKKAAN I**.

**Ylläolevan varoituksen noudattamatta jättäminen vapauttaa valmistajan kaikesta vastuusta, ja sitä pidetään tuotteen huolimattomana käyttönä.**

**PESURIN  
KÄYTTÄMINEN**

**OHJAUSPANEELI**

- A** - Päälle/pois kytkin
- B** - Lämpötilan säädin
- C** - Pesuaineen hallintatulppa (jos on).
- D** - Painemittari.
- E** - Sähkövirran merkkivalo.
- F** - Lämmitysjärjestelmän merkkivalo.
- G** - Kalkinpoistoaineen määrän merkkivalo.
- H** - Häiriöiden ilmoituksen - Huollon merkkivalo.
- I** - Pesuaineen tason merkkivalo.

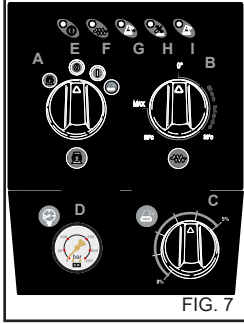

FIG. 7

**PESURIN KÄYNNISTÄMINEN**

- 1) Käännä vedensyötön hana päälle (fig. 5A).
- 2) Kytke vesipuhdistaja sähköverkkoon moninapaisella katkaisimella tai kytke se sähköverkkoon pistokkeella.
- 3) Käynnistä pesuri kääntämällä valintakytkin asentoon 1 (fig. 7A).

**⚠ Huomio**

Veden tulo aiheuttaa voimakkaan reaktion suuttimeen. Pidä laitetta voimakkaasti molemmilla käsillä, ettei se pääse heilumaan.

- 4) Paina pistoolin liipasinta ja ala pestä.

- 5) Jos haluat käyttää painepesuria lämpimällä vedellä, käännä lämpötilan säädintä (fig. 7B) ja aseta se haluamaasi arvoon pesutyypin ja käsiteltävän pinnan mukaan.

**⚠ Huomio**

“Total stop”-järjestelmän vesipuhdistajien moottoreiden toiminta käynnistetään tai pysäytetään suuttimen varressa olevan vivun avulla.

**⚠ Vaara**

Älä lukitse käynnistysvipua jatkuvalle ruiskutukselle.

**ILMOITUSTEN JA HÄIRIÖIDEN NÄYTTÄMINEN.**

**Merkkivalo E):** Verkkovirta läsnä merkkivalo palaa kiinteästi (kytkin "A" asennossa I) ja painepesurin merkkivalo vilkkuu "TSI"-tilassa.

**Merkkivalo F):** Lämmitysjärjestelmä aktiivinen.

**Merkkivalo G):** Kalkinpoistoaineen taso ja merkkivalo palaa, jos taso on riittämätön.

**Merkkivalo H):** Häiriöiden ja määräaikaishuollon ilmoitus on eräänntynyt.

- 2 vilkutusta, mikrovoutojen hälytys.
- 3 vilkutusta, vesi puuttuu hälytys.
- 4 vilkutusta, moottorin lämpösuojan väliintulon hälytys.
- 5 vilkutusta, Lämpötermostaatin väliintulon hälytys.

Aina palava merkkivalo, määräaikaishuollon määräaika eräänntynyt 200 h. Merkkivalo sammuu valtuutetun huolto liikkeen toimenpiteen jälkeen.

**Merkkivalo I):** Pesuaineen taso, merkkivalo palaa, jos taso on riittämätön.

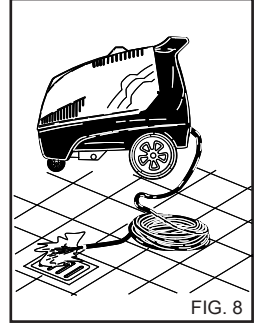

FIG. 8

**TÄRKEÄÄ.  
Jotta vedensyötöstä ei**

**pääsisi epäpuhtauksia tai ilmakeuhkia, suosittelemme että käynnistä pesurin ensimmäisellä kerralla ilman karkiosaa ja annan veden juosta muutaman sekunnin ajan. Epäpuhtaudet saattavat tukkia suuttimen ja aiheuttaa toimintahäiriön (fig. 8).**

**LISÄVARUSTEIDEN KÄYTTÖ.**

Painepesurin mukana toimitetaan 15° kulman viuhkasuutin suurien pintojen pesuun.

**⚠ Huomio**

Käytä suihkua riittävältä etäisyydeltä, jotta vältty korkean paineen aiheuttamilta vahingoilta.

**PYÖRIVÄ SUUTIN (valinnainen lisävaruste)**

Painepesuri voidaan varustaa myös pyörivällä suuttimella pinttynemmän lian poistamiseen.

**⚠ Vaara:**

Käytä suihkua riittävältä etäisyydeltä, jotta vältty korkean paineen aiheuttamilta vahingoilta. Älä suuntaa suihkua henkilöitä, eläimiä tai pistorasioita kohden.

**PESURIN PYSÄYTTÄMINEN**

- 1) Sammuta lämmitysjärjestelmä kääntämällä lämmönsäädin asentoon "0" (fig. 7B).
- 2) Anna pesurin suihkuttaa pelkästään kylmää vettä ainakin 30 sekuntia, jotta boileri jäähtyy.
- 3) Pysäytä pesuri kääntämällä valintakytkin asentoon "0" (fig. 7A).
- 4) Päästä paine pois korkeapaineletkusta painamalla pistoolin liipasinta .
- 5) Irrota laite sähköverkosta moninapista katkaisijaa käyttämällä tai vedä pistoke pistorasiasta.
- 6) Käännä vedensyöttöhana (fig. 5A) pois päältä.

**⚠ Huomio**

- Sammuta vesipuhdistaja moninapaisesta katkaisijasta käyttämällä tai irrota pistoke pistorasiasta silloin, kun pistotut laitteen luota vaikkakin vain hetkeksi.

- “Total stop”- laitteet ovat sammuneina silloin, kun monina-

painen katkaisin on käännetty "O" - asentoon ja pistoke on irti seinästä.

- Lukitse laitteen varressa oleva turvalaite silloin, kun laitetta ei käytetä. (fig. 9).

- Vesipuhdistajan käyttö ilman vettä aiheuttaa vakavia vaurioita pumpun tiivisteille.

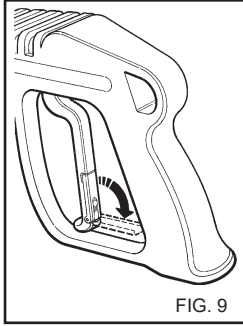

**KAKSINKERTAISEN KÄRKIOSANTAISÄÄDETTÄVÄN PÄÄN (Fig. 10).**

Kaksinkertaisella kärkiosalla tai säädettävällä päällä voi valita matala- tai korkeapainesuihkun. Paineita valittaessa pistoolin pitää olla asennossa 1. Korkeapaine: asento 2.

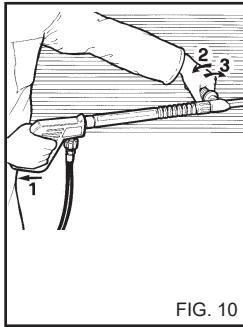

**PAINEN SÄÄTÄMINEN**

Tässä kappaleessa käsitellään vain niitä malleja, jotka on varustettu "paineensäädin" laitteella. Paineensäätimellä, fig. 11, käyttäjä voi säätää työpainetta. Kun nappi C on käännetty vastapäivään (B) (minimi), toimintapaine vähenee.

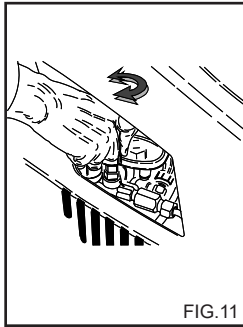

**NEUVOJA PESUAINEDIEN KÄYTÖSTÄ**

**△ Huomio**

Tämä pesuri on suunniteltu käytettäväksi valmistajan toimittamien tai suosittelemien pesuaineiden kanssa.

Muiden pesuaineiden tai kemikaalien käyttö voi vaikuttaa pesurin turvallisuuteen.

1) Laitteen luontoystävällisyys, suosittelemme pesuaineiden kohtuullista käyttöä, pakkaukseen painettujen ohjeiden mukaisesti.

2) Valitse suositeltavista tuotteista se, joka soveltuu pesu-tehtävään ja laimenna se vedellä pakkaukseen painettujen ohjeiden mukaisesti, tai siten kuin kuuma- tai kylmävesipesurin mallista riippuen parhaiten soveltuu.

3) Pyydä jälleenmyyjältä pesuaineiden esite.

**OIKEA PESUTAPA PESUAINEDIÄ KÄYTETTÄESSÄ**

1) Valmista lian ja pestävän pinnan kannalta parhaiten soveltuva pesuaineliuos.

2) Käynnistä painepesuri, aseta pääkytkin "Pesuaine"-asentoon (fig. 7A), avaa pesuainehana ja levitä tuote pestävälle pinnalle käsitellen ylhäältä alaspäin. Anna vaikuttaa muutama minuutti.

3) Huuhtelee koko pinta hyvin ylhäältä alas kuumalla tai kylmällä vedellä käyttäen korkeapainetta.

4) Pesuaineen käytön jälkeen huuhtelee korkeapaineinen vesipiiri: anna pumpun toimia 1 minuutin ajan annostelupumppu täysin suljettuna ja pääkytkin "I"-asennossa.

**HUOLTO**

**KÄYTTÄJÄ SAA SUORITTA VAIN TÄSSÄ OHJEKIRJASSA MAINITUT TOIMENPITEET. KAIKKI MUUT TOIMENPITEET OVAT KIELLETTYJÄ.**

**△ Vaara**

Boilerin, korkeapainepumpun, sähköosien ja muiden turvallisuusvarusteiden huollon saa suorittaa vain tekninen huolto-keskuksemme.

Valmistaja ei ole vastuussa vahingoista, jotka johtuvat varomatomasta käytöstä, laitteeseen tehdyistä muutoksista, vääristä korjaustoimenpiteistä tai korjauksista, jotka on tehnyt joku muu kuin valmistajan valtuuttama henkilö.

Käyttäjän tulee säilyttää kaikki korjauksiin ja huoltoihin liittyvät asiakirjat ja lakien edellyttämät asennustodistukset (osalta ks. standardien IEC 60364-1) sekä tämä ohjekirja.

Tarkastuta laitteen turvallisuusvarusteet ja säätöarvot jollakin teknisellä keskuksellamme säännöllisesti, ainakin kerran vuodessa.

**△ Vaara**

Irrota laite sähköverkosta moninapista katkaisijaa käyttämällä tai vedä pistoke pistorasiasta sähkö- ja vedensyöttöverkosta sulje syöttöhana (katso sähkö- ja vesiverkoston kytkemistä käsittelevää kappaletta) ennen kuin suoritat mitään huolto-toimenpiteitä. Kun huollot on tehty loppuun, varmista että sulkupaneelit on oikein koottu ja kiinnitetty ruuveilla, ennen kuin kytket pesurin verkkoihin.

**Tämän ohjeen noudattamatta jättäminen voi aiheuttaa sähköiskun.**

**JÄÄTYMISEN ESTÄMINEN**

**Pesuria ei saa asettaa alttiiksi jäätymiselle.**

Jos pesuri jätetään tilaan, jossa se on altis jäätymiselle, kun työ on tehty tai kun laite varastoidaan, laitteeseen pitää laittaa jäätyminenestoainetta jotta vältetään laitteen hydrauliiikan vahingoittuminen.

**JÄÄTYMISENESTOAINEN KÄYTTÄMINEN (Fig. 12).**

- 1) - Sulje veden tulo (hana), irrota syöttöletku ja anna painepesurin toimia, kunnes se tyhjenee kokonaan.
- 2) - Sammuuta painepesuri kääntämällä käynnistyskytkin asentoon "0".
- 3)- Kaada jäätymisenestoaineliuos sopivaan astiaan. (Noin 25 litraa)
- 4) - Tyhjennä lämmitin painepesurin alaosassa olevasta tyhjennystulpasta.
- 5)- Kaada jäätymisenestoaine lämmittimeen asianmukaisesti aukosta.
- 6) - Käynnistä painepesuri asettamalla käynnistyskytkin asentoon "I".
- 7) - Anna painepesurin toimia, kunnes suihkuputkesta alkaa virrata ulos jäätymisenestoainetta.
- 8) - Sammuuta painepesuri ja irrota se sähköverkosta moninapaista katkaisinta käyttämällä tai irrota pistoke pistorasiasta.
- 9)- Tyhjennä pesuainesäiliö.

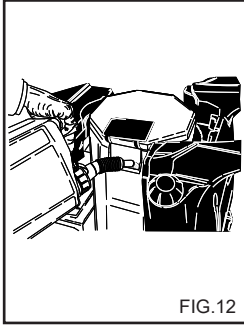

FIG.12

**⚠ Varoitus**

Ennen huollon suorittamista painepesurille, tyhjennä lämmittimessä oleva jäätymisenestoaine tyhjennystulpasta.

**⚠ Huomio**

Jäänestoaine voi vahingoittaa luontoa. Seuraa tuotteen mukana olevia käyttöohjeita erittäin tarkasti. (Älä heitä jäänestoainetta luontoon).

**PUMPPUÖLJYN PINNAN TARKISTUS JA ÖLJYNVAIHTO**

Tarkista korkeapainepumpun öljyn pinta ajoittain mittalasista (fig.13A) tai mittatikusta (fig. 13B). Jos öljy näyttää maitomaiselta, soita välittömästi tekniseen huoltokeskukseen. Vaihda öljy ensimmäisten 50 käyttötunnin jälkeen ja sen jälkeen aina 500 käyttötunnin jälkeen tai kerran vuodessa. Toimi seuraavasti:

- 1) Irrota pumpun alla oleva tyhjennyskorkki (fig. 13C).
- 2) Irrota korkki mittatikulla (fig. 13).

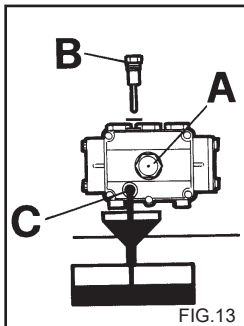

FIG.13

3) Valuta kaikki öljy ulos säiliöön ja toimita se valtuutettuun öljykeräys- ja poistokeskukseen.

4) Laita tyhjennysruuvi paikalleen ja kaada tuoretta öljyä yläosassa oleva täyttöaukon kautta (fig. 14A) kunnes se saavuttaa mittalasissa olevan pinnan (fig. 14B). Pyydä huoltopalvelua suorittamaan sellaisen vesipuhdistajien öljynvaihto, joissa ei ole öljyn vuodatuskorkkia.

**Käytä vain SAE 15W 40 öljyä.**

**LÄMMITTIMEN HUOLTO.**

Tyhjennä lämmitin painepesurin alaosassa olevasta tyhjennystulpasta. (fig. 15)

Lämmittimen huolto on suoritettava noin joka 200 työtunnin välein.

Lämmittimen kalkkikiven poisto on annettava tehtäväksi valtuutetulle huoltoliikkeelle. Painepesuri on jätettävä huoltoliikkeeseen kyseistä toimenpidettä varten.

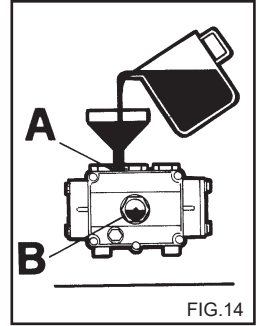

FIG.14

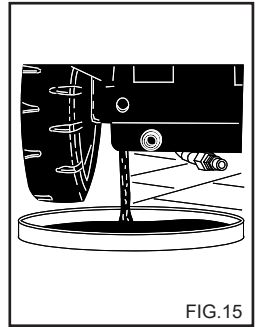
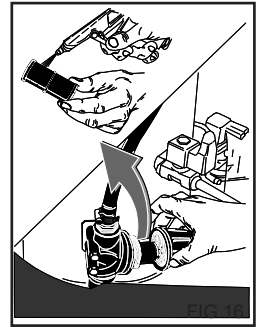

FIG.15

**VEDENSUODATTIMEN PUHDISTAMINEN**

Puhdista vedensyötön suodatin säännöllisesti ja poista siitä epäpuhtaudet (fig. 16).



**SUUTTIMEN VAIHTAMINEN**

Kärkiosaan asennettu korkeapainesuutin pitää vaihtaa aika ajoin, koska kyseinen osa kuluu normaalissa käytössä. Kulumisen huomaa yleensä siitä, että pesurin työpaine alenee. Kun haluat vaihtaa osan, ota yhteys toimittajaan ja/tai jälleenmyyjään ja kysy neuvoa.



**TAULUKKO KÄYTTÄJÄN SUORITTAMISTA RUTIINIHUOLLOISTA****Toimenpiteiden kuvaus:**

Tarkista virtajohto - putket - korkeapaineliittimet	Jokainen käyttökerta
Ensimmäinen korkeapainepumpun öljynvaihto	50 tunnin jälkeen
Seuraavat korkeapainepumpun öljynvaihdot	Jokaisen 500 tunnin jälkeen
Puhdista vedensuodatin	Jokaisen 50 tunnin jälkeen

**TAULUKKO TEKNISEN HUOLTOKESKUKSEN SUORITAMISTA YLIMÄÄRÄINEN HUOLTO****Toimenpiteiden kuvaus:**

Puhdista Boileri	Jokaisen 200 tunnin jälkeen
Vaihda korkeapainepumpun tiivisteet	Jokaisen 500 tunnin jälkeen
Vaihda kärkiosan suutin	Jokaisen 200 tunnin jälkeen
Kalibroi ja tarkista turvallisuusvarusteet	Kerran vuodessa

**TÄRKEÄÄ:**

Nämä aikavälit koskevat tavallisia työskentelyolosuhteita. Kun työskentelyolosuhteet ovat raskaat, lyhennä aikaväliä. Kun teet huoltoja ja/tai korjauksia, käytä vain alkuperäisiä varaosia, sillä ne ovat laadukkaimpia ja luotettavimpia. Valmistaja ei vastaa vahingoista, jotka johtuvat muiden kuin alkuperäisten varaosien käytöstä. Vastuu siirtyy vaihtotoimenpiteen suorittajalle.

**KUN LAITETTA EI KÄYTETÄ PITKÄÄN AIKAAN**

Jos laitetta ei käytetä pitkään aikaan, irrota kaikki syöttölähteet, tyhjennä kaikkien käyttönesteiden säiliö(t) ja suojaa kaikki osat, jotka voivat vahingoittua pölyn kerääntymisestä. Rasvaa ne osat, jotka voivat vahingoittua kuivumisesta, kuten syöttöletkut. Kun alat jälleen käyttää laitetta, varmista että vedensyöttöletkuissa ei ole halkeamia tai viiltoja. Öljyt ja kemialliset tuotteet tulee hävittää voimassa olevien lakien mukaisesti.

**LAITTEEN ROMUTTAMINEN**

Varmista tämän lisäksi, etteivät käytöstä poistetun painepesurin mitkään osat pääse aiheuttamaan vaaratilanteita erityisesti lapsille, jotka saattaisivat käyttää romutettavaa painepesuria leikkikalunaan. Tämä tuote on sähkö- ja elektroniikkateollisuuden erityisjäte (WEEE) ja kuuluu uusien ympäristön suojelua käsittelevien direktiivien piiriin. Tämän vuoksi se on hävitettävä voimassa olevien lakien ja säännösten mukaisesti erillään tavallisista kotitalousjätteistä. **Älä käytä romuksi tarkoitettuja osia varaosina.**

# Suomi

## VIANETSINTÄ

**Ennen kuin suoritat mitään toimenpiteitä, irrota pesuri sänköverkoska moninapista katkaisijaa käyttämällä tai vedä pistoke pistorasiasta**

VIKA	SYY	KORJAUS
Pesuri ei käynnisty virtaa kytkettäessä.	Sähköverkkoon kytkentä puuttuu. (Merkkivalo "E" on sammuneena). Lämpösuoja on lauennut. (Merkkivalo "H" vilkkuu).	Tarkista verkon jännite. (katso teknisiä ominaisuuksia). Aseta uudelleen (jos se laukeaa uudelleen, ota yhteys huoltokeskukseen).
Ei toimiteta suihkua tai on havaittu vuoto veden korkeapainepiirissä; painepesuri pysähtyy 3 minuutin kuluttua ja merkkivalo "H" vilkkuu.	Veden syöttösuodatin on tukossa. Vesijohtoon liitäntä viallinen. Vesihana suljettu. Vuotoja korkeapainepiirissä.	Puhdista se. Tarkista. Avaa se. Ota yhteys huoltokeskukseen.
Pumppu kiertää, mutta ei saavuta nimellispainetta.	Veden syöttösuodatin on tukossa. Vesijohtoon liitäntä viallinen. Paineensäätöventtiili on minimissä. Pistoolin suutin kulunut. Likaiset tai kuluneet venttiilit. Pesuainehana auki. Pistoolin paineensäätölaite auki (jos asennettu).	Puhdista se. Tarkista. Säädä sitä. Ota yhteys huoltokeskukseen. Ota yhteys huoltokeskukseen. Sulje se. Sulje se.
Paine laskee ja nousee silloin, kun suihkuputki on auki. Noin 10 sykäyksen jälkeen painepesuri pysähtyy ja merkkivalo "H" vilkkuu.	Suutin tukossa tai vääntynyt. Riittämätön vedensyöttö. Pesuainehana auki.	Puhdista se tai ota yhteys huoltokeskukseen. Tarkista. Sulje se.
Ohitusvaiheessa tai Total stop -vaiheessa painepesuri pysähtyy ja merkkivalo "H" vilkkuu.	Korkeapainepiirissä on veden mikro- vuotoja.	Ota yhteys huoltokeskukseen.
Total stop -vaiheen jälkeen painepesuri ei käynnisty ja merkkivalo "E" vilkkuu.	Painepesuri on ollut käyttämättömänä vähintään 20 minuuttia ja se on täydellisessä lukitustilassa. (TSI)	Käynnistä se uudelleen kääntämällä pääkatkaisin "A" asentoon "0" ja sitten asentoon "1".
Kun lämpötilan säädin käännetään haluttuun asentoon, kattila ei käynnisty.	Lämmitysjärjestelmän toimintahäiriö.	Ota yhteys huoltokeskukseen.
Vesi ei riittävän kuumaa.	Lämpötilan säätimen asento. (Merkkivalo "F" ei pala).  Kattilan kierukka tukkeutunut kalkkerääntymistä.	Tarkista.  Ota yhteys huoltokeskukseen.
Merkkivalo "G" syttyy.	Kalkinpoistoneste loppunut.	Täytä kalkinpoistoainesäiliö.
Pesuaineen imu ei riittävää.	Hana kiinni. Pesuaine loppunut. (Merkkivalo "I" vilkkuu).  Kierukka tai putki tukossa.	Avaa se. Täytä pesuainesäiliö.  Ota yhteys huoltokeskukseen.

## Suomi

VIKA	SYY	KORJAUS
Vesivuodot päästä.	Kuluneet tiivisteet.	Ota yhteys huoltokeskukseen.
Vettä öljyn seassa.	Ympäristön kosteusarvo on liian korkea.	Vaihda öljy.

**HUOM.** Nollaa merkkivalot kääntämällä pääkatkaisin "A" asentoon "0" ja sitten asentoon "I".

### **TÄRKEÄÄ:**

Kun suoritat huoltoja ja/tai korjauksia, käytä ainoastaan alkuperäisiä varaosia, sillä ne ovat kaikkein laadukkaimpia ja luotettavimpia. Muiden kuin alkuperäiste varaosien käyttäminen vapauttaa valmistajan kaikesta vastuusta.

## Συγχαρητήρια Θα θέλαμε να σας ευχαριστήσουμε

για την αγορά αυτού του μηχανήματος. Αποδειξάτε ότι δεν κάνετε συμβιβασμούς: Θέλετε το καλύτερο. Ετοιμάσαμε το παρον εγχειρίδιο για να σας επιτρεψουμε να εκτιμήσετε πλήρως την ποιότητα και την υψηλή αποδοση που προσφέρει αυτο το μηχανήμα καθαρισμού με ζεστο νερο. Συνιστάται να το διαβάσετε πριν αποα τη χρηση. Το σήμα CE του μηχανήματος σας, αποδεικνύει οτι η κατασκευή τηρει τους Ευρωπαϊκούς Κανονισμούς Ασφαλειας.

Επισης σας προτεινουμε μια πλήρη γκάμα μηχανημάτων καθαρισμού οπως:  
ΗΛΕΚΤΡΙΚΕΣ ΣΚΟΥΠΕΣ, ΣΥΣΚΕΥΕΣ ΠΟΥ ΚΑΘΑΡΙΖΟΥΝ ΚΑΙ ΣΤΕΓΝΩΝΟΥΝ ΔΑΠΕΔΑ καθώς και μια πλήρη γκάμα ΑΞΕ-  
ΣΟΥΑΡ, ΧΗΜΙΚΩΝ ΑΠΟΡΡΥΠΑΝΤΙΚΩΝ για τον καθαρισμο οποιασδήποτε επιφάνειας.  
Ζητήστε απο το καταστημα πωλησης τον πλήρη κατάλογο των προϊόντων μας.

### ΜΕΤΑΦΡΑΣΗ ΤΟΥ ΠΡΩΤΟΤΥΠΟΥ ΤΩΝ ΟΔΗΓΙΩΝ ΧΡΗΣΗΣ

Το κειμενο εχει ελεγχθει προσεκτικά, παρολα αυτά τυχον τυπογραφικά λάθη πρεπει να ανακοινωθούν στον κατασκευαστή. Επισης επιφυλάσσεται του δικαϊώματος να βελτιώσει το προιον και να επιφερε τροποποιήσεις στην παρούσα εκδοση χωρίς προειδοποίηση. Επισης απαγορεύεται οποιαδήποτε αναπαραγωγή, ακομα και μερικη, του παροντος χωριας την εξουσιοδοτηση του κατασκευαστή.

### ΠΡΟΕΤΟΙΜΑΣΙΑ ΤΟΥ ΜΗΧΑΝΗΜΑΤΟΣ ΚΑΘΑΡΙΣΜΟΥ

Τοποθετηση του ακροφυσιου.

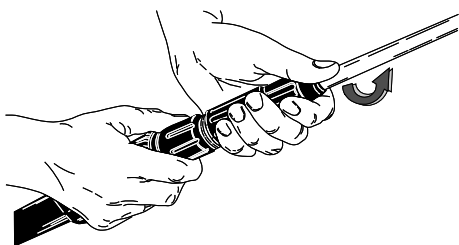

Τοποθετηση του ακροφυσιου.

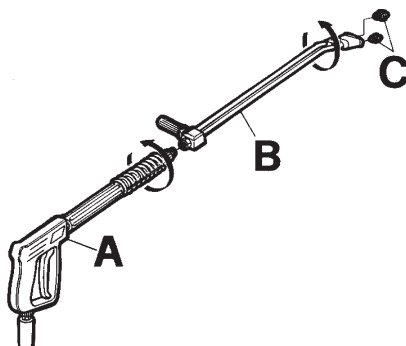

Συνδεση στην υδραυλικη εγκατασταση.

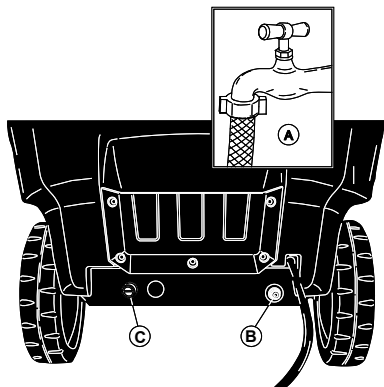

Συνδεση στην ηλεκτρικη εγκατασταση.

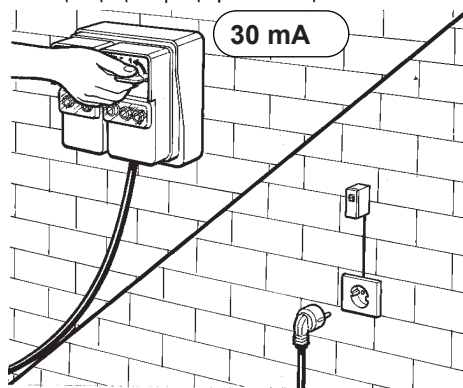

Συνεχιστε να διαβαζετε τις παρουςες οδηγιες χωρις να συνδεσετε το μηχανήμα καθαρισμου στην ηλεκτρικη και υδραυλικη εγκατα-  
σταση.

ΠΕΡΙΓΡΑΦΗ ΤΩΝ ΣΥΜΒΟΛΩΝ ΤΟΥ ΜΗΧΑΝΗΜΑΤΟΣ ΚΑΘΑΡΙΣΜΟΥ

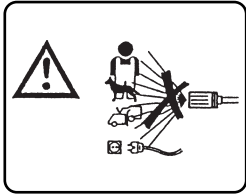

ΜΗΝ ΚΑΤΕΥΘΥΝΕΤΕ ΤΟΝ ΑΤΜΟ ΠΡΟΣ ΑΤΟΜΑ, ΖΩΑ, ΠΡΙΖΕΣ ΡΕΥΜΑΤΟΣ, ΠΡΟΣ ΤΟ ΙΔΙΟ ΤΟ ΜΗΧΑΝΗΜΑ.

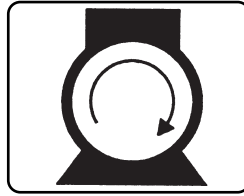

ΑΝΑΜΜΑ ΚΙΝΗΤΗΡΑ ΑΝΤΙΛΙΑΣ

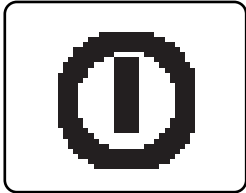

ΕΝΔΕΙΞΗ ΤΡΟΦΟΔΟΣΙΑΣ.



ΕΝΕΡΓΟΠΟΙΗΣΗ ΣΥΣΤΗΜΑΤΟΣ ΘΕΡΜΑΝΣΗΣ.

ΡΥΘΜΙΣΗ ΘΕΡΜΟΚΡΑΣΙΑΣ ΝΕΡΟΥ.

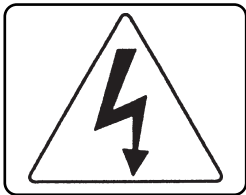

ΠΡΟΣΟΧΗ ΚΙΝΔΥΝΟΣ ΗΛΕΚΤΡΟΠΛΗΞΙΑΣ



ΛΗΞΗ ΠΕΡΙΟΔΟΥ ΓΙΑ ΠΡΟΓΡΑΜΜΑΤΙΣΜΕΝΗ ΣΥΝΤΗΡΗΣΗ.

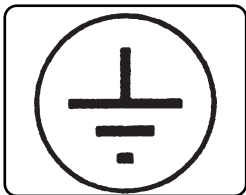

ΓΕΙΩΣΗ



ΧΗΜΙΚΟ ΠΡΟΙΟΝ (ΑΠΟΡΡΥΠΑΝΤΙΚΟ)

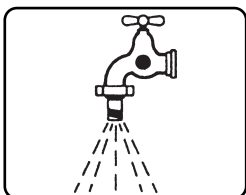

ΕΙΣΟΔΟΣ ΝΕΡΟΥ



ΑΠΟΣΚΛΗΡΥΝΤΙΚΟ

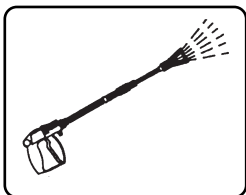

ΕΞΟΔΟΣ ΝΕΡΟΥ

**ΚΑΤΑΤΑΞΗ ΤΩΝ ΚΙΝΔΥΝΩΝ:****⚠ Κίνδυνος**

Για έναν επικείμενο κίνδυνο που μπορεί να προκαλέσει σοβαρό τραυματισμό ή θάνατο

**⚠ Προσοχή**

Για μια κατάσταση πιθανού κινδύνου που μπορεί να προκαλέσει σοβαρό τραυματισμό

**Σημαντικό**

Για μια κατάσταση πιθανού κινδύνου που μπορεί να προκαλέσει ελαφρύ τραυματισμό σε άτομα ή βλάβες

**ΑΓΩΓΗ****⚠ Προσοχή**

Πρέπει να διαβάσετε το παρόν εγχειρίδιο πριν αρχίσετε την εγκατάσταση, λειτουργία και χρήση του μηχανήματος καθαρισμού. Το παρόν εγχειρίδιο αποτελεί αναπόσπαστο μέρος του προϊόντος.

Διαβάστε προσεκτικά τις προειδοποιήσεις και οδηγίες του παρόντος εγχειριδιου επειδη παρεχουν σημαντικες πληροφοριες σχετικα με την ΑΣΦΑΛΕΙΑ ΧΡΗΣΗΣ και ΣΥΝΤΗΡΗΣΗΣ και συγκεκριμενα τους γενικους κανονισμους ασφαλειας που περιεχονται στο κιτρινο μερος.

**ΦΥΛΑΣΤΕ ΜΕ ΠΡΟΣΟΧΗ ΤΟ ΠΑΡΟΝ ΕΓΧΕΙΡΙΔΙΟ ΓΙΑ ΚΑΘΕ ΠΕΡΑΙΤΕΡΩ ΧΡΗΣΗ.**

**⚠ Προσοχή**

Το περιεχόμενο του παρόντος εγχειριδιου πρπει να γνωστοποιηθει στο χρηστη του μηχανηματος καθαρισμου και στα ατομα που εκτελουν την τακτικη συντηρηση.

**ΚΑΤΗΓΟΡΙΑ**

Η συσκευή καθαρισμού υψηλής πίεσης από πλευράς προστασίας κατά της ηλεκτροπληξίας είναι μια συσκευή Κατηγορίας I.

Η συσκευή καθαρισμού υψηλής πίεσης ρυθμίζεται στο εργοστάσιο και όλες οι διατάξεις ασφαλείας που περιέχει είναι σφραγισμένες. Απαγορεύεται η αλλαγή των τιμών ρύθμισης.

Για τη θέρμανση του νερού, η υδροπλυστική ζεστού νερού χρησιμοποιεί σύστημα ηλεκτρικών αντιστάσεων.

Η συσκευή καθαρισμού υψηλής πίεσης πρέπει πάντα να χρησιμοποιείται πάνω σε ένα σταθερό και επίπεδο έδαφος, επίσης δεν πρέπει να μετατοπίζεται κατά τη λειτουργία της ή όταν είναι συνδεδεμένη στο ηλεκτρικό δίκτυο.

Το μηχανήμα καθαρισμού θεωρείται σαν συσκευή μοιμηής εγκατάστασης.

Η μη τήρηση αυτού του κανονισμού μπορεί να είναι επικίνδυνη.

Η συσκευή καθαρισμού υψηλής πίεσης δεν πρέπει να χρησιμοποιείται σε διαβρωτικό ή εκρηκτικό περιβάλλον (ατμοί ή αερία).

**ΓΕΝΙΚΕΣ ΠΡΟΕΙΔΟΠΟΙΗΣΕΙΣ ΓΙΑ ΤΗΝ ΕΓΚΑΤΑΣΤΑΣΗ ΚΑΙ ΧΡΗΣΗ****⚠ Προσοχή**

- Η ηλεκτρική σύνδεση πρέπει να γίνει από εξειδικευμένους τεχνικούς που είναι σε θέση να τηρήσουν τους ισχύοντες κανονισμούς (τηρείτε όσα προβλέπονται από το Πρότυπο IEC 60364-1) και σύμφωνα με τις οδηγίες του κατασκευαστή.

Μια λανθασμένη σύνδεση μπορεί να προξενήσει ζημιές σε άτομα, ζώα ή αντικείμενα, για τις οποίες ο κατασκευαστής δεν μπορεί να θεωρηθεί υπεύθυνος.

Οι συσκευές καθαρισμού υψηλής πίεσης με ισχύ κάτω από 3KW είναι εφοδιασμένες με ρευματολήπτη (φίς) για τη σύνδεση στο ηλεκτρικό δίκτυο.

Σε αυτήν την περίπτωση βεβαιωθείτε ότι η ηλεκτρική παροχή της εγκατάστασης και της πρίζας του ρεύματος είναι κατάλληλες για τη μέγιστη ισχύ της συσκευής που αναγράφεται πάνω στην πινακίδα (KW).

Σε περίπτωση αμφιβολιών απευθυνθείτε σε εξειδικευμένο προσωπικό.

Σε περίπτωση που η πρίζα δεν ταιριάζει με το ρευματολήπτη της συσκευής, να αντικαταστήσετε την πρίζα με άλλη κατάλληλου τύπου.

- Πριν συνδέσετε τη συσκευή βεβαιωθείτε ότι τα στοιχεία της πινακίδας αντιστοιχούν με εκείνα του ηλεκτρικού δικτύου.

- Μην χρησιμοποιείτε προεκτάσεις για την τροφοδοσία της υδροπλυστικής.

Σε περίπτωση χρήσης προεκτάσεων, το φίς και η πρίζα πρέπει να στεγανά. Ακατάλληλες προεκτάσεις μπορεί να είναι επικίνδυνες.

- Η ηλεκτρική ασφαλεία αυτής της συσκευής είναι εξασφαλισμένη μόνο όταν αυτή είναι σωστά γειωμένη, όπως προβλέπουν οι ισχύοντες κανονισμοί ηλεκτρικής ασφαλείας (τηρείτε όσα προβλέπονται από το

Πρότυπο IEC 60364-1).

Είναι απαραίτητο να ελεγχετε αυτή τη βασική απαίτηση ασφαλείας, και σε περίπτωση αμφιβολιών ζητήστε να γίνει ένας προσεκτικός έλεγχος της εγκατάστασης από εξειδικευμένο προσωπικό.

Ο κατασκευαστής δεν μπορεί να θεωρηθεί υπεύθυνος για τυχόν ζημιές που θα προξενηθούν από την ελλειπή γείωση της εγκατάστασης.

- Η συσκευή καθαρισμού υψηλής πίεσης πρέπει να είναι συνδεδεμένη στο ηλεκτρικό δίκτυο μέσω ενός πολυπολικού διακόπτη με ανοίγμα επαφών τουλάχιστον 3 χιλ. και ηλεκτρικά χαρακτηριστικά καταλλήλα για τη συσκευή (τα παραπάνω δεν είναι απαραίτητα για τις συσκευές καθαρισμού υψηλής πίεσης που είναι εφοδιασμένες με ρευματολήπτη και έχουν ισχύ κάτω των 3KW).

Συνιστάται το ηλεκτρικό δίκτυο τροφοδοσίας να περιλαμβάνει ένα διαφορικό διακόπτη που να διακόπτει την τροφοδοσία σε περίπτωση που το ρεύμα προς τη γείωση υπερβεί τα 30mA για 30 ms, ή ένα σύστημα που να ελέγχει το κύκλωμα γείωσης.

- Η συσκευή είναι αποσυνδεδεμένη από το ηλεκτρικό δίκτυο μόνο με την αφαίρεση του ρευματολήπτη ή σβήνοντας τον πολυπολικό διακόπτη της εγκατάστασης.

- Τα μηχανήματα καθαρισμού με "Total stop" είναι σβηστά με τον πολυπολικό διακόπτη στη θέση "0" ή με το φινι αποσυνδεδεμένο από την πρίζα του ρεύματος.

- Η υδροπλυστική πρέπει να λειτουργεί υπό την επιτήρηση του χειριστή.

- Η υδροπλυστική δεν πρέπει να χρησιμοποιείται από παιδιά, ανήλικες, άτομα με μειωμένες ψυχο-σωματικές ικανότητες, σε κατάσταση μέθης, χωρίς

εμπειρία και γνώση.

Ο χειριστής πρέπει να ενημερωθεί για τις οδηγίες χρήσης της συσκευής από ένα άτομο υπεύθυνο για την ασφάλειά του.

Τα παιδιά πρέπει να επιβλέπονται ώστε να εξασφαλιστεί ότι δεν παίζουν με την υδροπλυστική.

- Χρησιμοποιείτε μόνο γνήσια ανταλλακτικά που εξασφαλίζουν την ασφαλή λειτουργία της συσκευής.

- Ο ελαστικός σωλήνας σύνδεσης μεταξύ του ακροφύσιου και της συσκευής καθαρισμού υψηλής πίεσης δεν πρέπει να υποστεί ζημία. Σε περίπτωση ζημίας πρέπει να τον αντικαταστήσετε αμέσως.

- Σωλήνες, σύνδεσμοι και ρακωρ για την υψηλή πίεση είναι σημαντικά για την ασφαλεία της συσκευής. Χρησιμοποιείτε μόνο γνήσια ανταλλακτικά εγγυημένα από τον κατασκευαστή.

- Μην χρησιμοποιείτε τη συσκευή καθαρισμού υψηλής πίεσης όταν εντός της ακτίνας λειτουργίας της υπάρχουν άτομα ή και ζώα.

- Η εκβολή νερού σε υψηλή πίεση μπορεί να γίνει επικίνδυνη αν δεν χρησιμοποιηθεί σωστά. Η εκβολή δεν πρέπει να κατευθύνεται προς άτομα ή και ζώα, ηλεκτρικές συσκευές, προς την ίδια τη συσκευή.

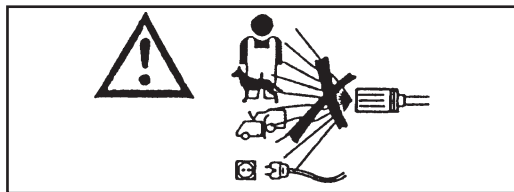

- Η εκβολή νερού σε υψηλή πίεση δημιουργεί μια δύναμη αντίδρασης πάνω στο ακροφύσιο. Κρατάτε πολύ γερά τις λαβές του ακροφύσιου.

- Η χρήση της συσκευής καθαρισμού υψηλής

πιεσης πρέπει να εκτιμηθει αναλογα με το ειδος του πλυσιματος που πρεπει να γινει. Προστατευετε απο την εκτοξευση στερεών σωματων ή διαβρωτικών ουσιών χρησιμοποιώντας τα καταλληλα προστατευτικα ενδυαματα.

- Η χρήση της συσκευής καθαρισμού υψηλής πιεσης πρεπει να εκτιμηθει αναλογα με την περιοχή στην οποια εκτελεται το πλύσιμο (π.χ. βιομηχανιες τροφιμων, φαρμακο-βιομηχανιες, κλπ).

Πρεπει να τηρούνται οι σχετικοι κανονισμοι και συνθήκες ασφαλειας.

- Μην κατευθύνετε την εκβολή προς το μερος σας ή προς άλλους για να καθαρισετε ενδύματα ή υποδήματα.

- Κατα τη χρήση απαγορεύεται να μπλοκαρετε το μοχλο του ακροφύσιου στη θεση παροχής.

- Πριν κανετε οποιαδήποτε διαδικασια καθαρισμού ή και συντήρησης, αποσυνδεστε τη συσκευή απο το ηλεκτρικο και υδραυλικο δικτυο. Τουλαχιστον μια φορα το χρονο πρεπει ελεγχονται οι διαταξεις ασφαλειας απο το σερβις της αντιπροσωπειας.

- Μην φραζετε τα ανοιγματα ή τις σχισμες αερισμού ή την καμινάδα για τις συσκευες καθαρισμού υψηλής πιεσή με ζεστο νερο.

- Μην χρησιμοποιειατε τη συσκευή οταν το ηλεκτρικο καλώδιο εχει υποστει ζημια. Σε περιπτωση ζημιας του καλωδιου, για την αντικαταστασή του απευθυνθειτε αποκλειστικα στο σερβις της αντιπροσωπειας. Το ηλεκτρικο καλώδιο αυτής της συσκευής δεν μπορει να αντικατασταθει απο το χρήστη.

- Το ηλεκτρικο καλώδιο τροφοδοσιας ποτε δεν πρεπει να τεντώνεται και η διαδρομή του πρεπει να προστατεύεται απο καταλαθος συνθλιψεις.

- Η χρήση μιας οποιασδήποτε ηλεκτρικής συσκευής επιφερε την τήρηση ορισμενων βασικών κανονων.

\* Μην ακουμπατε τη συσκευή με βρεγμενα ή υγρα χερια ή ποδια.

\* Μην χρησιμοποιειτε τη συσκευή με γυμνα ποδια ή με ακαταλληλα ενδύματα.

\* Μην τραβατε το ηλεκτρικο καλώδιο ή την ιδια τη συσκευή για να αφαιρεσετε το ρευματολήπτη απο την πρίζα του ρεύματος. (Για μηχανήματα καθαρισμού με ισχύ μικροτερη απο 3 KW που εχουν φισ)

- Σε περιπτωση βλαβης ή και κακής λειτουργιας της συσκευής σβήστε την (αποσυνδεοντας το απο το ηλεκτρικο δικτυο μεσω ενος πολυπολικού διακοπη ή αποσυνδεοντας το φισ απο την πρίζα για μηχανήματα καθαρισμού με ισχύ μικροτερη απο 3 KW, και απο το δικτυο ύδρευσης) και μην προσπαθήσετε να την ανοιξετε.

- Σε περίπτωση ατυχήματος, απευθυνθείτε σε ένα γιατρό ή στις πρώτες βοήθειες.

Η συσκευή καθαρισμού υψηλής πιεσης απο πλευρας προστασιας κατα της ηλεκτροπληξιας ειναι μια συσκευή Κατηγοριας I.

Η μή τήρηση των παραπανω απαλλασσει τον κατασκευαστή απο καθε ευθύνη και αποτελει αμελή χρήση του μηχανήματος.



## ΠΕΡΙΓΡΑΦΗ ΧΡΗΣΕΩΣ

Η συσκευή προορίζεται αποκλειστικά για τον καθαρισμό αυτοκινήτων, οχημάτων, κτιρίων, εργαλείων και ενεργειακών επιφανειών που είναι δυνατόν να καθαριστούν με απορρυπαντικό υπο υψηλή πίεση που κυμαίνεται από 25 έως 250 μπαρ (360-3600 PSI).

Αυτή η συσκευή έχει κατασκευαστεί για να χρησιμοποιείται με απορρυπαντικά που προμηθεύει ή συνιστά ο κατασκευαστής. Η χρήση άλλων απορρυπαντικών ή χημικών ουσιών μπορεί να επηρεάσει την ασφάλεια της συσκευής.

Αυτή η συσκευή πρέπει να προορίζεται μόνο για τη χρήση για την οποία έχει κατασκευαστεί.

Κάθε άλλη χρήση θεωρείται ακατάλληλη και επομένως παράλογη.

Παραδείγματα παραλογής χρήσης:

- Πλύσιμο με υψηλή πίεση ακατάλληλων επιφανειών.
- Πλύσιμο ατομών, ζώων, ηλεκτρικών συσκευών και της ίδιας της συσκευής.
- Χρήση ακατάλληλων απορρυπαντικών ή χημικών ουσιών.
- Μπλοκαρίσμα μοχλού του ακροφύσιου στη θέση παροχής.

Ο κατασκευαστής δεν θεωρείται υπεύθυνος για τυχόν ζημιές που οφείλονται σε ακατάλληλες, λανθασμένες και παραλογές χρήσεις. Τα μηχανήματα καθαρισμού κατασκευάζονται, για οσονομοφορα την ασφάλεια, σύμφωνα με τον Ευρωπαϊκό Κανονισμό.

## ΠΡΟΚΑΤΑΡΚΤΙΚΕΣ ΕΝΕΡΓΕΙΕΣ

## ΑΝΟΙΓΜΑ ΤΗΣ ΣΥΣΚΕΥΑΣΙΑΣ

Αφού αφαιρέσετε τη συσκευή από τη συσκευασία βεβαιωθείτε ότι δεν έχει υποστεί ζημία.

Σε περίπτωση αμφιβολιών μην χρησιμοποιήσετε το μηχανήμα καθαρισμού.

Απευθυνθείτε στο κατάστημα πώλησης.

Τα υλικά συσκευασίας (σακούλες, κουτιά, καρφια, κλπ.) πρέπει να φυλάσσονται μακριά από παιδιά επειδή είναι πιθανή εστία κινδύνου. Η διαθεσιή ή η φύλαξή τους πρέπει να γίνεται σύμφωνα με τη νομοθεσία που αφορά το περιβάλλον.

## ΣΥΝΑΡΜΟΛΟΓΗΣΗ ΕΝΟΣ ΜΕΡΟΥΣ ΤΟΥ ΜΗΧΑΝΗΜΑΤΟΣ

Τα βασικά εξαρτήματα και τα εξαρτήματα ασφαλείας του μηχανήματος συναρμολογούνται από τον κατασκευαστή. Για λόγους συσκευασίας και μεταφοράς μερικά δευτερεύοντα εξαρτήματα του μηχανήματος καθαρισμού δεν είναι συναρμολογημένα.

Η συναρμολόγηση αυτών των εξαρτημάτων θα γίνει από τη χρήση σύμφωνα με τις οδηγίες που χορηγούνται σε κάθε κιτ συναρμολόγησης.

## ΠΙΝΑΚΙΔΑ ΧΑΡΑΚΤΗΡΙΣΤΙΚΩΝ:

Η πινακίδα με τα κύρια τεχνικά χαρακτηριστικά του μηχανήματος καθαρισμού βρίσκεται πάνω στη βάση με τα ροδακία και είναι πάντα ορατή.

## ⚠ Προσοχή

Κατά την αγορά βεβαιωθείτε ότι το μηχανήμα είναι εφοδιασμένο με την πινακίδα. Σε αντίθετη περίπτωση ειδοποιήστε αμέσως τον κατασκευαστή ή το κατάστημα πώλησης.

Οι συσκευές χωρίς πινακίδα δεν πρέπει να χρησιμοποιηθούν γιατί εκπίπτει κάθε ευθύνη εκ μέρους του κατασκευαστή. Συσκευές χωρίς πινακίδα θεωρούνται ανώνυμες και θεωρητικά επικίνδυνες.

## ΓΕΜΙΣΜΑ ΤΟΥ ΔΟΧΕΙΟΥ ΑΠΟΡΡΥΠΑΝΤΙΚΟΥ

## ⚠ Προσοχή

Διαλέξτε από την γκάμα των προϊόντων που συνιστά ο κατασκευαστής το πιο κατάλληλο απορρυπαντικό για το πλύσιμο και διαλύστε το με νερό (εικ.2) σύμφωνα με τις οδηγίες που αναγράφονται πάνω στη συσκευασία του προϊόντος.

Γεμίστε το δοχείο απορρυπαντικού με το διαλυμένο απορρυπαντικό (εικ.3).

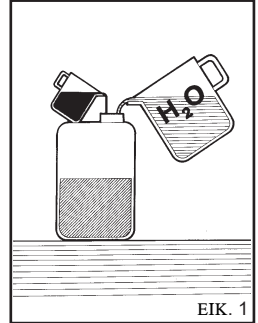

ΕΙΚ. 1

Ζητήστε από το κατάστημα πώλησης τον καταλογο των απορρυπαντικών που μπορούν να χρησιμοποιηθούν αναλογα με το είδος του πλυσίματος που προκειται να κανετε και το είδος της επιφάνειας.

Μετα τη χρήση ενός απορρυπαντικού, πρέπει να ξεπλύνετε το κύκλωμα αναρρόφησης του απορρυπαντικού με καθαρό νερό.

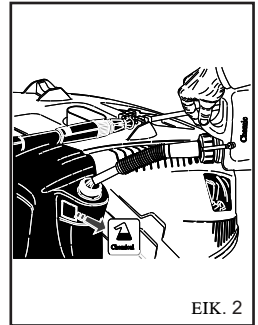

ΕΙΚ. 2

## Πλήρωση δοχείου αντισκληρυντικού.

Γεμίστε το δοχείο με αντισκληρυντικό διάλυμα. Χρησιμοποιείτε μόνο προϊόντα που συνιστά ο κατασκευαστής και/ή το κατάστημα πώλησης ακολουθώντας πιστά τις οδηγίες της συσκευασίας. (Μην πετάτε το αντισκληρυντικό προϊόν στο περιβάλλον).

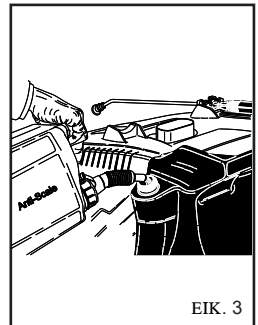

ΕΙΚ. 3

**ΜΕΤΑΦΟΡΑ**

Για τη μεταφορά της συσκευής, αφού την αποσυνδέσετε από το ρεύμα και από το δίκτυο ύδρευσης, απελευθερώστε το φρένο σπάθμευσης που βρίσκεται στο πλάι της και σπρώξτε το με την ειδική χειρολαβή.

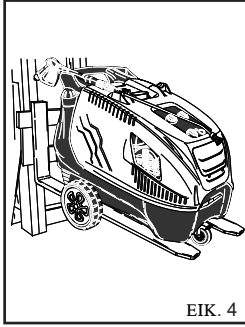

ΕΙΚ. 4

**ΜΕΤΑΚΙΝΗΣΗ ΜΕ ΑΝΥΨΩΤΙΚΟ ΜΗΧΑΝΗΜΑ**

Για τη μετακίνηση με ανυψωτικό μηχάνημα εισάγετε τις περόνες στις ειδικές υποδοχές. (εικ. 4) ΧΕΙΡΙΣΜΟΙ

**⚠ Κίνδυνος**

Το μηχάνημα καθαρισμού πρέπει να λειτουργεί με καθαρό νερό. Βρωμικά νερά ή με αμμο, διαβρωτικά χημικά προϊόντα και διαλύτες προξενούν σοβαρές ζημιές στο μηχάνημα καθαρισμού.

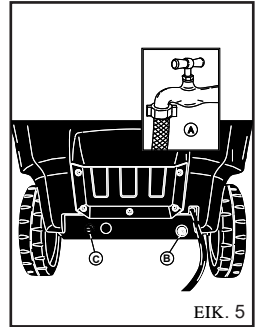

ΕΙΚ. 5

**⚠ Κίνδυνος**

Ποτέ μην αναρροφάτε υγρά που περιέχουν καθαρούς διαλύτες ή οξέα! Π.χ. βενζίνη, διαλυτικά για βερνίκια ή πετρέλαιο. Τα σταγονίδια που ψεκάζονται από τον εκτοξευτήρα είναι άκρως εύφλεκτα, εκρηκτικά και δηλητηριώδη.

Η μη τήρηση των παραπάνω απαλλάσσει τον κατασκευαστή από πάσα ευθύνη και αποτελεί αμελή χρήση της συσκευής.

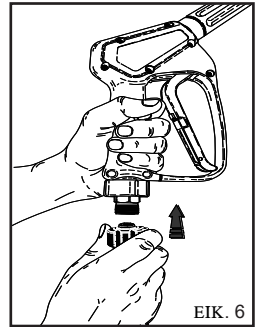

ΕΙΚ. 6

**⚠ Προσοχή**

Πριν τη σύνδεση στην ηλεκτρική και υδραυλική εγκατάσταση, πρέπει να γνωρίζετε τους χειρισμούς του μηχανήματος καθαρισμού. Διαβάστε τις οδηγίες χρήσεως που αναφέρονται στις σχετικές εικόνες.

**ΔΙΑΤΑΞΕΙΣ ΑΣΦΑΛΕΙΑΣ**

Οι διατάξεις ασφαλείας χρησιμεύουν για την προστασία του χρήστη και της συσκευής και δεν πρέπει να τροποποιούνται ή να χρησιμοποιούνται με τρόπο διαφορετικό από τον προβλεπόμενο.

**Θερμοστάτης ασφαλείας:** Χρησιμεύει για να προστατεύει το υδραυλικό σύστημα υψηλής πίεσης σε περίπτωση έμφραξης ή υπερθέρμανσης. Η επαναφορά μπορεί να γίνει χειροκίνητα ή αυτόματα.

**Διάταξη ασφαλείας πάνω στη χειρολαβή του εκτοξευτήρα:** Εμποδίζει την ακούσια ενεργοποίηση του λεβιέ της χειρολαβής.

**Θερμική προστασία:** Η θερμική προστασία σταματά το μηχάνημα σε περίπτωση υπερθέρμανσης του ηλεκτρικού κινητήρα.

**ΣΥΝΔΕΣΗ ΣΤΟ ΔΙΚΤΥΟ ΥΔΡΕΥΣΗΣ**

Συνδέστε το σωλήνα τροφοδοσίας στο δίκτυο (εικ.5Α) και στο ραکور του μηχανήματος καθαρισμού (εικ.5Β).

Βεβαιωθείτε ότι το δίκτυο ύδρευσης παρέχει την ποσότητα και πίεση νερού που είναι επαρκής για τη λειτουργία του μηχανήματος καθαρισμού 200-400 κPa (29-58 **PSI**).

Μεγιστη θερμοκρασία νερού τροφοδοσίας 50°C (122°F).

Συνδέστε το σωλήνα υψηλής πίεσης στο μηχάνημα καθαρισμού (εικ.5Χ) και στο ακροφύσιο (εικ.6).

**ΣΥΝΔΕΣΗ ΣΤΟ ΗΛΕΚΤΡΙΚΟ ΔΙΚΤΥΟ**

Η σύνδεση στο ηλεκτρικό δίκτυο του μηχανήματος καθαρισμού, πρέπει να γίνει από εξειδικευμένο προσωπικό που να τηρεί τους κανονισμούς

Βεβαιωθείτε ότι η τάση του δικτύου αντιστοιχεί με την τάση του μηχανήματος καθαρισμού.

**⚠ Κίνδυνος**

- Το ηλεκτρικό καλώδιο πρέπει να προστατεύεται από τις κατά λάθος συνθλίψεις.

- Μην χρησιμοποιείτε τη συσκευή όταν το ηλεκτρικό καλώδιο έχει υποστεί ζημια.

- Η χρήση μιας οποιασδήποτε ηλεκτρικής συσκευής επιφέρει την τήρηση ορισμένων βασικών κανονών.

- Μην ακουμπάτε τη συσκευή με βρεγμένα ή υγρά χέρια ή ποδια.

- Μην χρησιμοποιείτε τη συσκευή με γυμνά ποδια ή με ακατάλληλα ενδύματα.

- Μην τραβάτε το ηλεκτρικό καλώδιο ή την ίδια τη συσκευή για να αφαιρέσετε το ρευματολήπτη από την πρίζα του ρευματος. (Για μηχανήματα καθαρισμού με ισχύ μικρότερη από 3 KW που έχουν φως).

Η συσκευή καθαρισμού υψηλής πίεσης από πλευράς προστασίας κατά της ηλεκτροπληξίας είναι μια συσκευή Κατηγορίας Ι.

Η μη τήρηση των παραπάνω απαλλάσσει τον κατασκευαστή από κάθε ευθύνη και αποτελεί αμελή χρήση του μηχανήματος.

ΧΡΗΣΗ ΤΟΥ ΜΗΧΑΝΗΜΑΤΟΣ  
ΚΑΘΑΡΙΣΜΟΥ

## ΧΕΙΡΙΣΗ

- A** - Διακοπτής λειτουργίας  
**B** - Διακοπτής ρύθμισης θερμοκρασίας  
**C** - Ρουμπινετο δόσης απορρυπαντικού (αν υπάρχει).  
**D** - Μανόμετρο.  
**E** - Ενδεικτική λυχνία τροφοδοσίας.  
**F** - Ενδεικτική λυχνία συστήματος θέρμανσης.  
**G** - Ενδεικτική λυχνία στάθμης αποσκληρυντικού.  
**H** - Ενδεικτική λυχνία σήμανσης βλάβης - Συντήρηση.  
**I** - Ενδεικτική λυχνία στάθμης απορρυπαντικού.

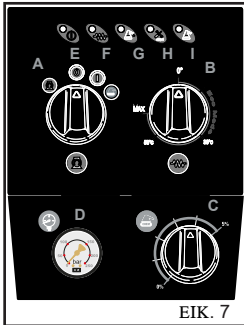

ΕΙΚ. 7

## ΑΝΑΜΜΑ ΤΟΥ ΜΗΧΑΝΗΜΑΤΟΣ ΚΑΘΑΡΙΣΜΟΥ

- 1) Ανοίξετε το ρουμπινετο παροχής νερού (εικ. 5A).
  - 2) Συνδέστε το μηχανημα καθαρισμού στο ηλεκτρικο δικτυο μεσω ενος πολυπολικου διακοπητή ή συνδεοντας το φισ στην πρίζα του ρεύματος.
  - 3) Αναψτε το μηχανημα καθαρισμού γυριζοντας το διακοπητή λειτουργίας στη θεση I (εικ.7A).
- ⚠ Προσοχή**  
 Η ριπή νερού υψηλής πιεσης προκαλει μια δύναμη αντιδρασης στον εκτοξευτήρα. Κρατατε γερα τις λαβες του εκτοξευτήρα.
- 4) Πατήστε το μοχλο πανω στο τιμονι και αρχιστε το πλύσιμο.
  - 5) Για τη λειτουργία της υδροπλυστικής ζεστού νερού, και τον ρυθμιστή θερμοκρασίας (εικ. 7B) στην επιθυμητή τιμή ανάλογα με τον τύπο του πλυσίματος και το είδος της επιφάνειας για καθαρισμό.

**⚠ Προσοχή**

Τα μηχανήματα καθαρισμού που εχουν το σύστημα "Total stop" θετουν εντος και εκτος λειτουργία" το μοτερ οταν πατατε ή αφήνετε το λεβιε στη λαβή του εκτοξευτήρα.

**⚠ Κίνδυνος**

Μην μπλοκαρετε το λεβιε της λαβης στη θεση παροχης.

## ΕΝΔΕΙΞΕΙΣ ΣΗΜΑΝΣΗΣ ΚΑΙ ΒΛΑΒΩΝ.

**Ενδεικτική λυχνία E):** Σύνδεση δικτύου με την ενδεικτική λυχνία σταθερά αναμμένη (διακόπτης «A» στη θέση I), υδροπλυστική σε κατάσταση «TSl» όταν η λυχνία αναβοβλίνει.

**Ενδεικτική λυχνία F):** Σύστημα θέρμανσης ενεργοποιημένο

**Ενδεικτική λυχνία G):** Χαμηλή στάθμη αποσκληρυντικού, με τη λυχνία αναμμένη.

**Ενδεικτική λυχνία H):** Σήμανση βλαβών και λήξης περιόδου για προγραμματισμένη συντήρηση.

- 2 αναλαμπές, Συναγερμός μικροδιαρρών.
- 3 αναλαμπές, Συναγερμός έλλειψης νερού.

- 4 αναλαμπές, Συναγερμός επέμβασης θερμικής προστασίας κινητήρα.

- 5 αναλαμπές, Συναγερμός επέμβασης θερμοστάτη ασφαλείας.

Λυχνία συνεχώς αναμμένη, λήξη διαστήματος για προγραμματισμένη συντήρηση στις 200 ώρες. Η λυχνία σβήνει μετά την επέμβαση του εξουσιοδοτημένου Σέρβις.

**Ενδεικτική λυχνία I):** Χαμηλή στάθμη απορρυπαντικού, με τη λυχνία αναμμένη.

## ΣΗΜΑΝΤΙΚΟ

Για να αφαιρέσετε τυχον βρωμιες ή αερα απο το υδραυλικο κύκλωμα, χρησιμοποιειστε για πρώτη φορα το μηχανημα καθαρισμού χωρις ακροφύσιο, αφήνοντας το νερο να βγει για μερικα δευτερολεπτα.

Τυχον βρωμια μπορεί να φραξουν το ακροφύσιο και να εμποδισουν τη λειτουργία του (εικ.8).

## ΧΡΗΣΗ ΤΩΝ ΑΞΕΣΟΥΑΡ.

Η υδροπλυστική διαθέτει ένα επίπεδο μπεκ εκτόξευσης σε γωνία 25° για τον καθαρισμό μεγάλων επιφανειών.

**⚠ Προσοχή**

Κατευθύνετε τη ριπή νερού σε μεγάλη απόσταση, για να αποφεύγετε ζημιές λόγω της υψηλής πίεσης.

## ΠΕΡΙΣΤΡΕΦΟΜΕΝΗ ΚΕΦΑΛΗ (Προαιρετικό αξεσουάρ)

Η υδροπλυστική μπορεί να εξοπλιστεί με μια κεφαλή με περιστρεφόμενο μπεκ για τον καθαρισμό των πιο δύσκολων βρωμιών.

**⚠ Κίνδυνος:**

Κατευθύνετε τη ριπή νερού σε μεγάλη απόσταση, για να αποφεύγετε ζημιές λόγω της υψηλής πίεσης.

Μην κατευθύνετε τη ριπή νερού προς άτομα, ζώα, ηλεκτρικές πρίζες.

## ΣΒΗΣΙΜΟ ΤΟΥ ΜΗΧΑΝΗΜΑΤΟΣ ΚΑΘΑΡΙΣΜΟΥ

1) Απενεργοποιήστε το σύστημα θέρμανσης γυρνώντας τον ρυθμιστή θερμοκρασίας στη θέση «0» (εικ. 7B).

2) Αφήστε το μηχανημα καθαρισμού να λειτουργήσει με κρύο νερο τουλαχιστον για 30 δευτερολεπτα ώστε να κρυώσει ο λεβητας.

3) Σβήστε το μηχανημα καθαρισμού γυριζοντας το διακοπητή λειτουργίας στη θεση "0" (εικ.7A).

4) Μειώστε την πιεση στο σωλήνα Υ.Π. (υψηλής πιεσης) πατώντας το μοχλο του πιστολετου.

5) Αποσυνδεστε το μηχανημα καθαρισμού απο το ηλεκτρικο δικτυο μεσω του πολυπολικου διακοπητή ή αποσυνδεοντας το φισ απο την πρίζα του ρεύματος.

6) Κλειστε το ρουμπινετο τροφοδοσίας νερού (εικ.5A).

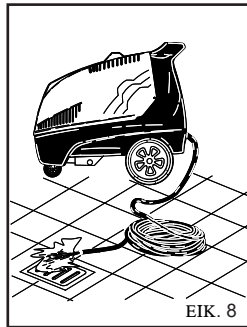

ΕΙΚ. 8

**⚠ Προσοχή**

- Όταν εγκαταλείπετε το μηχανήμα καθαρισμού, ακόμα και προσωρινά, πρέπει να το σβήνετε, επεμβαίνοντας στον πολυπολικό διακόπτη ή αποσυνδέοντας το φως από την πρίζα του ρεύματος.

- Τα μηχανήματα καθαρισμού με "Total stop" είναι σβηστα με τον πολυπολικό διακόπτη στη θέση "0" ή με το φως αποσυνδεδεμένο από την πρίζα του ρεύματος.

- Όταν δεν χρησιμοποιείτε το μηχανήμα καθαρισμού να κλείνετε τη διαταξη ασφαλείας στη λαβή (εικ.9).

- Η λειτουργία του μηχανήματος καθαρισμού χωρίς νερό (εν ξηρώ) προκαλεί σοβαρές ζημιές στις φλαντζές στεγανοποίησης της αντλίας.

**ΧΡΗΣΗ ΤΟΥ ΔΙΠΛΟΥ ΑΚΡΟΦΥΣΙΟΥ ή ΤΗΣ ΡΥΘΜΙΖΟΜΕΝΗΣ ΚΕΦΑΛΗΣ (εικ. 10)**

Το διπλό ακροφύσιο ή η ρυθμιζόμενη κεφαλή επιτρέπουν τη ροή του νερού σε χαμηλή και υψηλή πίεση. Η επιλογή της πίεσης γίνεται με το πιστολάκι:

στη θέση 1 Υψηλή πίεση, στη θέση 2 Χαμηλή πίεση και στη θέση.

**ΡΥΘΜΙΣΗ ΤΗΣ ΠΙΕΣΗΣ ΚΑΙ ΧΡΗΣΗ ΤΟΥ ΑΤΜΟΥ**

Το παρον κεφαλαίο αφορά τα μοντέλα που είναι εφοδιασμένα με Ρυθμιστή Πίεσης.

Ο ρυθμιστής πίεσης (εικ.11) σας επιτρέπει να ρυθμίσετε την πίεση λειτουργίας.

Γυρίζοντας το διακόπτη Γ προς τα αριστερά (B) (μιανιμούμ) η πίεση παροχής μειώνεται.

**ΣΥΣΤΑΣΕΙΣ ΓΙΑ ΤΗ ΧΡΗΣΗ ΤΩΝ ΑΠΟΡΡΥΠΑΝΤΙΚΩΝ**

**⚠ Προσοχή**

Αυτή η συσκευή έχει κατασκευαστεί για να χρησιμοποιείται με απορρυπαντικά που προμηθεύει ή συνιστά ο κατασκευαστής. Η χρήση άλλων απορρυπαντικών ή χημικών ουσιών μπορεί να επηρεάσει την ασφαλεία του μηχανήματος καθαρισμού.

1) Για τη συμβατότητα με το περιβάλλον, συνιστάται η λογική χρήση του απορρυπαντικού, σύμφωνα με τις οδηγίες που αναγράφονται πάνω στη συσκευασία του προϊόντος.

2) Διαλέξτε από την γκάμα των προϊόντων που συνιστά ο κατασκευαστής το πιο κατάλληλο απορρυπαντικό για το πλύσιμο και διαλύστε το με νερό σύμφωνα με τις οδηγίες που

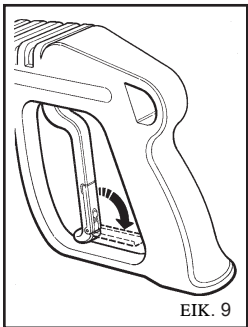

ΕΙΚ. 9

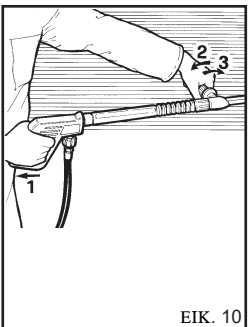

ΕΙΚ. 10

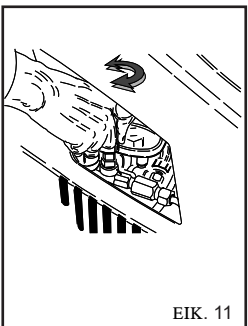

ΕΙΚ. 11

αναγράφονται πάνω στη συσκευασία του προϊόντος ή στον κατάλογο των απορρυπαντικών που είναι πιο κατάλληλα για τον τύπο του μηχανήματος καθαρισμού με κρύο ή ζεστό νερό.

3) Ζητήστε από το κατάστημα πώλησης τον κατάλογο των απορρυπαντικών.

**ΓΙΑ ΕΝΑ ΣΩΣΤΟ ΠΛΥΣΙΜΟ ΜΕ ΤΗ ΧΡΗΣΗ ΑΠΟΡΡΥΠΑΝΤΙΚΩΝ**

1) Ετοιμαστέ το πιο κατάλληλο διαλύμα απορρυπαντικού ανάλογα με τη βρωμιά και την επιφάνεια που προκειται να πλύνετε.

2) Θέστε σε λειτουργία την υδροπλυστική, βάλτε το γενικό διακόπτη στη θέση "Detergente" (εικ. 7A), ανοίξτε τη βάνα του απορρυπαντικού και απλώστε το προϊόν στην επιφάνεια για καθαρισμό ξεκινώντας από κάτω προς τα πάνω. Αφήστε το προϊόν να δράσει για λίγα λεπτά.

3) Ξεπλύντε καλά ολη την επιφάνεια από τα πάνω προς τα κάτω με ζεστό ή κρύο νερό σε υψηλή πίεση.

4) Μετά τη χρήση με απορρυπαντικό, ξεβγάλτε το κύκλωμα νερού υψηλής πίεσης: ανάψτε την αντλία για 1 λεπτό με τη βάνα ελέγχου απορρυπαντικού εντελώς κλειστή και το γενικό διακόπτη στη θέση "I".

**ΣΥΝΤΗΡΗΣΗ**

**ΜΟΝΟ ΟΣΑ ΕΠΙΤΡΕΠΟΝΤΑΙ ΑΠΟ ΤΙΣ ΠΑΡΟΥΣΕΣ ΟΔΗΓΙΕΣ ΧΡΗΣΕΩΣ ΜΠΟΡΟΥΝ ΝΑ ΓΙΝΟΥΝ ΑΠΟ ΤΟ ΧΡΗΣΤΗ. ΑΠΑΓΟΡΕΥΕΤΑΙ ΚΑΘΕ ΑΛΛΗ ΕΠΕΜΒΑΣΗ.**

**⚠ Κίνδυνος**

Για τη συντήρηση του βλεπτά, της αντλίας υψηλής πίεσης, των ηλεκτρικών εξαρτημάτων και όλων των τμημάτων σχετικά με την ασφαλεία πρέπει να απευθυνθείτε στο σερβίς μας.

**⚠ Κίνδυνος**

Πριν από οποιαδήποτε συντήρηση αποσυνδέστε το μηχανήμα καθαρισμού από το ηλεκτρικό δίκτυο και το δίκτυο ύδρευσης. Στο τέλος της συντήρησης πριν ξανασυνδέσετε το μηχανήμα καθαρισμού στο ηλεκτρικό δίκτυο και στο δίκτυο ύδρευσης βεβαιωθείτε ότι όλα πλαίσια έχουν τοποθετηθεί σωστά και στερεωθεί με τις βίδες.

Η μή τήρηση των παραπάνω μπορεί να είναι αιτία κινδύνου ηλεκτροπληξίας.

**ΠΡΟΦΥΛΑΚΤΙΚΑ ΜΕΤΡΑ ΓΙΑ ΤΗΝ ΠΑΓΩΝΙΑ**

Το μηχανήμα καθαρισμού δεν πρέπει να εκτίθεται στην παγωνιά.

Σε περίπτωση που το μηχανήμα καθαρισμού, στο τέλος της εργασίας ή όταν δεν χρησιμοποιείται για μεγάλο χρονικό διάστημα, φυλάσσεται σε κρύους χώρους είναι απαραίτητη η χρήση αντιψυκτικού προς αποφυγή σοβαρών ζημιών στο υδραυλικό κύκλωμα.

**ΔΙΑΔΙΚΑΣΙΕΣ ΠΑΡΗ ΧΡΗΣΗ ΤΟΥ ΑΝΤΙΨΥΚΤΙΚΟΥ (εικ.12)**

- 1) - Κλείστε την τροφοδοσία νερού (βάνο), αποσυνδέστε το σωλήνα τροφοδοσίας και αφήστε την υδροπλυστική να λειτουργήσει έως ότου αδειάσει εντελώς.
- 2) - Σβήστε την υδροπλυστική γυρνώντας τον διακόπτη ON/OFF στη θέση «0».
- 3)- Προετοιμάστε ένα δοχείο με το διάλυμα του αντιπηκτικού προϊόντος. (περίπου 25 lt.)
- 4) -Αδειάστε τον λέβητα από την τάπα εκκένωσης στο κάτω μέρος της υδροπλυστικής.
- 5)- Αδειάστε το διάλυμα αντιπηκτικού στον λέβητα από το ειδικό άνοιγμα.
- 6) - Θέστε σε λειτουργία την υδροπλυστική γυρνώντας τον διακόπτη ON/OFF στη θέση «1».
- 7) -Αφήστε την υδροπλυστική να λειτουργήσει έως ότου τρέξει το αντιπηκτικό από τον εκτοξευτήρα.
- 8) - Σβήστε την υδροπλυστική και αποσυνδέστε την από την ηλεκτρική τροφοδοσία μέσω του ασφαλειοδιακόπτη ή αποσυνδέοντας το φως από την πρίζα του ρεύματος.
- 9)- Αδειάστε το δοχείο του απορρυπαντικού διαλύματος.

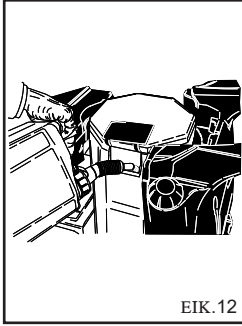

ΕΙΚ. 12

**⚠ Προσοχή**

Πριν χρησιμοποιήσετε πάλι την υδροπλυστική, αδειάστε τον λέβητα από το αντιπηκτικό διάλυμα μέσω της τάπας εκκένωσης.

**⚠ Προσοχή**

Το αντιψυκτικό είναι εφανα προϊόν που μπορεί να ρυπανεί το περιβάλλον. Επομένως για τη χρήση πρέπει να τηρούνται με προσοχή οι οδηγίες που αναγράφονται πάνω στη συσκευασία του προϊόντος. (Μην το χύνετε στο περιβάλλον).

**ΕΠΙΧΟΣΗΣ ΣΤΑΘΜΕΣ ΚΑΙ ΑΠΛΗΛΑΙΟΥ ΘΕΑΝΙΑΣ**

Ελεγχετε τακτικά τη στάθμη του λαδιού της αντλίας υψηλής πίεσης από την οπή ελεγχου (εικ.13Α) ή με τη ραβδο ελεγχου σταθμής (εικ.13Β).

Σε περίπτωση που το λαδι είναι γαλακτοχρωμο, καλεστε αμεσως το σερβις.

Αλλάζετε το λαδι ύστερα από τις πρώτες 50 ώρες λειτουργίας και επείτα κάθε 500 ώρες ή μια φορά το χρόνο.

Κανετε τα εξής:

- 1) Ξεβιδώστε την ταπα εκκένωσης που βρισκεται κατω από την αντλία (εικ.13).
  - 2) Ξεβιδώστε την ταπα με τη ραβδο ελεγχου σταθμής (εικ.13).
  - 3) Αφήστε το λαδι να σταξει τελειως σε ενα δοχειο και παραδώστε το σε ενα εξουσιοδοτημενο κεντρο περισυλλογής για τη διαθεση.
  - 4) Βιδώστε την ταπα εκκένωσης και προσθεστε το λαδι από την ανω τρύπα (εικ.14Α) μεχρι την σωστή σταθμη (εικ.14Β).
- Για τα μηχανήματα καθαρισμου χωρίς ταπα εκκένωσης λαδιου, απευθυνθειτε στο σερβις για την

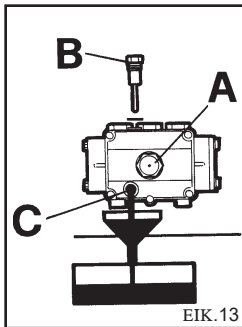

ΕΙΚ. 13

αντικατασταση.

Χρησιμοποιετε αποκλειστικα λαδι SAE 15W 40.

**ΣΥΝΤΗΡΗΣΗ ΤΟΥ ΛΕΒΗΤΑ.**

Αδειάστε τον λέβητα από την τάπα εκκένωσης στο κάτω μέρος της υδροπλυστικής. (εικ.15)

Η συντήρηση του λέβητα πρέπει να γίνεται περίπου ανά 200 ώρες λειτουργίας.

Ο καθαρισμός των αλάτων τον λέβητα πρέπει να γίνεται μόνο από το εξουσιοδοτημένο Σέρβις.

Η διαδικασία αυτή απαιτεί την παραμονή της υδροπλυστικής στο συνεργείο του εξουσιοδοτημένου Σέρβις.

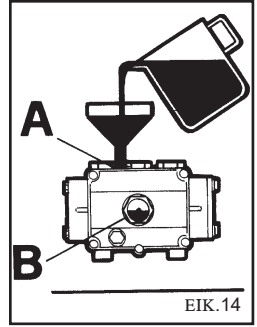

ΕΙΚ. 14

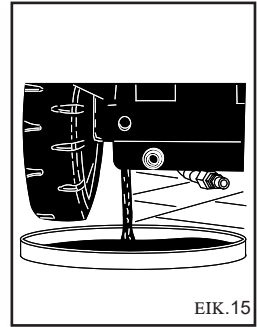

ΕΙΚ. 15

**ΚΑΘΑΡΙΣΜΟΣ ΦΙΛΤΡΟΥ ΝΕΡΟΥ**

Καθαριζετε τακτικα το φιλτρο νερου (εικ.16).

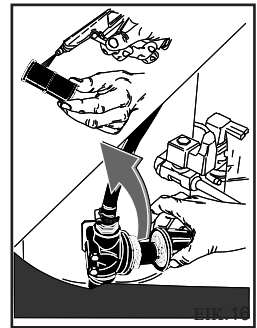

**ΑΝΤΙΚΑΤΑΣΤΑΣΗ ΤΟΥ ΜΠΕΚ ΥΨΗΛΗΣ ΠΙΕΣΗΣ**

Κατα περιόδους είναι απαραίτητη η αντικατάσταση του μπεκ υψηλής πίεσης που είναι τοποθετημένο στο ακρυφόσιο, επειδή με τη χρήση φθειρεται. Η φθορα επισημαινεται από μια μειωση της πίεσης λειτουργίας του μηχανήματος καθαρισμού.

Για την αντικατάστασή του απευθυνθειτε στον προμηθευτή ή στο καταστημα πώλησης.

## Ελληνικά

### ΣΥΝΟΠΤΙΚΟΣ ΠΙΝΑΚΑΣ ΤΑΚΤΙΚΗΣ ΣΥΝΤΗΡΗΣΗΣ ΑΠΟ ΤΟ ΧΕΙΡΙΣΤΗ

Περιγραφή διαδικασιών:

Ελεγχος ηλεκτρικού καλωδίου-σωλήνων-ρακορ υψηλής πίεσης	Πριν απο χρήση
1η αλλαγή λαδιού αντλίας Υ.Π.	Υστερα απο 50 ώρες
Επομενες αλλαγες λαδιου αντλίας Υ.Π.	Κααθε 500 ώρες
Καθαρισμος φιλτρου νερού	Κααθε 50 ώρες

### ΣΥΝΟΠΤΙΚΟΣ ΠΙΝΑΚΑΣ ΕΚΤΑΚΤΗ ΣΥΝΤΗΡΗΣΗΣ ΑΠΟ ΤΟ ΣΕΡΒΙΣ

Περιγραφή διαδικασιών:

Καθαρισμος λεβητας	Κααθε 200 ώρες
Αντικατασταση τσιμούχας αντλίας Υ.Π.	Κααθε 500 ώρες
Αντικατασταση μπεκ ακροφύσιου	Κααθε 200 ώρες
Ρύθμιση και ελεγχος διαταξεων ασφαλειας	1 φορα το χρονο

#### ΣΗΜΑΝΤΙΚΟ:

Τα παραπανω χρονικα διαστήματα αναφέρονται για κανονικες συνθήκες λειτουργιας. Για βαριες χρήσεις μειώστε τα χρονικα διαστήματα καθε συντήρησης.

Για τη συντήρηση και επισκευή χρησιμοποιείτε μονο γνήσια ανταλλακτικα που παρεχουν ποιότητα και αντοχή.

Η χρήση μη γνήσιων ανταλλακτικών απαλλάσσει τον κατασκευαστή απο πασα ευθύνη και την ευθύνη φερει οποιος εκανε την επεμβαση.

#### ΑΠΟΘΗΚΕΥΣΗ

Σε περιπτωση αποθήκευσης για μεγάλο χρονικο διαστημα πρεπει να αποσυνδεσετε την τροφοδοσια ρεύματος και νερού, να αδειασετε το δοχειο απορρυπαντικού και το ρεζερβουαρ και να σκεπασετε τα σημεια που ειναι ευαισθητα στη σκονη.

Γρασαρετε τα σημεια που θα μπορούσαν να υποστούν ζημια οπως οι σωλήνες, και κατα την επαναλειτουργια βεβαιωθείτε οτι οι σωλήνες νερού δεν εχουν υποστει ζημια.

Η διαθεση λαδιών και χημικών προιόντων πρεπει να γινεται σύμφωνα με την ισχύουσα νομοθεσια.

#### ΔΙΑΛΥΣΗ

Σε περίπτωση που δεν πρόκειται να χρησιμοποιήσετε πλέον την υδροπλυστική, συνιστάται να την αχρηστεύσετε κόβοντας το ηλεκτρικό καλώδιο.

Συνιστάται επίσης να αχρηστεύσετε εκείνα τα εξαρτήματα της υδροπλυστικής που ενδεχομένως είναι επικίνδυνα, ειδικά για τα παιδιά που θα μπορούσαν να χρησιμοποιήσουν την άχρηστη συσκευή για να παίξουν.

Το προϊόν ανήκει στα ειδικά απορρίμματα τύπου ΑΗΝΕ, και συμμορφούται στις απαιτήσεις των νέων οδηγιών για την προστασία του περιβάλλοντος.

Πρέπει να απορρίπτεται χωριστά από τα κοινά απορρίμματα σύμφωνα με τους ισχύοντες νόμους και κανονισμούς.

Μην χρησιμοποιείτε τα αποσυναρμολογημενα εξαρτήματα σαν ανταλλακτικα.

# Ελληνικά

## ΠΡΟΒΛΗΜΑΤΑ - ΛΥΣΕΙΣ

Πριν απο οποιαδήποτε διαδικασία αποσυνδесτε το μηχανημα καθαρισμού απο το ηλεκτρικο δικτυο και το δικτυο ύδρευσης.

ΠΡΟΒΛΗΜΑΤΑ	ΑΙΤΙΕΣ	ΛΥΣΕΙΣ
Γυρνώντας το διακόπτη η υδροπλυστική δεν τίθεται σε λειτουργία.	Απουσία ηλεκτρικής σύνδεσης. (Ενδεικτική λυχνία "E" σβηστή). Επέμβαση θερμικής προστασίας. (Αναλαμπή ενδεικτικής λυχνίας "H").	Ελέγξτε την τάση του δικτύου. (βλ. τεχνικά χαρακτηριστικά). Αποκαταστήστε. (Σε περίπτωση νέας επέμβασης απευθυνθείτε στο Σέρβις).
Δεν υπάρχει παροχή νερού ή υπάρχει διαρροή από το κύκλωμα νερού υψηλής πίεσης. Μετά από 3 λεπτά διακόπτεται η λειτουργία της υδροπλυστικής και αναβοσβήνει η λυχνία "H".	Φίλτρο τροφοδοσίας νερού βουλωμένο. Λανθασμένη σύνδεση με το δίκτυο νερού.	Καθαρίστε το. Ελέγξτε.
	Ρουμπινέτο δικτύου κλειστό.	Ανοίξτε το.
	Διαρροές από το σύστημα υψηλής πίεσης.	Απευθυνθείτε στο Σέρβις.
Η αντλία λειτουργεί αλλά δεν φτάνει στην ονομαστική πίεση.	Βουλωμένο φίλτρο τροφοδοσίας νερού. Ελαττωματική σύνδεση στο δίκτυο ύδρευσης. Βαλβίδα ρύθμισης πίεσης στο ελάχιστο. Φθαρμένο μπεκ εκτοξευτήρα.	Καθαρίστε. Ελέγξτε. Ρυθμίστε. Απευθυνθείτε στο Σέρβις.
	Βρώμικες ή φθαρμένες βαλβίδες. Βάνα απορρυπαντικού ανοιχτή. Διακόπτης ρύθμισης πίεσης στον εκτοξευτήρα ανοιχτός (εάν υπάρχει).	Απευθυνθείτε στο Σέρβις. Κλείστε. Κλείστε.
	Μπεκ βουλωμένο ή παραμορφωμένο.	Καθαρίστε το ή απευθυνθείτε στο Σέρβις.
Με τον εκτοξευτήρα ανοιχτό η πίεση παρουσιάζει αυξομειώσεις. Μετά από 10 σήματα διακόπτεται η λειτουργία της υδροπλυστικής και αναβοσβήνει η λυχνία "H".	Ανεπαρκής τροφοδοσία. Ρουμπινέτο απορρυπαντικού ανοιχτό.	Ελέγξτε. Κλείστε το.
Η λειτουργία της υδροπλυστικής διακόπτεται σε κατάσταση by-pass ή total stop και αναβοσβήνει η λυχνία "H".	Μικροδιαρροές νερού από το σύστημα υψηλής πίεσης.	Απευθυνθείτε στο Σέρβις.
Μετά από μια κατάσταση total stop, η υδροπλυστική δεν τίθεται σε λειτουργία και αναβοσβήνει η λυχνία "E".	Η υδροπλυστική δεν χρησιμοποιήθηκε τουλάχιστον επί 20 λεπτά και βρίσκεται σε κατάσταση ολικής εμπλοκής. (TSI).	Θέστε την σε λειτουργία γυρνώντας το γενικό διακόπτη "A" στη θέσης. "0" και στη συνέχεια στη θέση "I".
Μετακινώντας το ρυθμιστή θερμοκρασίας στην επιθυμητή θέση, δεν ανάβει ο λέβητας.	Βλάβη του συστήματος θέρμανσης.	Απευθυνθείτε στο Σέρβις.
Το νερό δεν είναι αρκετά ζεστό.	Θέση ρυθμιστή θερμοκρασίας. (Ενδεικτική λυχνία «F» σβηστή).	Ελέγξτε.
	Άλατα στην αντίσταση του λέβητα.	Απευθυνθείτε στο Σέρβις.
Η ενδεικτική λυχνία "G" ανάβει.	Έλλειψη αποσκληρυντικού υγρού.	Γεμίστε το δοχείο αποσκληρυντικού.

## Ελληνικά

ΠΡΟΒΛΗΜΑΤΑ	ΑΙΤΙΕΣ	ΛΥΣΕΙΣ
Ανεπαρκής αναρρόφηση απορρυπαντικού.	Ρουμπινέτο κλειστό. Απουσία απορρυπαντικού. (Αναλαμπή ενδεικτικής λυχνίας "I"). Βουλωμένη αντίσταση ή σωλήνας.	Ανοίξτε το. Γεμίστε το δοχείο απορρυπαντικού. Απευθυνθείτε στο Σέρβις.
Διαρροές νερού από την κεφαλή.	Φθαρμένα λάστιχα.	Απευθυνθείτε στο Σέρβις.
Παρουσία νερού στο λάδι.	Υπερβολική υγρασία στο περιβάλλον.	Αντικαταστήστε το λάδι.

ΣΗΜ. Για να διακόψετε τη σήμανση των λυχνιών στον πίνακα χειριστηρίων, γυρίστε το γενικό διακόπτη "A" στη θέση "0" και στη συνέχεια στη θέση "I".

### ΣΗΜΑΝΤΙΚΟ:

Για τη συντήρηση και επισκευη χρησιμοποιείτε μόνο γνήσια ανταλλακτικά που παρέχουν ποιότητα και αντοχή. Η μηα χρήση γνήσιων ανταλλακτικών απαλλάσσει τον κατασκευαστή από κάθε ευθύνη.





**KONFORMITEITSVERKLARING "CE"**

Wij verklaren onder onze exclusieve verantwoordelijkheid dat het product: waarop deze verklaring betrekking heeft, conform is aan de volgende Europese richtlijnen van de Gemeenschap:

**FÖRSÄKRAN OM ÖVERENSSTÄMMELSE "CE"**

Vi försäkrar under eget ansvar att följande produkt som omfattas av denna försäkran i överensstämmelse med villkoren i följande Europeiska gemenskapens direktiv:

**YHDENMUKAISUUSVAKUUTUS "CE"**

Vakuutamme omalla vastuullamme, että seuraava tuote jota tämä vakuutus koskee, on yhdenmukainen seuraavassa Euroopan yhteisön direktiivit:

**OVERENSSTEMMELSESERKLÆRING "CE"**

Vi forsikrer under eget ansvar at følgende produkt som omfattes af denne erklæring er i overensstemmelse med vilkårene i følgende EU direktiver:

**BEKREFTELSE OM OVERENSSTEMMELSE "CE"**













Vi forsikrer under eget ansvar at følgende produkt som omfattes af denne bekræftelsen er i overensstemmelse med vilkårene i følgende disse EU-direktivene:

**"CE" ΔΗΛΩΣΗ ΣΥΜΜΟΡΦΩΣΗΣ**

Δηλώνουμε φέροντας την αποκλειστική ευθύνη ότι το προϊόν στο οποίο αναφέρεται η δήλωση αυτή είναι σύμφωνη με τις ακόλουθες οδηγίες της Ευρωπαϊκής Κοινότητας:

**2006/42/CE - 2014/30/UE - 2000/14/CE - 2011/65/UE**

## Caratteristiche tecniche - Technical data

	• <b>Modello</b> <b>Model</b>		<b>Mod.</b> <b>D1710P 12</b>	<b>Mod.</b> <b>D1712P 24</b>	<b>Mod.</b> <b>D1712P 36</b>
	• Alimentazione Power supply	~ v Hz	3 400 / 415 50	3 400 / 415 50	3 400 / 415 50
	• Potenza assorbita Absorbed power	kW W	16.3 16300	29.0 29000	35.7 35700
	• Pressione Pressure	bar psi	30 ÷ 170 430÷2400	30 ÷ 170 430÷2400	30 ÷ 170 430÷2400
	• Portata Flow rate	l/h gph	450 ÷ 600 120 ÷ 136	450 ÷ 720 120 ÷ 163	450 ÷ 720 120 ÷ 163
	• Potenzialità termica Thermal capacity	kW	12,0	24,0	36,0
	• Temperatura uscita acqua Water out-put temperature	°C °F	30 ÷ 70 86 ÷ 160	30 ÷ 70 86 ÷ 160	30 ÷ 70 86 ÷ 160
	• Serbatoio detergente Detergent tank	l gal	22 5,8	22 5,8	22 5,8
	• Serbatoio anticalcare Descaling tank	l gal	25 6,0	25 6,0	25 6,0
	• Tubo alta pressione High pressure hose	m ft	10 32,8	10 32,8	10 32,8
	• Cavo Elettrico Power cable	m ft	5,5 18	5,5 18	5,5 18
	• Spinta lancia - Vibrazioni Lance thrust - Vibr.	N m/s <sup>2</sup>	29 < 2,5	35 < 2,5	35 < 2,5
	• Rumorosità Noise	Lp dB (A) Lw dB (A)	82 97 (kp. 2dB)	84 99 (kp. 2dB)	84 99 (kp. 2dB)
	• Peso Weight	kg lb	113 249,1	113 249,1	113 249,1
	• Dimensioni Dimensions	cm in	110 x 70 x 90 43,3 x 27,5 x 35,5		



IP Cleaning S.r.l.  
Viale Treviso, 63  
30026 Summaga di Portogruaro  
Venezia (Italy)  
T: +39 0421 205511  
F: +39 0421 204227  
E: [info@ipcworldwide.com](mailto:info@ipcworldwide.com)  
W: [www.ipcworldwide.com](http://www.ipcworldwide.com)



Cod. PLDC40494 - 02/2020