



MOPMAN LIA
Gulvvaskemaskin
Manual v1.0.0

- ① 、 Takk for at du har anskaffet en LIA gulvvaskemaskin
- ② 、 Les denne manualen grundig før bruk
- ③ 、 Oppbevar manualen på et egnet sted etter at den er lest

Beskrivelsene i denne publikasjonen er ikke bindende. Produsenten forbeholder seg derfor retten til å gjøre noen nødvendige endringer; delvis gjengivelse av teksten og diagrammet i denne håndboken er forbudt ved lov

Innhold

MOPMAN LIA.....	1
Gulvvaskemaskin	1
◆ MASKINENS LEVERANSE	3
◆	
◆ Spesifikasjoner	4
◆	5
◆ Maskinemballasje og utpakking	5
Maskinen er festet og sikret i en spesialemballasje. Maskinen kan stables 5 i høyden. Unngå å legge den sidelengs eller opp-ned.....	5
◆ Forsendelse av maskinen	5
2.Ta maskinen og tilhørende komponenter ut av emballasjen.....	5
◆ med tilbehøret og innholdet.....	6
Vennligst sjekk om tilbehøret mangler eller er skadet i henhold til følgende diagram. Hvis det mangler noe må du umiddelbart varsle MOPMAN eller forhandler	6
◆ Batteripakke og lader (tilbehør)	6
◆ Installasjon av batteripakke og tilkobling av lader	7
◆	8
◆ Statusindikator for batterilader	9
◆	9
◆ Installasjon av lader	10
◆	10
◆ Lås opp og sikre spaken	11
◆	11
◆ Installasjon av sugeenheten	11
◆	12
◆ installasjon av oppsamlingstanken.....	12
◆ Installasjon av vaskemiddeltank.....	12
◆ Fyll vann i vaskemiddeltanken.....	13
◆ Valg av	13
◆	13
agring og plassering av maskinen	13
Rengjøring og vedlikehold	14
◆ Rengjør oppsamlingsrøret	14
◆	16
◆ Rengjør børsten og den faste børstemontasjen	16
◆	16
◆ Rengjøring av oppsamlingstanken.....	16
◆ Ukentlig inspeksjon	17
◆	18
◆ Utskifting av børsten	19
◆	19
◆ Utskifting av gummien	19
◆	19
◆ Utskifting av vannopsamlingsgummien og sugeslangen	19
◆	19
Feilsøking og vedlikehold	20
◆ Dårlig effekt av rengjøringsbørste.....	21
◆ Dårlig rengjøringseffekt	21
◆	21
◆ Sugeenheten tørke ikke underlaget helt	21

◆ **LEVERING AV MASKINEN**

Når kunden mottar maskinen må den umiddelbart sjekkes for å sikre at for å sikre at alt som er oppført i fraktdokumentene er mottatt, samt at det må sjekkes om maskinen har fått skader under transporten. Hvis det har oppstått skader må du umiddelbart kontakte fraktagenten for å verifisere omfanget av skaden som er påført og samtidig informere vår serviceavdeling. For å kreve erstatning for skade må melding gies umiddelbart og uten opphold.

◆ **INNLEDENDE MERKNADER**

Dette er en gulvvaskemaskin som bruker mekanisk slipevirkning fra en roterende børste og kjemisk påvirkning fra rengjøringsmidler til å rengjøre alle typer gulv, fjerne og samle opp smuss og vaskemiddelrester. Det er viktig å forstå at maskinen bare vil fungere effektivt og sikkert om den brukes og vedlikeholdes på korrekt måte. Vi anbefaler derfor at du leser denne håndboken nøye og bruker den som et oppslagsverk om det oppstår problemer under bruk av maskinen. Vår serviceavdeling står til din disposisjon for alle typer rådgivning og service.

Spesifikasjoner	U/M	LIA
Rengjøringsbredde	Mm	350
Driftstid	min	90
Arbeidskapasitet	Sq m/h	1000
Børstenes diameter	Inch	11
Børstehastighet	R p	180
Børstenes presstrykk	Kg	13 maks
Børstemotorens effekt	W	80
Maksimal helling		2%
Sugemotorens effekt	W	100
Tankkapasitet, vaskemiddeltank	L	1.8
Kapasitet oppsamlingstank	L	3.6
Maskinlengde	Mm	370
Maskinhøyde	Mm	1115
Maskinens bredde	Mm	360
Batterispenning	DC/V	36
Batterikapasitet	Ah	5.2
Batterirom	Mm	125X85X 85
Batterienes vekt	Kg	1.06
Maskinens vekt uten batterier	Kg	12.5
Lydtrykk	db (A)	<68
Vibrasjonsnivåer	m/ sq	1.00

◆ **Spesifikas**

◆ **Pakking og utpakking av maskinen**

Maskinen er pakket og leveres i en spesialemballasje. Den kan stables i 5 høyder, men må ikke legges sidelengs eller opp-ned.

◆ **Forsendelse av komplett enhet**

1.Maskinen er pakket og festet i en spesiell kartong med skumgummiinnlegg. Den komplette pakkestørrelsen er som følger:

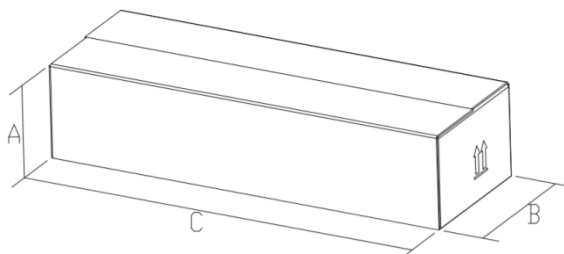

A:275MM B:415MM C:1170MM

◆ **Utpakking av maskinen**

1.Åpne kartongen ovenfra, som vist.

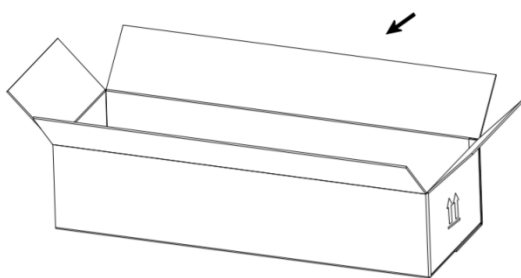

2.Ta maskinen og alle tilhørende deler ut av emballasjen

◆ **Komplett leveranse**

Sjekk umiddelbart om noen av delene mangler, eller er skadet i henhold til følgende tabell. Hvis det mangler noe, vennligst kontakt Foma eller forhandleren umiddelbart

	<p>1*LIA Gulvaskemaskin</p>		1*Unbrako		1*lader
			2* Unbrakoskrue med rundt hode		1* instruksjons- manualer
			1*pakning på vaskemiddel- tank		1*pakning for gjenvinnings- tank

◆ **Batteripakke og lader**

tilvalg

Maskinen kan utstyres med følgende batterier:

- ◆ 1.36V 5.2ah litiumsbatteri med beskyttelsesplate

Batteriets dimensjoner : Lengde 120mm, bredde 80mm, høyde 70mm.

Maksimal vekt på batteriet er : 1.06kg

2.Lader (valgfritt)

Velg en lader til batteriet som samsvarer med nasjonale standarder (amerikansk, europeisk etc)

◆ **Installasjon og ladetilkobling av batteripakken**

- 1.Sett batteriet inn i batteriholderen i retningen som vist på bildet, sett inn toveiskontakten tett, ordne ledningsnett og plasser batteridekselet på det flate bakdekselet



- 2.Etter å ha åpnet ladeportens forsegling, setter du inn kabelen og kobler til 220V/110V strøm. Sørg for at ladekontakten er jordet



- 3.Lad den før du bruker den for første gang. Full ladetilstand viser 100 %



◆ **Statusindikator for**

batterilading 1.Lading vises med rødt lys 2.Full status vises



1. Kun batterilading
2. Ladetemperatur og luftfuktighet

Ladetemperatur og luftfuktighet	Temperaturområde for bruk	Luftfuktighet	Temperatur ved langtidslagring	Kapasitet ved langtidslagring
0°C~35°C	-10°C~45°C	≤80%RH	0°C~30°C	30%~70%

Merk: forhåndsregler ved

1. Batteriladeren skal være utstyrt med den originale laderen. Ladetiden bør ikke overstige 7-8 timer, og batteriet må ikke lades ved temperaturer på under 0°C.
2. Hold batteriet og batteriholderen rene og tørre
3. Hvis batteriet er skadet etter bruk må det håndteres i henhold til lover, forskrifter og miljøvernlover i det aktuelle landet.
4. Ikke oppbevar batteriet sammen med metallgjenstander, på grunn av faren for kortslutning
5. Du må ikke selv koble til eller fra batteriet eller ekstrudere det.
6. Batteriet må ikke varmes opp, utsettes for åpen flamme eller direkte sollys
7. Unngå at batteriet blir vått eller fuktig.
8. For å sikre normal bruk av batteriet må det bare lades ved 5-40 °C
9. Ikke la batteriet stå utladet over lengre tid. Lad det opp igjen umiddelbart
10. For å unngå elektrisk støt i tordenværsdager, bruk ikke maskinen på stikkontakter uten jording
11. Utfør daglig vedlikeholdslagring i henhold til produsentens anvisninger
12. Ved enkeltlading, kobler du den ene enden av batteriet og ladeenden til stikkontakten

◆ **Installasjon av børster**

1. Etter at du har tatt ut maskinen folder du den sammen vertikalt og plasserer den på bakken, med børstepaden vendt utover (figur 1)

2. Ta ut en børste og juster senter av børsten mot midten av den faste delen av børsteplaten. Etter å ha presset den jevnt og flatt på plass, trykker du på børsten for å få overflaten til å passe jevnt. (figur 2)



Figur 1



Figur 2

Merk: sørg for at maskinen ikke er aktivert når du tar av eller på børster for å unngå personskade

◆ **Låse opp og sikre**

1. Plasser børstens overflate på et flatt underlag, hold på spaken, og trekk ut pin i retningen som vist på bildet for å feste spaken og det roterende setet.



2. Etter at spaken er rotert til angitt vinkel, tar du ned pin, og plasserer den i festehullet til det roterende setet for å låse spaken, eller trekk pin opp for å låse opp spaken.



3. Det finnes to festehull i det roterende setet for vertikal plassering (①) og flat plassering (②) for den



Merk: Du må ikke presse børstepaden mot bakken med foten din. Du må heller ikke trekke maskinen hardt uten at den er startet og låsepinn er festet.



◆ **Installasjon av**

1. Etter å ha tatt av vanntanken legger du maskinen opp ned. Så tar du ut hele sugenheten og retter inn porten med sugekoblingen for å koble til.



2. Skru inn festeskruene nedenfra på begge siden av sugenheten for å feste denne, og plasser disse mot festehullene på bunnplaten



◆ **Installering av oppsamlingstank**

1. Ta ut oppsamlingstankens komponenter og legg de flatt etter at de er justert mot sugeporten på spaken og skru inn den knudrete skruen fra baksiden.



◆ **Installering av tank for rengjøringsmidler**

1. Fjern tankenheten, og plasser den nederste utløpsventilen på utløpssetet. Skyv deretter forsiktig på vanntanken og magneten vil automatisk feste seg til skittenvannstanken.



◆ **Fyll vaskemiddeltanken med**

1. Ta ut den tomme vanntanken, åpne vannpluggen og fyll på vann.
2. Fyll tanken opp, men ikke så mye at det renner over.
3. Volumet som samles i oppsamlingstanken må ikke overstige merkelinjen på vanntanken.
4. Før du fyller vann på vanntanken skal skittenvannstanken tømmes og rengjøres.



Merk:

1. Bruk helst ikke varmere vann enn 45°C for å unngå skade på vanntanken og utstyret.
2. Bruk ikke rengjøringsmidler med en PH lavere enn 3 eller høyere enn 11 for å unngå skade på sensitive komponenter og tilbehør.
3. Brennbare materialer kan forårsake eksplosjon eller brann. Du må ikke putte brennbare materialer i vanntanken.

◆ **Velg driftsmodus** på kontrollpanel Slå



Modus 1: rent vann + børstemotor åpen (støvete eller relativt tørt arbeidsmiljø)

Modus 2: børstemotor åpen

Modus 3: børstemotor + start av vakuummotor (arbeidsflaten er våt etc.)

Modus 4: børstemotor + rent vann + vakuummotorstart (under normalt arbeidsmiljø)

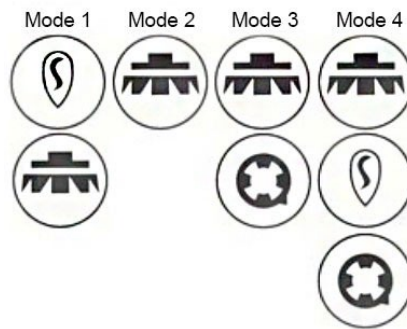

Merk: av hensyn til sikkerheten må minst en hånd holdes på spaken før maskinen kan starte.. Maskinen er konstruert for å bli støttet. .

Bruk den ikke med en vinkel på mer enn en armlengde da mindre enn 40° vil forårsake lekkasje av skittent avløpsvann inn i vakuummotoren og forårsake skade.



Korrekt, figur 1



Feil, figur 2

◆ **Batteridi**

1. Betjeningspanelet viser 0% batterikapasitet, lav kapasitet (figur 1), vennligst lad så raskt som mulig.
2. Tøm vanntanken og tørk av hendene før du begynner lading.



Figur 1

◆ **Betjening av**

1. Hovedbryter



2. Knapp for å starte børsterotasjon



3. Knapp for å åpne vanntilførsel



4. Knapp for å slå på sugemotor



◆ **Betjening av**

1. Fjern først løse gjenstander på gulvet som ved et uhell kan ha blitt berørt av den roterende børsten
2. Plasser sikkerhetsskilt på gulvet når du opererer på offentlige steder
3. Bruk sikker bekledning, uten løse deler, for å unngå å bli dratt inn i maskinen.
4. Ikke arbeid med maskinen på ramper eller ujevnt underlag.
5. Dersom det finnes olje på bakken må du være oppmerksom på at maskinen kan skli, og komme ut av kontroll.
6. Etter å ha åpnet maskinen, skal begge hender ta tak i håndtaket og skyve maskinen forover, venstre, høyre eller bakover i henhold til børstens retning b

◆ **Før du forlater**

1. Før du forlater maskinen midlertidig under arbeid, skal den flyttes til en posisjon som ikke hindrer trafikken, deretter skal hovedstrømmen til maskinen slås av, og tappen skal senkes for å feste håndtaket før du kan forlate den (Figur 1)
2. Før du forlater maskinen over lengre tid må du beskytte mot skader på den absorberende gummien og børsten. Derfor må maskinens hovedbryter slås av, vanntanken og skittenvannstanken må tømmes. Etter at den er foldet sammen må maskinen plasseres på et horisontalt underlag og flyttes til et sted hvor den ikke er i veien.
3. Koble fra batteristrømmen for langtidslagring for å sikre batterilevetid og redusere selvutlading.



Figur 1

Merk: Om maskinen står lagret over lengre tid, må den foldes sammen og plasseres på et sted hvor den ikke blokkerer trafikken, med børstene vendt ut.

◆ **Fullfør rengjøring og slå av med bryteren**

1. Etter at rengjøringen er ferdig må du slå av bryteren for vanntanken mens du fortsetter å arbeide forover et lite stykke. Deretter slår du av bryteren til børstemotoren og sugemotoren, før du til slutt slår av hovedbryteren slik at du kan få en bedre rengjøringseffekt.

◆ **Tøm vanntanken**

1. Etter rengjøring må du tømme vannet i de to vanntankene før du setter bort maskinen, slik at du kan lagre den på en sikker måte.

◆ **Installasjon og utskifting av batteriet**

1. Ved installasjon av batteri må dette skje i henhold til tegninger og i riktig retning, med tørre hender. Sett inn batteriet, plasser polskoene og steng batteriluken.
2. Ved fjerning eller utskifting av batteriene må du slå av alle brytere først.



◆ **Lagring og plassering av**

1. Etter bruk av maskinen må den foldes sammen og plasseres på et tørt sted. Det anbefales å plassere den i et hjørne, eller et sted som ikke påvirker gåing og bæring mot veggen. Hold deg unna steder som barn lett kan komme til.



2. Ved plassering i bilens bagasjerom bør du ta av sugenheten, vaskemiddeltanken og skittenvannstanken, koble fra strømmen og folde sammen maskinen først.
3. Når du flytter maskinen utendørs gjøres dette i henhold til bildet. Ikke dra den bortover ujevnt underlag da dette kan skade maskinen og påføre slitasje på ytterdelene.



Rengjøring og vedlikehold

◆ Rengjøre sugeenhet

For å etterlate underlaget tørt, og for å maksimere levetiden på beskyttelsesgummien må sugeplaten være i god driftstilstand. Om det finnes skitt på platen må den umiddelbart rengjøres i henhold til følgende prosedyre: (FIG. 1) (FIG. 2)

1. Etter å ha foldet sammen maskinen må du ta ut vanntanken og legge den på et flatt underlag.
2. Løsne festeskruene
3. Trekk sugeenheten forsiktig løs fra sugerørets kobling og fjern sugeenheten.
4. Rengjør omhyggelig sugeenhetens innside.
5. Rengjør alle gummioverflater grundig.
6. Monter alle delene tilbake igjen.



FIG.1



FIG. 2

◆ Rengjør

Det må sjekkes ukentlig om sugerøret er blokkert, eller om sugeeffekten er dårlig. Om det finnes noen form for skitt eller blokkering må du følge prosedyrene for rengjøring.

1. Etter fjerning av hele sugeenheten må du trekke sugerørets ende ut mot bakken. (FIG. 3)
2. Ta av bakdekselet, koble fra koblingsrøret, og spyl rørets innervegg med vannrøret fra sugeporten til enden av skittenvannstanken. Husk å ikke åpne opp for mye vann, men la det renne fint (FIG. 4) (FIG. 5)



FIG.3

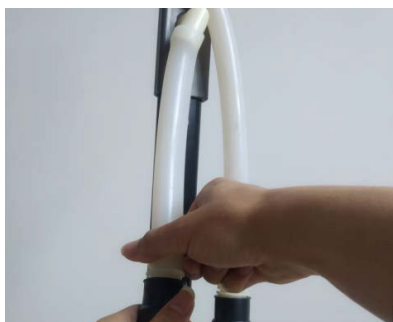

FIG.4



FIG.5

Merk: Du må ikke spyle sugerøret som kobler sugemotoren til skittenvannstanken! (FIG. 6)

FIG.6



◆ **Rengjør børste og den faste børstemontasjen.**

En gang i uken, eller ved unormal lyd eller hår som sitter fast, eller ved andre omstendigheter må den rengjøres slik at børsterotasjonen ikke blir forstyrret av hår, da dette kan redusere levetiden.

1. Sjekk om det har samlet seg hår i fordypningene. Om det er mye hår kan du bruke en saks til å skyve det bort, eller til å klippe det.
2. Sjekk om det sitter fast hår i midtposisjonen for børstens aksling.

◆ **Rengjør gjenvinningstanken**

1. Løsne skruen for å fjerne skittenvannstanken fra maskinen og ta den bort.
2. Åpne gummipakningen på øvre delen av skittenvannstanken.
3. Spyl skittenvannstanken med en vannslange.



Merk: bruk gummihansker under denne prosessen for å unngå direkte hudkontakt mot vaskevannet. Merk at vanntankens pakning ikke er den samme, da det ikke er hull i senter av skittenvannstanken. Du må ikke installere feil pakning. (FIG 1) (FIG 2)

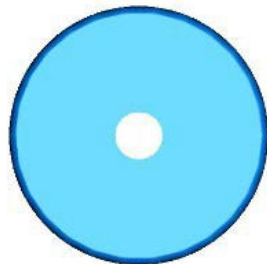

pakning på
vaskemiddeltank 1

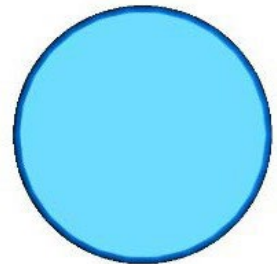

pakning på
skittenvannstank 2

◆ **Ukentlig**

1. Kontroller regelmessig om batteriet må vedlikeholdslades for å sikre at maskinen fortsetter å fungere normalt over lang tid, uten at batteriet går tomt.
2. Sjekk bustens tykkelse på rengjøringsbørsten. Busten må byttes umiddelbart dersom lengden er kortere enn de symmetriske gule bustene på sidene.
3. Kontroller regelmessig den vannabsorberende gummistripen. Om det finnes åpenbar deformasjon, slitasje, aldring og andre fenomener, bør den umiddelbart repareres eller skiftes ut.

◆ **Utskifting av børsten**

1. Slå av maskinen og plasser den vertikalt på bakken etter sammenlegging, med børstepaden vendt utover
2. Hold siden av paden med én hånd, hold den øvre enden av børsten med én hånd, og trekk den sakte av (figur 1).



Figur 1

3. Ta ut børsten, sentrert den midt på den faste børsteplaten. og press deretter på børsten for å få flaten til å passe.

Merk: bruk gummihansker og pass på at du ikke starter maskinen mens du tar av og på børstene, slik at du unngår unødvendig personskade.

◆ Utskifting av gummien

Kontroller tilstanden til den vannabsorberende gummlisten. Dersom den må skiftes ut må du bruke følgende prosedyre (vannabsorberende gummlist kan byttes kun på den ene siden om gangen.).

1. Etter å ha slått av maskinen, tar du av vanntanken og legger maskinen flatt på bakken etter sammenlegging, med børsteplaten festet opp
2. Skru bunnen av begge sider av sugekoppen for å løsne denne.
3. Fjern sugerøret og sugeenheten.
4. Løsne vingemutteren på sugeren og fjern den og strammebolten
5. Fjern de fremre og bakre strammeplatene.
6. Skift ut gummlisten. Etter at den nye listen er installert setter du festebolten inn i gummlisten og kompresjonslisten (lengden på festebolten står i forhold til midtposisjonen og til sidene for kort installasjon) (FIG. 1) (FIG. 2)
7. Monter alle delene tilbake i motsatt rekkefølge
8. Før du strammer til skruknotten, plasserer du den installerte sugeenheten på et flatt underlag og bank forsiktig til den absorberende på den flate bakken og bank forsiktig til den absorberende strimmelen er flat (FIG. 4). Trykk deretter for å stramme skruknotten ①②③.

FIG. 1

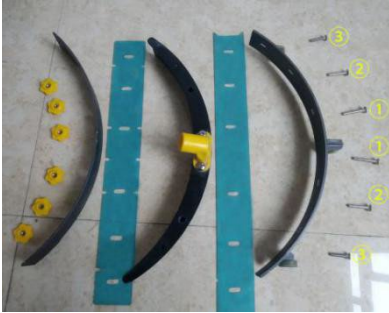

FIG. 2



FIG. 3



FIG. 4

◆ **Utskifting av vannrør og**

1. Kutt stripsen nederst på slangen
2. Med en unbrakonøkkel kobler du fra sugerørdekslet bak håndtaket, kobler fra den gjennomsiktige sugeslangen og bytt så ut slangen eller teleskoprøret.



Feilsøking og vedlikehold

◆ **Dårlig effekt på rengjøringsbørste**

1. Sjekk om det er vann i vaskemiddeltanken
2. Sjekk om den peristaltiske pumpen er åpen eller fungerer normalt, og kontroller om utløpsventilen er blokkert
3. Sjekk om utløpsslangen er brettet, skadet eller blokkert

◆ **Dårlig rengjøringseffekt**

1. Kontroller slitasjegraden på rengjøringsbørsten, og skift den ut umiddelbart om nødvendig.. Dersom børstens lengde er lavere enn lengden på den gule busten på begge sider må den skiftes ut.

◆ **Sugeenheten tørker ikke underlaget**

1. Sjekk om sugeenhetens strips er rene
2. Sjekk om koblingen mellom gjenvinningsledd, sugeledd og skittenvannstanken er god
3. Fjern hele sugeenheten og rengjør den
4. Hvis sugeenheten eller sugegummien viser seg å være slitt eller skadet, skift det ut
5. Sjekk om sugemotorens bryter er på, og om den fungerer normalt, om det er unormal støy eller om lyden er spesielt svak

◆ **For mye**

1. Sjekk om du bruker et lavtskummende rengjøringsmiddel Hvis ikke må du tilsette litt antiskummiddel i skittenvannstanken
2. For å unngå at motorens levetid reduseres fra for mye skum, anbefales det å bruke et antiskummiddel
3. Vær oppmerksom på at jo renere overflaten er, jo mer skum produserer den. I dette tilfellet må vaskemiddelet fortynnes.

◆ **Feilsøking på lading**











1. Strømindikatoren virker ikke
A : Sjekk at det er inngående strøm
B:Sjekk om feilen på inngående strøm skyldes en dårlig kontakt.
Dersom ovenstående ikke er tilfellet må du sende den til Foma for vedlikehold. Ikke reparer selv.
2. Ladeindikatoren virker ikke
A:Er støpselet satt i?
B:Er batteriet skadet?
Dersom ovenstående ikke er tilfellet må du sende den til Foma for vedlikehold. Ikke reparer selv.
3. Ladeindikatorens røde lys går ikke av
A:Sjekk om batteriet er skadet;
Dersom ovenstående ikke er tilfellet må du sende den til Foma for vedlikehold. Ikke reparer selv.

Unngå følgende

1. Laderen skal kun brukes i et normalt innendørsmiljø
2. Ikke lad et ikke-oppladbart batteri
3. Ikke demonter, reparer eller foreta modifikasjoner selv
4. Ikke bruk i miljøer med brennbare gasser, som kan forårsake eksplosjoner eller brann
5. Ikke bruk laderen i nærheten av en vannkilde, eller i fuktige omgivelser. Det kan ta fyr eller du kan få elektrisk støt
6. Ved unormale tilfeller som røyk, eller at laderen lukter brent, må du umiddelbart slå av strømmen.

7. Ikke berør laderen når den lader, og den må ikke bli eksponert for andre deler som faller den og forårsaker elektrisk støt.

Tilbehør (med bilde)

ordre nummer	Bilde	Nummer	Navn	ordre nummer	Bilde	Nummer	Navn
1		SPM302021	Børstemotor	2		SPM302031	Fleksibelt rør
3		SPM302019	Suge- motor- montasje	4		MM903203/ MM903204	1 Sett*Front og bakre gummi
5		MM903230	Litiumbatteri	6		SPM302070	Vannventil montasje
7		SPM302023	Peristaltisk pumpe	8		SPM102045	Vaske- middeltank
9		SPM102044	Skittenvann stanke montasje	10		MM903200	9.6 -tommers børste
11		SPM302061	Liten bryter	12		SPM302071	Stort hjul
13		SPM302037	Strøm- ledning	14		SPM302097	Bryter- ledninger

◆ Gjenvinning og kassering

1. Noen emballasjematerialer kan resirkuleres. Emballasjen må ikke kastes.
2. Kasser reservedeler på foreskrevet måte, og separer de i forhold til gjenvinningskategori
3. Ikke kast batteripakkens tilbehør, det bør samles i den spesielle batteriavfallsboksen
4. Brukt utstyr inneholder verdifulle materialer som kan resirkuleres

Valg og bruk av rengjøringsbørste

◆ Rengjøringsbørste av polypropylen

vaskemiddelblandingen skal ikke overstige 60°C fordi PPL ikke absorberer fuktighet, slik at rengjøringen kan Egnert for alle typer gulv såsom dette er motstandsdyktig mot høy temperatur. (høyeste temperatur på opprettholde sine egenskaper.

- Det anbefales å velge 0,15-0,2 mm børste for langsiktig rengjøring av underlaget
- Hvis underlaget er veldig skittent, eller ikke har vært rengjort på lenge, anbefales det å velge 0,25 mm børste

Tilbehørstabell for rengjøringsbørste

Modus	Stk.	Børstemateriale	Trådenes diameter	Børstehodets diameter
LIA	1	PPL	0.15-0.2mm	280 mm
	1	PPL	0.25mm	280mm

◆ Snittegning med

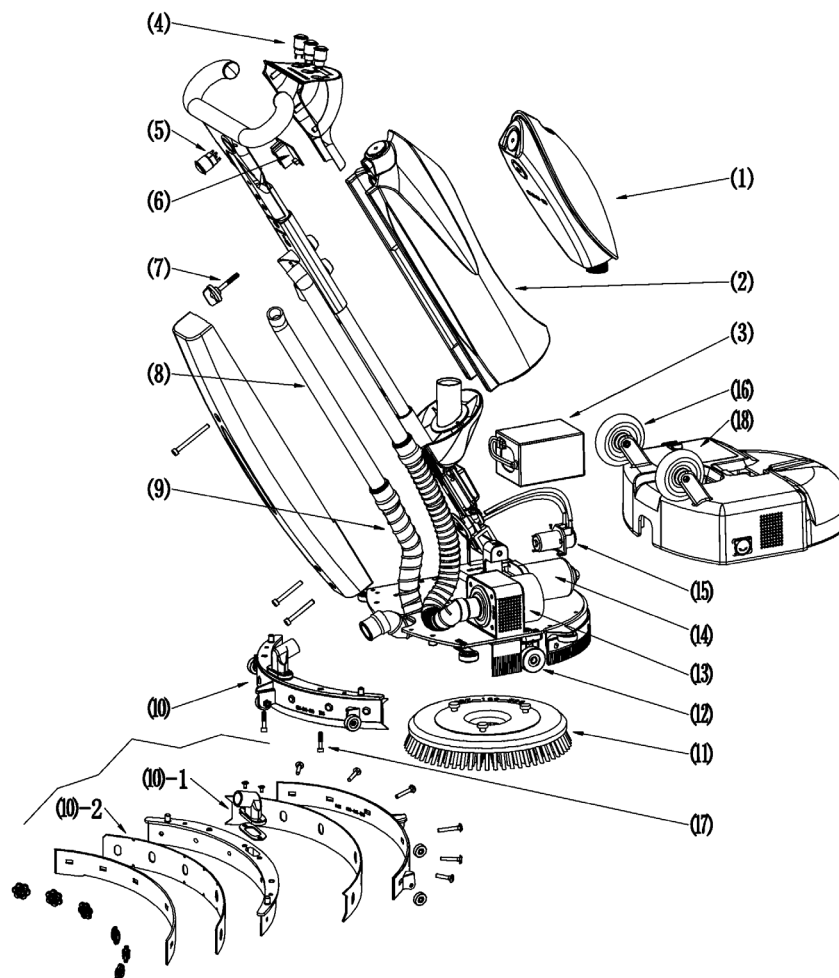

1	1 * rentvannstank
2	1 * skittenvannstanken
3	1 * Litiumsbatteri 36V
4	3 * Liten bryter
5	1 * Stor bryter
6	1 * Mengdeindikator
7	1 * Skruknot
8	2 * 19x25 Tynnvegget silikonlange
9	2 * 30 Fleksirør
10	1 * Sugeenhet
10-1	1*gummi bak
10-2	1*gummi foran
11	1 * 9.6-tommers børste
12	2 * 40x13x8 castor
13	1 * Sugemotor
14	1 *36V Børstemotor
15	1 * 36V Peristaltisk pumpe
16	2 * stort hjul
17	2 * M 6Unbrakoskrue med rundt hode
18	1 * Batteriboksens deksel

GENERELLE SIKKERHETSREGLER

Følg nøye reglene som er opplistet nedenfor for å unngå skade på operatøren og skade på maskinen:

1. Din og andres sikkerhet er svært viktig. Maskinens sikkerhet er ditt ansvar. I tillegg til informasjonen i denne håndboken, må alle lovbestemte sikkerhets- og ulykkesforebyggende krav overholdes.
2. Les etikettene på maskinen nøye. Dekk dem aldri til, uansett årsak, og skift dem alltid ut umiddelbart hvis de er skadet.
3. Maskinen skal kun brukes av autorisert og opplært personell.
4. Vær oppmerksom på andre mennesker, spesielt barn, mens maskinen er i drift.
5. Maskinen er ikke egnet for rengjøring av tepper.
6. Bland aldri forskjellige typer vaskemidler: dette kan generere skadelige gasser.
7. Legg aldri maskinen i en beholder med væske i.
8. Legg aldri maskinen sidelengs eller opp-ned.
9. Maskinens lagringstemperatur må være mellom -25 °C og + 55 °C.
10. Driftsforhold: romtemperatur mellom 0 °C og + 40 °C med luftfuktighet mellom 30 og 95.
11. Bruk aldri maskinen i eksplosive omgivelser.
12. Bruk aldri maskinen til å transportere varer.
13. Bruk aldri syreløsninger, som kan skade personer eller maskinen.
14. Unngå å kjøre børstene med maskinen stoppet: det kan skade gulvet.
15. Bruk aldri brennbare væsker.
16. Maskinen er ikke egnet for rengjøring av farlig støv.
17. Bruk pulverapparat ved brannslukking, ikke bruk vann.
18. Ikke slå mot hyller eller stillaser når det er fare for fallende gjenstander.
19. Ikke overskrid grensehellingen som er angitt på maskinplaten, for å unngå forhold med ustabilitet.
20. Kjør aldri maskinen på ujevnt gulv eller i et område med mye støv.
21. Maskinen må utføre vaske- og tørkeoperasjoner samtidig. Sett opp varslingsskilt om vått gulv.
22. Når maskinen har driftsproblemer, sjekk at de ikke er forårsaket av utilstrekkelig vedlikehold, kontakt deretter nærmeste Foma-serviceverksted.
23. Når du skifter ut maskindeler, be alltid om originale MOPMAN-reservedeler fra autorisert forhandler eller serviceverksted.
24. Bruk kun originale MOPMAN-børster som er angitt i kapittelet "VALG OG BRUK AV BØRSTER".
25. Slå alltid av strømmen til maskinen når det utføres vedlikehold.
26. Gjenopprett alle elektriske tilkoblinger etter enhver vedlikeholdsoperasjon.
27. Fjern aldri vern, dersom det kreves verktøy å få de bort.
28. Vask aldri maskinen med direkte høytrykk eller med etsende stoffer.
29. Ikke fyll vaskemiddelløsningene mange timer før du bruker maskinen.
30. Før du bruker maskinen, sørg for at alle deksler og hetter er plassert som vist i denne håndboken.
31. Håndter driftsmateriell i henhold til lokale lover.
32. Etter mange år med effektivt arbeid vil maskinen din være klar til "kassering". Håndter komponent materialer på riktig måte, og husk at maskinen er bygget med fullstendig resirkulerbare materialer.
33. Barn bør overvåkes for å sikre at de ikke leker med apparatet.