

**DEUMIDIFICATORI
DÉSHUMIDIFICATEURS
LUFTENTFEUCHTER
DEHUMIDIFIERS
DESHUMIDIFICADORES
АПАРАТИ ЗА ИЗСУШАВАНЕ НА ВЪЗДУХА**

DR

DR 120 – DR 190 – DR 250 – DR 310

L-L 185.01-BM

**MANUALE D'USO E MANUTENZIONE
LIVRET D'ENTRETIEN
BEDIENUNGSANLEITUNG
INSTRUCTIONS MANUAL
MANUAL PARA EL USUARIO Y EL MANTENIMIENTO
РЪКОВОДСТВО ЗА ЕКСПЛОАТАЦИЯ И ПОДДРЪЖКА**

DICHIARAZIONE DI CONFORMITÀ CE
CE - KONFORMITÄT SERKLÄRUNG
DECLARACION CE DE CONFORMIDAD
CE - OVERENSSTEMMELSESATTEST
CE - VAATIMUSTENMUKAISUUDEN VAHVISTUS
Δήλωση ομοιοτητας CE
ДЕКЛАРАЦИЯ СООТВЕТСТВИЯ CE

DECLARATION DE CONFORMITE CE
CE DECLARATION OF CONFORMITY
DECLARAÇÃO CE DE CONFORMIDADE
CE - ÖVERENSSTÄMNINGSINTYG
VERKLARING VAN CONFORMITEIT CE
СЕ ДЕКЛАРАЦИЯ ЗА СЪОТВЕТСТВИЕ

La sottoscritta - La société - Der/die Unterzeichnende - We - La suscrita - A abaixo assinada
Firmaet - Undertecknad firma - Yritys - Ondergetekende - Ηπολογεραμμελη - Долуподписаната - Компания



BIEMMEDUE S.p.A.
Via Industria 12 - 12062 - Cherasco (CN) - Italy
Tel. +39.172.486111 - Fax +39.0172.488270
www. biemmedue.com - e-mail: bm2@biemmedue.com

Dichiara sotto la propria responsabilità che la macchina nuova:
Erklärt unter eigener Verantwortung, daß die neue Maschine:
Declara sobre la propria responsabilidad que la máquina nueva:
Attester herved på eget ansvar, at den nye maskine:
Vahvistaa täten omavastuisesti, että sen toimittama ja oheisissa käyttöohjeissa
Verklaart onder eigen verantwoordelijkheid dat de nieuwe machine:
Декларира на собствена отговорност, че новата машина

Declare sous la propre responsabilité que la nouvelle machine:
Declare under our sole responsibility that the new machine:
Declara sob a propria responsabilidade que a máquina nova:
Intyggar på eget ansvar, att den nya maskinen:
Tarkemmin esittelemä uusi kone:
δηλώνει κάτω από τη δικιά της ευθύνη ότι η καινούργια μηχανή
Со всей ответственностью заявляет, что новое оборудование:

Modello - Modèle - Modell - Make - Modelo - Modelo
Model - Modell - Malli - Model - πρότυπο - Модел - Модели

DEUMIFICATORE - DESHUMIFICATEUR - LUFTENTFEUCHTER
DEHUMIDIFIER - DESHUMIDIFICATOR - DESUMIFICATOR
LUCHTONTVOCHTIGER - АПАРАТИ ЗА ИЗСУШАВАНЕ НА
ВЪЗДУХА

Tipo - Type - Typ - Type - Tipo - Tipo
Type - Typ - Tuurpi - Type - είδος - Тип - Типа

DR 120
DR 190
DR 250
DR 310

è conforme ai requisiti essenziali di sicurezza indicati dalle **Direttive 2006/42/CE, 2006/95/CE, 2004/108/CE.**
est conforme aux exigences essentielles de sécurité reprises dans le **Directives 2006/42/CE, 2006/95/CE, 2004/108/CE.**
auf die sich diese Erklärung bezieht, die Anforderungen des **Richtlinie 2006/42/CE, 2006/95/CE, 2004/108/CE.**
to which this declaration relates, conforms to the provision of **Directives 2006/42/CE 2006/95/CE, 2004/108/CE.**
es conforme con la **Directiva 2006/42/CE, 2006/95/CE, 2004/108/CE.**
està conforme a **Directiva 2006/42/CE, 2006/95/CE, 2004/108/CE.**
er i overensstemmelse med gældende lov, der har indført **Direktivet 2006/42/CE, 2006/95/CE, 2004/108/CE.**
överensstämmer med de lagar, som antagit **Direktivet 2006/42/CE, 2006/95/CE, 2004/108/CE.**
EU: n koneita koskevan **Direktiivin 2006/42/CE, 2006/95/CE, 2004/108/CE.**
conform de wettelijke beschikkingen is, die de richtlijnen **Betreffende 2006/42/CE, 2006/95/CE, 2004/108/CE.**
περιγραμμένη στις συννημμένες οδηγίες χρήσεως είναι σύμφωνη με τις νομικές διατάξεις που αναφέρονται στη **Διευθύνσ 2006/42/CE, 2006/95/CE, 2004/108/CE.**
е в съответствие с основните изисквания за безопасност, посочени в **Директиви 2006/42/EO, 2006/95/EO, 2004/108/EO.**
к которому относится данная декларация, подтверждает соответствие требованиям **Регламентов 2006/42/CE, 2006/95/CE, 2004/108/CE.**

19/12/2013

ing. Marco Costamagna
Managing Director

L-F048.01-BM

**SCHEMA DI FUNZIONAMENTO - TABLEAU DE COMMANDE - KONTROLLTAFEL
CONTROL BOARD - TABLERO DE MANDOS- СХЕМА НА ФУНКЦИОНИРАНЕ**

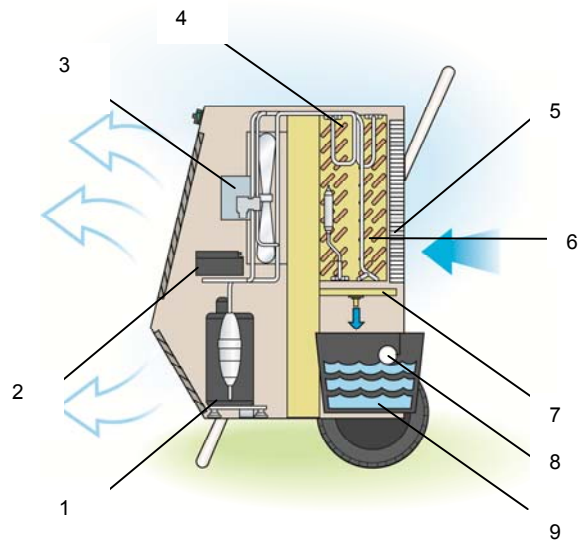
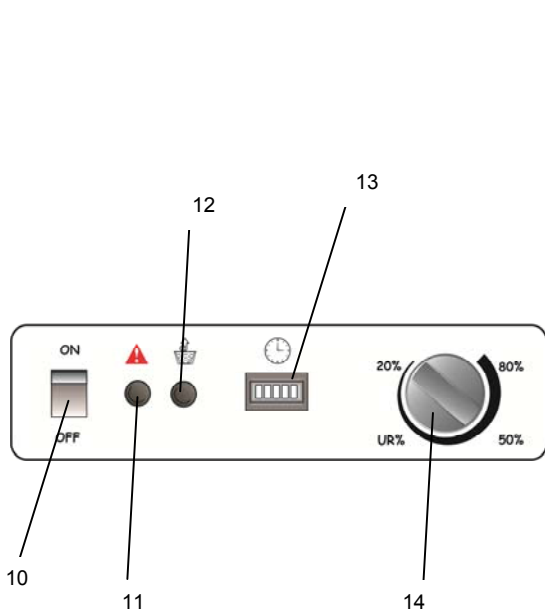

- | | | |
|---|--|--|
| <p>1 COMPRESSORE ERMETICO
COMPRESSEUR HERMETIQUE
HERMETISCHER KOMPRESSOR
AIR-TIGHT COMPRESSOR
COMPRESOR HERMETICO
ХЕРМЕТИЧЕН КОМПРЕСОР</p> <p>2 APPARECCHIATURA DI CONTROLLO
APPAREILLAGE DE CONTROLE
KONTROLLGERAET
CONTROL DEVICE
EQUIPO DE CONTROL
АПАРАТУРА ЗА УПРАВЛЕНИЕ И КОНТРОЛ</p> <p>3 VENTILATORE ELICOIDALE
VENTILATEUR HELICOIDALE
SCHRAUBENLUEFTER
HELICAL FAN
VENTILADOR HELICOIDAL
ВИНТОВ ВЕНТИЛАТОР</p> <p>4 CONDENSATORE
CONDENSATEUR
KONDENSATOR
CONDENSER
CONDENSADOR
КОНДЕНЗАТОР</p> <p>5 FILTRO ARIA
FILTRE DE L'AIR
LUFTFILTER
AIR FILTER
FILTRO DE AIRE
ВЪЗДУШЕН ФИЛТЪР</p> <p>6 EVAPORATORE
EVAPORATEUR
VERDAMPFER
EVAPORATOR
EVAPORADOR
ИЗПАРИТЕЛ</p> | <p>7 RACCORDO DI SCARICO
RACCORD DE DECHARGE
AUSLAUFSTELLE
TUBE FITTING
RACOR DE DESCARGA
ИЗПУСКАТЕЛ</p> <p>8 GALLEGGIANTE
FLOTTANT
SCHWIMMER
FLOAT
FLOTADOR
ПОПЛАВЪК</p> <p>9 SERBATOIO ACQUA (ECCETTO DR 310)
RESERVOIR DE L'EAU (SAUF DR 310)
WASSERBEHAELTER (MIT AUSNAHME VON DR 310)
WATER TANK (EXCEPT DR 310)
DEPOSITO AGUA (EXCEPTO DR 310)
РЕЗЕРВОАР ЗА ВОДА (С ИЗКЛЮЧЕНИЕ НА DR 310)</p> <p>10 INTERRUTTORE PRINCIPALE
INTERRUPTEUR MARCHE/ARRET
EIN/AUS SCHALTER
MAIN SWITCH
INTERRUPTOR ON/OFF
ГЛАВЕН ПРЕКЪСВАЧ</p> <p>11 SPIA DI SICUREZZA
LAMPE TEMOIN SECURITE
KONTROLLAMPE
CONTROL LAMP
TESTIGO DE SEGURIDAD
СИГНАЛНА ЛАМПИЧКА ЗА БЕЗОПАСНОСТ</p> <p>12 SPIA DI SEGNAZIONE DELLA VASCHETTA
PIENA (ECCETTO DR 310)
LAMPE TEMOIN – BAC RECUPERATEUR PLEIN
(SAUF DR 310)</p> | <p>KONTROLLAMPE –
WASSERBEHAELTER "VOLL" (MIT
AUSNAHME VON DR 310)
PILOT LAMP – WATER CONTAINER
FULL (EXCEPT DR 310)
CONTROL DEPOSITO LLENO
(EXCEPTO DR 310)
СИГНАЛНА ЛАМПИЧКА ЗА
СИГНАЛИЗИРАНЕ НА ПЪЛНА ВАНА
(С ИЗКЛЮЧЕНИЕ НА DR 310)</p> <p>13 CONTAORE
COMPTE-HEURES
STUNDENZAENHLER
HOUR-COUNTER
CUENTA HORAS
БРОЯЧ</p> <p>14 MANOPOLA REGOLAZIONE
UMIDOSTATO
COMMANDE D'HUMIDISTAT
HYGROSTAT REGELKNOPF
HYGROSTAT ADJUSTING KNOB
REGULACION HUMIDOSTATO
РЪЧКА ЗА РЕГУЛИРАНЕ НА
РЕГУЛАТОРА НА ВЛАЖНОСТТА</p> |
|---|--|--|

IMPORTANTE

Prima di usare il generatore, si prega di leggere con attenzione tutte le istruzioni d'uso riportate di seguito e di seguirne scrupolosamente le indicazioni.

Il costruttore non è responsabile per danni a cose e/o persone derivanti da uso improprio dell'apparecchio.

Questo libretto di uso e manutenzione costituisce parte integrante dell'apparecchio e deve quindi essere conservato con cura e accompagnare l'apparecchio in caso di passaggio di proprietà.

DESCRIZIONE

I deumidificatori della serie DR sono destinati al trattamento di locali e ambienti che devono essere rapidamente asciugati o nei quali non sono tollerati aumenti incontrollati dei valori di umidità relativa.

Con i deumidificatori della serie DR, costituiti da un circuito frigorifero e da un ventilatore, si riduce il valore di umidità relativa per condensazione del vapore acqueo contenuto

L'aria aspirata dal ventilatore (3) attraversa il filtro (5) e lambisce le pareti fredde dell'evaporatore (6) raffreddandosi ad una temperatura inferiore al punto di condensazione; parte del vapore condensa e viene raccolto nel serbatoio (9). Successivamente l'aria passa attraverso il condensatore (4) ed è riscaldata ad una temperatura lievemente superiore a quella dell'ambiente.

Le caratteristiche costruttive sono tali da garantire il funzionamento più efficace e sicuro con valori dell'umidità relativa da 40% a 100% e della temperatura da 3°C a 40°C.

Il funzionamento del deumidificatore è controllato da un umido stato che ne comanda automaticamente l'accensione e lo spegnimento al raggiungimento del valore di soglia preselezionato. L'apparecchiatura elettronica (2) attiva e disattiva automaticamente il sistema di sbrinamento al mutare di parametri di funzionamento. La medesima apparecchiatura provoca il "blocco" della macchina (ventilatore e compressore si arrestano mentre la spia (b) si illumina) quando si verificano surriscaldamenti per effetto di un guasto o in seguito all'uso in ambienti con temperature superiori a quelle indicate (Tmax = 40°C).

Attenzione



Se la temperatura ambiente è inferiore al valore minimo consentito (3°C) il deumidificatore non funziona e la spia (b) lampeggia.

ISTRUZIONI PER L'INSTALLAZIONE

Attenzione



La linea elettrica di alimentazione del generatore (230V, monofase, 50Hz) deve essere provvista di messa a terra e di interruttore magneto-termico con differenziale.

Il deumidificatore deve essere disposto possibilmente al centro del locale da deumidificare e in modo tale da non opporre ostacoli all'aspirazione e all'espulsione dell'aria; la distanza minima dalle pareti deve essere di almeno 20-30cm. L'apparecchio non deve essere sistemato accanto a fonti di calore (quali, ad es., radiatori, stufe, bocchette di ri-scaldamento, etc.) in prossimità di porte o aperture. Porte e finestre del locale, infine, devono essere chiuse durante il funzionamento del deumidificatore.

Attenzione



Non si devono appoggiare panni o teli sul deumidificatore durante il funzionamento.

Se necessario, l'acqua prodotta durante il processo di deumidificazione può essere inviata direttamente ad uno scarico togliendo il serbatoio (9) dell'acqua e collegando un tubo in gomma al raccordo (7) già predisposto sulla vaschetta raccogliacqua.

ISTRUZIONI PER L'UTILIZZAZIONE

AVVIAMENTO E ARRESTO

Attenzione



Il deumidificatore deve essere sempre tenuto in posizione verticale, (durante il funzionamento,

l'immagazzinamento e, per il DR 120, durante il trasporto).

Per avviare il deumidificatore si deve:

- ruotare in senso orario la manopola (d) di regolazione dell'umidostato sino alla tacca 20%;
- premere l'interruttore (a) verde (posizione I, ON); il ventilatore e il compressore si mettono in funzione e la spia dell'interruttore si illumina;

Attenzione



Il deumidificatore è dotato di un dispositivo automatico di sicurezza che avvia il compressore solo dopo 1 minuto dall'accensione dell'interruttore (a).

- ruotare in senso antiorario la manopola (d) di regolazione dell'umidostato sino a raggiungere il valore di umidità relativa desiderato.

Per arrestare il funzionamento si deve premere l'interruttore (a) verde (posizione 0, OFF).

Attenzione



Se la temperatura ambiente è inferiore al valore minimo consentito (3°C) il deumidificatore non funziona e la spia (b) lampeggia.

SERBATOIO DELL'ACQUA (Eccetto DR 310)

Quando il serbatoio (9) dell'acqua è pieno il deumidificatore si arresta immediatamente e la spia (c) si illumina. Dopo aver svuotato il serbatoio, il deumidificatore può riprendere a funzionare.

Attenzione



Prima di estrarre il serbatoio dell'acqua, si deve disinserire l'alimentazione elettrica premendo l'interruttore principale per arrestare il funzionamento della macchina ed estrarre la spina elettrica dalla presa.

Attenzione



Il serbatoio dell'acqua deve essere riposto con cura nel proprio alloggiamento al fine di evitare il danneggiamento o il malfunzionamento dell'interruttore collegato al galleggiante.

MANUTENZIONE

Attenzione



Prima di svolgere qualsiasi operazione di manutenzione si deve disinserire l'alimentazione elettrica premendo l'interruttore principale per arrestare il funzionamento della macchina ed estraendo la spina elettrica dalla presa.

Per mantenere la migliore efficienza di funzionamento, è necessario pulire periodicamente il filtro dell'aria e le parti interne del deumidificatore. Il primo può essere soffiato con aria compressa o lavato con acqua tiepida saponata; le seconde, dopo aver smontato completamente la carrozzeria togliendo le viti che collegano i pannelli esterni alla struttura del deumidificatore, devono essere pulite con un aspiratore insistendo sulle batterie alettate del condensatore e dell'evaporatore e sulle pale del ventilatore.

TRASPORTO E MOVIMENTAZIONE

Attenzione



Prima di spostare l'apparecchio si deve disinserire l'alimentazione elettrica premendo l'interruttore principale per arrestare il funzionamento della macchina ed estrarre la spina elettrica dalla presa.

Durante il trasporto il deumidificatore non deve essere disposto orizzontalmente.

Dopo aver avvolto il cavo si afferra la maniglia superiore e, senza sollevarlo si fa scorrere l'apparecchio sulle ruote; è necessario inclinarlo leggermente (Fig.2).



Fig. 2

Infine il trasporto lungo una scala o un piano fortemente inclinato è più agevole se l'apparecchio è afferrato come mostrato in Fig.3.



Fig. 3

SMANTELLAMENTO ED ELIMINAZIONE

Il deumidificatore contiene fluido refrigerante R407C in pressione nel circuito frigorifero e olio nel compressore; al termine della propria vita operativa non può essere depositato o abbandonato, ma deve essere smontato e le sue parti avviate al recupero e/o alla rottamazione.

Attenzione



Le operazioni descritte in questo paragrafo devono essere eseguite da personale professionalmente qualificato.

I fluidi refrigeranti non possono essere dispersi in atmosfera. Per il recupero del R407C è necessario procurarsi:

- pinza foratrice(Fig.4);
- gruppo di traveso (motocondensatore),
- recipiente in pressione.



Fig. 4

Quindi si procede come di seguito:

- si collega il recipiente in pressione al gruppo di traveso e quest'ultimo alla pinza;
- si pinza, forandolo, il tubo di mandata del compressore;
- si apre il rubinetto del gruppo di traveso, lo si avvia e si procede allo svuotamento del circuito frigorifero;
- si arresta il gruppo di traveso, si chiudono i rubinetti di aspirazione e di mandata del medesimo gruppo e il rubinetto del recipiente in pressione;
- si estrae la pinza;
- se pieno, si restituisce il recipiente contenente R407C usato al consorzio per il recupero, riciclo e smaltimento di fluidi usati.

Dopo aver eliminato i giunti saldati dei tubi di mandata e di aspirazione del compressore e averne svitato i bulloni di fissaggio, si solleva il compressore, quindi, si esegue un foro nella parte inferiore della carcassa e, rovesciandolo, si versa l'olio in un recipiente o fusto da consegnare al consorzio per il recupero e lo smaltimento di oli usati.

Le parti metalliche rimanenti contengono rame, alluminio e acciaio e, quindi, possono essere inviate al deposito di rottamazione.

Al termine della vita operativa, questo prodotto deve essere rottamato e smaltito consegnandolo al sistema di raccolta differenziata locale secondo le disposizioni di legge in vigore, che devono quindi essere scrupolosamente seguite.

Prima della rottamazione, controllare l'etichetta matricola della macchina: se riporta il simbolo  significa che lo smaltimento è regolamentato dal D.L. 151 del 25/07/2005 e dalla direttiva 2003/96/EC in materia di apparecchi elettrici ed elettronici (Waste Electrical and Elec-tronic Equipment, WEEE).

Ci si deve quindi informare in merito al sistema locale di raccolta di prodotti elettrici ed elettronici e seguirne le prescrizioni.

Smaltire abusivamente questo prodotto fra i normali rifiuti domestici può creare gravi danni all'ambiente e alla salute umana ed è soggetto a sanzioni da parte dell'autorità amministrativa locale.

INCONVENIENTI DI FUNZIONAMENTO, CAUSE E RIMEDI

INCONVENIENTE DI FUNZIONAMENTO	CAUSA	RIMEDIO
• L'apparecchio non si avvia	• Alimentazione elettrica mancante	• Verificare la funzionalità e la posizione dell'interruttore • Verificare le caratteristiche della linea elettrica (230V 1 ~ 50 Hz)
	• Regolazione impropria dell'umidostato	• Regolare l'umidostato ad un valore di umidità relativa inferiore a quello dell'ambiente
	• Serbatoio dell'acqua pieno (la spia (c) è illuminata)	• Svuotare il serbatoio dell'acqua
• Ventilatore e compressore funzionano, ma non si ha formazione d'acqua né di ghiaccio sulle pareti dell'evaporatore	• Portata di aria insufficiente	• Controllare che non vi siano ostacoli all'aspirazione e all'espulsione dell'aria.
	• Valori di temperatura e umidità relativa dell'ambiente troppo bassi	• Controllare che non vi siano depositi o incrostazioni sul filtro o sulle batterie alettate del condensatore o dell'evaporatore • Controllare che la temperatura sia compresa fra 0°C e 40°C e l'umidità relativa fra 40% e 100%
• L'apparecchio si è arrestato e la spia (c) si è illuminata	• Funzionamento irregolare del circuito frigorifero	• Rivolgersi ad un Centro d'Assistenza Tecnica
	• Serbatoio dell'acqua pieno	• Svuotare il serbatoio dell'acqua
• L'apparecchio si è arrestato e la spia (b) si è illuminata (sovrariscaldamento della batteria alettata del condensatore)	• Ostacoli al passaggio dell'aria	• Eliminare ogni possibile ostacolo e riavviare l'apparecchio
	• Temperatura dell'ambiente superiore a 40°C	• Utilizzare l'apparecchio solo quando la temperatura scende al di sotto dei 40°C
	• Rottura del motore del ventilatore	• Rivolgersi ad un Centro d'Assistenza Tecnica
	• Funzionamento irregolare del circuito frigorifero	• Rivolgersi ad un Centro d'Assistenza Tecnica
• L'apparecchio si è arrestato e la spia (b) lampeggia	• Temperatura inferiore a 3°C	• Spostare il deumidificatore in un ambiente con temperatura a 3°C

IMPORTANT

Avant toute utilisation du générateur, nous vous prions de lire attentivement toutes les instructions pour l'emploi mentionnées ci après et d'en suivre scrupuleusement les indications.

Le constructeur n'est pas responsable pour les dommages aux personnes et/ou aux biens dus à une utilisation impropre de l'appareil.

Ce livret d'utilisation et d'entretien est partie intégrante de l'appareil. Il doit donc être conservé soigneusement et accompagner l'appareil en cas de revente.

DESCRIPTION

Les déshumidificateurs de la série DR sont destinés au traitement de locaux et milieux qui doivent être rapidement séchés ou qui ne tolèrent pas une augmentation incontrôlée des valeurs de l'humidité relative.

Avec les déshumidificateurs de la série DR, constitués par un circuit frigorifique et d'un ventilateur, on réduit la valeur de l'humidité relative par condensation de la vapeur d'eau contenue dans l'air.

L'air aspiré par le ventilateur (3) traverse le filtre (5) et rase les froides parois de l'évaporateur (6) en se refroidissant à une température inférieure au point de condensation; une partie de la vapeur se condense et se dépose dans le réservoir (9). Successivement l'air passe à travers le condensateur (4) et est réchauffé à une température légèrement supérieure à celle du milieu.

Les caractéristiques de la construction garantissent un fonctionnement plus efficace et sûr avec des valeurs d'humidité relative de 40% à 100% et des valeurs de température de 3°C à 40°C.

Le fonctionnement du déshumidificateur est contrôlé par un humidistat qui en commande l'allumage et l'extinction au moment où la valeur de seuil préselectionné est atteinte. L'appareillage même provoque le bloc de la machine (ventilateur et compresseur s'arrêtent alors que la lampe témoin (b) s'allume) quand il y a un surchauffage à cause d'une panne ou à cause d'une utilisation dans des milieux ayant des températures supérieures aux températures indiquées (Tmax = 40°C).

Attention

Si la température ambiante est inférieure à la valeur minima consentie (3°C) le déshumidificateur ne marche pas et la lampe témoin (b) clignote.

INSTRUCTIONS POUR L'INSTALLATION**Attention**

La ligne électrique d'alimentation du générateur (230V, monophasé, 50Hz) doit être pourvue d'une mise à terre et d'un interrupteur magnéto-thermique avec différentiel.

Le déshumidificateur doit être installé, si possible, au centre du local qui doit être déshumidifié et de façon à ne pas interposer d'obstacles à l'aspiration et à l'expulsion de l'air (la distance minimum aux parois doit être d'au moins 20 - 30 cm). L'appareil ne doit pas être installé à côté de sources de chaleur (comme, par exemple, radiateurs, poêles, gâches de chauffage) ou à la proximité de portes ou ouvertures. Les portes et fenêtres du local doivent être fermées durant l'emploi du déshumidificateur.

Attention

Il ne faut pas poser de couvertures ou de toiles sur le déshumidificateur durant son fonctionnement.

Si nécessaire, l'eau produite durant la déshumidification peut être envoyée directement à une décharge, en enlevant le réservoir de l'eau (9) et en reliant un tuyau en caoutchouc au raccord (7) déjà prédisposé sur la cuvette ramasse-gouttes.

INSTRUCTIONS POUR L'UTILISATION**MISE EN FONCTION ET ARRÊT****Attention**

Le déshumidificateur doit être maintenu en position verticale pendant le fonctionnement, le stockage et, pour le DR 120, pendant le transport aussi. Dans le cas contraire, son bon fonctionnement ne serait pas assuré.

Pour mettre en marche le déshumidificateur il faut:

- tourner en sens horaire la commande (d) pour le réglage de l'humidistat jusqu'au cran 20%;
- pousser sur l'interrupteur vert (a) (position I, ON); le ventilateur et le compresseur se mettent en fonction et la lampe témoin s'allume.

Attention

Le déshumidificateur est doté d'un dispositif de sécurité qui démarre le compresseur après seulement 1 minute de l'allumage de l'interrupteur (a)

- tourner en sens antihoraire la commande (d) de réglage de l'humidistat pour rejoindre la valeur de l'humidité relative désirée.

Pour arrêter le fonctionnement il faut pousser sur l'interrupteur vert (a) (position 0, OFF).

Il faut attendre 5 minutes entre l'arrêt et le démarrage successif.

Attention

Si la température ambiante est inférieure à la valeur minima consentie (3°C) le déshumidificateur ne marche pas et la lampe témoin (b) clignote.

RÉSERVOIR DE L'EAU (Sauf DR 310)

Quand le réservoir de l'eau (9) est plein, le déshumidificateur s'arrête immédiatement et la lampe témoin (c) s'allume. Après avoir vidé le réservoir, le déshumidificateur peut être remis en fonction.

Attention

Avant d'extraire le réservoir de l'eau, il est nécessaire d'abord de débrancher l'alimentation électrique en appuyant sur l'interrupteur principal pour arrêter le fonctionnement de la machine et en suite d'enlever la prise électrique.

Attention

Le réservoir de l'eau doit être remis à sa place avec soin afin d'éviter l'endommagement ou le mauvais fonctionnement de l'interrupteur relié au flottant.

ENTRETIEN**Attention**

Avant d'effectuer une quelconque opération d'entretien il faut débrancher l'alimentation électrique en appuyant d'abord sur l'interrupteur principal pour arrêter le fonctionnement de la machine et en suite en enlevant la prise électrique.

Pour maintenir la meilleure efficacité de fonctionnement il est nécessaire de nettoyer périodiquement le filtre de l'air et les parties internes du déshumidificateur. On peut souffler sur le filtre avec de l'air comprimé et le lavé à de l'eau tiède savonnée. Après avoir

démonter entièrement la carrosserie en enlevant les vis qui relient le panneau extérieur à la structure du déshumidificateur, les parties internes du déshumidificateur doivent être nettoyées avec un aspirateur en insistant sur les batteries ailetées du condensateur et de l'évaporateur et sur les pales du ventilateur.

TRANSPORT ET DEPLACEMENT

Attention



Avant de déplacer l'appareil il faut débrancher l'alimentation électrique en appuyant sur l'interrupteur principal pour arrêter le fonctionnement de la machine et enlever la prise électrique.

Durant le transport le déshumidificateur ne doit pas être couché horizontalement.

Après avoir enroulé le câble, il faut saisir la poignée supérieure et, sans soulever l'appareil, le faire glisser sur les roues; est nécessaire de l'incliner légèrement (Fig.2).



Fig. 2

Enfin le transport le long d'un escalier ou d'un plan incliné est simple si l'appareil est saisi comme sur la Fig.3.



Fig. 3

DEMANTELEMENT ET ELIMINATION

Le déshumidificateur contient du liquide réfrigérant R407C sous pression dans le circuit frigorifique et de l'huile dans le compresseur; à la fin de sa vie opérationnelle il ne doit pas être déposé ou abandonné, mais il doit être démonté et ses parties envoyées à la récupération et/ou chez un ferrailleur.

Attention



Toutes les opérations décrites dans ce paragraphe doivent être effectuées par du personnel professionnellement qualifié.

Les fluides réfrigérants ne peuvent pas être dispersés dans l'atmosphère. Pour la récupération du R407C il est nécessaire de se procurer:

- une pince perceuse (Fig.4);
- un groupe de transvasement (motocondensateur);
- un récipient sous pression.



Fig. 4

Ensuite il faut procéder de la façon suivante:

- relier le récipient sous pression au groupe de transvasement et ce dernier à la pince;
- pincer, en le perçant, le tube d'envoi du compresseur,
- ouvrir le robinet du groupe de transvasement, le mettre en marche et procéder au vidage du circuit frigorifique:
- arrêter le groupe de transvasement, fermer les robinets d'aspiration et d'envoi du groupe-même et le robinet du récipient sous pression.
- extraire la pince;
- si le récipient contenant R407C est plein restituer-le au consortium pour la récupération, recyclage et écoulement des fluides utilisés.

Après avoir éliminé les joints soudés des tubes d'envoi et d'aspiration du compresseur et en avoir dévissé les boulons de fixation, soulever le compresseur, et faire à ce moment un trou dans la partie inférieure de la carcasse et en le renversant, verser l'huile dans un récipient ou un bidon qui doit être envoyé au consortium pour la récupération et l'écoulement des huiles utilisées.

Les parties métalliques restantes contiennent du cuivre, de l'aluminium et de l'acier: elles peuvent donc être envoyées à un dépôt pour ferraille.

Au terme de sa vie fonctionnelle, ce produit doit être éliminé suivant les règles du recyclage local, conformément aux dispositions législatives en vigueur, que l'utilisateur est tenu de respecter à la lettre.

Avant la mise au rebut, contrôler l'étiquette apposée sur l'appareil: si ce symbole  y figure, cela indique que l'élimination du produit est réglementée par la directive 2002/96/CE sur les appareils électriques et électroniques (Waste Electrical and Electronic Equipment, WEEE).

L'utilisateur est tenu de se renseigner sur le système local de collecte des produits électriques et électroniques et d'en suivre les prescriptions.

L'élimination incontrôlée de ce produit avec les autres déchets ménagers peut entraîner de graves préjudices à l'environnement et à la santé humaine. Les contrevenants sont passibles des sanctions prévues par les autorités administratives locales.

ANOMALIES DE FONCTIONNEMENT, CAUSES ET SOLUTIONS

ANOMALIE DE FONCTIONNEMENT	CAUSE	SOLUTION
• L'appareil ne se met pas en fonction	• L'alimentation électrique est manquante	• Vérifier le bon fonctionnement et la position de l'interrupteur
	• Mauvais réglage de l'humidistat	• Vérifier les caractéristiques de la ligne électrique (230V 1 ~ 50 Hz)
	• Le réservoir de l'eau est plein (la lampe témoin (c) s'allume)	• Régler l'humidistat à une valeur de l'humidité inférieure à celle du milieu
• Le ventilateur et le compresseur fonctionnent mais il n'y a ni formation d'eau, ni formation de glace sur les parois de l'évaporateur • L'appareil s'est arrêté et la lampe témoin (c) s'est allumée	• La portée de l'air est insuffisante	• Vérifier qu'il n'y ait pas d'obstacles à l'aspiration et à l'expulsion de l'air
	• Les valeurs de la température et de l'humidité relative sont trop basses	• Vérifier qu'il n'y ait pas de dépôts ou d'incrustations sur le filtre ou sur les batteries ailetées du condensateur ou de l'évaporateur
	• Le circuit frigorifique ne fonctionne pas régulièrement	• Vérifier que la température soit comprise entre 0°C et 40°C et l'humidité entre 40% et 100%
	• Le réservoir de l'eau est plein	• S'adresser à un Centre d'Assistance Technique
• L'appareil s'est arrêté et la lampe témoin (b) s'est allumée (surchauffe de la batterie ailetée du condensateur)	• Il y a des obstacles au passage de l'air	• Vider le réservoir de l'eau
	• Les températures du milieu sont supérieures à 40°C	• Eliminer tout obstacle possible et remettre en fonction l'appareil
	• Le moteur du ventilateur est cassé	• Utiliser l'appareil seulement quand la température descendra au-dessous de 40°C
	• Le circuit frigorifique fonctionne irrégulièrement	• S'adresser à un Centre d'Assistance Technique
• L'appareil s'est arrêté et la lampe témoin (b) clignote	• Température inférieure à 3°C	• S'adresser à un Centre d'Assistance Technique
		• Déplacer le déshumidificateur dans un milieu avec une température de 3°C

WICHTIG

Vor Benutzung des Warmlufterzeugers ist die Bedienungsanleitung durchzulesen. Die Benutzungsanweisungen sind streng zu beachten.

Der Hersteller haftet nicht für Sach- und Personenschäden infolge unsachgemäßen Gebrauchs des Gerätes.

Diese Betriebsanleitung ist fester Bestandteil des Gerätes. Sie ist daher sorgfältig aufzubewahren und muss das Gerät im Fall eines Eigentumswechsels begleiten.

BESCHREIBUNG

Die Luftentfeuchter der Serie DR sind für den Einsatz in Räumen und Örtlichkeiten bestimmt, die rasch trockenzulegen sind und in solchen, in denen die Werte der relativen Luftfeuchtigkeit nicht unkontrolliert ansteigen dürfen.

Mit den Luftentfeuchtern der Serie DR, die aus einem Kühlkreislauf und einem Lüfter bestehen, wird der Wert der relativen Luftfeuchtigkeit durch Kondensation des in der Luft enthaltenen Wasserdampfes herabgesetzt.

Die vom Lüfter (3) angesogene Luft strömt durch den Filter (5) und umspült die kalten Wände des Verdampfers (6) wobei sie auf eine Temperatur abkühlt, die unter den Kondensationspunkt liegt; ein Teil des Dampfes kondensiert und wird im Behälter (9) aufgefangen. Danach strömt die Luft durch den Kondensator (4) und wird auf eine Temperatur erwärmt, die ein geringes über den Wert der Raumtemperatur liegt.

Die Konstruktionsbeschaffenheit ist der gestalt, daß ein effizienter und sicherer Betrieb gewährleistet wird, wobei die Werte der relativen Luftfeuchtigkeit zwischen 40% und 100% liegen und die der Temperatur zwischen 3°C und 40°C.

Der Betrieb des Luftentfeuchters wird durch einen Feuchtigkeitsmesser überwacht, der automatisch das Einschalten und ebenso, bei Erreichen des eingeregelter Grenzwertes, das Ausschalten bewirkt. Die elektronische Vorrichtung (2) schaltet automatisch das Auftausystem bei Veränderung der Betriebsparameter ein und aus. Die selbe Vorrichtung wirkt die "Sperrung" der Maschine (Lüfter und Kompressor schalten auf Stillstand, mit gleichzeitigem Aufleuchten der Signallampe (b), falls es durch einen Störfall oder beim Einsatz in Räumen mit einer Temperatur, die über der angegebenen liegt (Tmax = 40°C), zu einem Überhitzen kommen sollte.

Achtung

Liegt die Raumtemperatur unterhalb des zulässigen Mindestwertes (3°C), ist der Luftentfeuchter betriebsunfähig und die Kontroll-Lampe (b) blinkt auf.

ANLEITUNGEN FÜR DIE INSTALLATION**Achtung**

Das Stromnetz für die Versorgung des Gerätes (230V, einphasig, 50Hz) soll über eine Erdung und einen differenzialen magnetisch-thermischen Schalter verfügen.

Der Luftentfeuchter ist möglichst in der Mitte des zu entfeuchtenden Raumes aufzustellen und zwar so, daß auf der Luftansaugseite und auf der Luftausblasseite keine Hindernisse vorhanden sind; der Mindestabstand von den Wänden beträgt mindestens 20 – 30 cm. Das Gerät ist nicht in Nähe von Wärmequellen aufzustellen (z.B. Heizkörper, Öfen, Heizdüsen usw.) oder in Nähe von Türen bzw. Öffnungen. Türen und Fenster des Raumes sollen übrigens während des Betriebes des Luftentfeuchters geschlossen bleiben.

Achtung

Während des Betriebes des Luftentfeuchters dürfen keine Lappen oder Tücher auf das Gerät gelegt werden.

Wenn erforderlich, kann das während der Luftentfeuchtung gewonnene Wasser, nach vorheriger Entfernung des Wasserauffangbehälters (9), direkt einem Abfluß zugeleitet werden,

wobei ein Gummischlauch an das Verbindungstück (7) der Auffangwanne angeschlossen wird.

**ANLEITUNGEN FÜR DEN EINSATZ DES GERÄTES
EINSCHALTENUNDAUSSCHALTEN****Achtung**

Der Luftentfeuchter muss immer senkrecht (während des Betriebs, der Einlagerung und, gemäß dem DR 120, ebenfalls während des Transports) positioniert werden, um dessen ein wandfreien Betrieb nicht zu beeinträchtigen.

Zum Einschalten des Luftentfeuchters ist Folgendes zu tun:

- Den Regelungsknopf (d) des Feuchtigkeitsmessers in Uhrsinn bis zur Marke 20% drehen;
- den grünen Schalter (a) (Position I, ON) drücken; der Lüfter und der Kompressor treten in Betrieb und die Signallampe des Schalters leuchtet auf;

Achtung

Der Luftentfeuchter ist mit einer automatischen Sicherheitsvorrichtung versehen, die dazu dient, den Kompressor erst nach 1 Minute ab der Einschaltung des Schalters (a) in Betrieb zu setzen.

- Den Regelungsknopf (d) des Feuchtigkeitsmessers entgegen den Uhrsinn bis zum Erreichen des Wertes der gewünschten Luftfeuchtigkeit drehen. Zum Ausschalten des Gerätes ist der grüne Schalter (a) zu drücken (Position 0, OFF).

Achtung

Liegt die Raumtemperatur unterhalb des zulässigen Mindestwertes (3°C), ist der Luftentfeuchter betriebsunfähig und die Kontroll-Lampe (b) blinkt auf.

WASSERBEHÄLTER (Mit Ausnahme von DR 310)

Wenn der Wasserbehälter (9) voll ist, schaltet sich der Luftentfeuchter unverzüglich aus und die Kontrolllampe (c) leuchtet auf. Nach Entleeren des Behälters kann der Luftentfeuchter wieder in Betrieb gesetzt werden.

Achtung

Bevor der Wasserbehälter entnommen wird, ist die elektrische Versorgung durch Drücken des Hauptschalters zu unterbinden, wo durch das Gerät außer Betrieb gesetzt wird. Außerdem wird der elektrische Stecker aus der Steckdose herausgezogen.

Achtung

Der Wasserbehälter ist vorsichtig wieder ins Gerät hineinzuschieben, damit keine Schäden oder ein Fehlschalten des mit dem Schwimmer in Verbindung stehenden Schalters zu verursachen.

INSTANDHALTUNG**Achtung**

Bevor jegliche Instandhaltungsmaßnahme ergriffen wird, ist die elektrische Versorgung durch Drücken auf den Hauptschalter zu unterbinden, um so das Gerät außer Betrieb zu setzen, und der elektrische Stecker ist aus der Steckdose herausgezogen.

Um einen einwandfreien Betrieb zu gewährleisten, sind der Luftfilter und die Innenteile des Luftentfeuchters in bestimmten Abständen zu reinigen. Ersterer kann mit Kompreßluft ausgeblasen oder mit lauwarmem Seifenwasser gewaschen werden; die Innenteile können, nach kompletter Demontage des Gehäuses, durch Entfernung der Schrauben, die die Außenbleche mit der Struktur des Luftentfeuchters verbinden, mit einem Staubsauger gereinigt werden, wobei man vorallem die Rippender Batterie von Kondensator und Verdampfer und die Lüfterflügel absaugen möge.

TRANSPORT UND VERSTELLEN

Achtung



Bevor das Gerät verstellt wird, unterbreche man die elektrische Versorgung durch Drücken auf den Hauptschalter, um so das Gerät außer Betrieb zu setzen, und man ziehe den elektrischen Stecker aus der Steckdose heraus.

Während des Transports soll der Luftentfeuchter nicht horizontal gelagert werden. Nachdem das Kabel aufgewickelt worden ist, fasse man den oberen Griff des Gerätes und, ohne es zu heben, verstelle man es in dem man es auf den Rädern laufen lasse; ist das Gerät leicht zu neigen (Bild 2).



Bild 2

Der Transport läng seiner Treppe oder einer stark geneigten Fläche erfolgt leichter, wenn man das Gerät so wie in Bild 3 gezeigt faßt.



Bild 3

ABRÜSTEN UND ENTSORGEN

Der Luftentfeuchter enthält im Kühlkreislauf die Gefrierflüssigkeit R407C unter Druck und Öl im Kompressor; wenn das Gerät ausgedient hat, kann es nicht abgelagert oder irgendwo einfach stehengelassen werden. Es muß aus einandernommen werden, die

angeschraubten Teile zur Wiederverwertung und/oder der Verschrottung zugeführt werden.

Achtung



Die in diesem Abschnitt beschriebenen Maßnahmen haben durch fachkundiges Personal ausgeführt zu werden.

Die Kühlfüssigkeiten dürfen nicht in die Atmosphäre frei gelassen werden. Zur Wiederverwertung des R407C besorge man sich Folgendes:

- lochzange (vgl. Bild 4);
- umfüllaggregat (Kondensatoraggregat);
- druckbehälter.



Bild 4

Danach verfähre man wie folgt:

- den Druckbehälter an das Umfüllaggregat anschließen und Letzteres an die Zange;
- mit der Lochzange den Auslaßschlauch des Kompressors lochen;
- den Hahn am Umfüllaggregat öffnen, es in Betrieb setzen und somit das Entleeren des Kühlkreislaufes bewerkstelligen;
- das Umfüllaggregat abstellen, die Ansaug- und Ausblashähne des Umfüllaggregats schließen, ebenso ist der Hahn des Druckbehälters zu schließen;
- die Lochzange herausnehmen;
- falls der das R407C enthaltende Behälter voll ist, leite man ihn an die Wiederverwertungsanstalt für gebrauchte Flüssigkeiten weiter.

Nach Entfernung der angeschweißten Verbindungsstellen der Ausblas- und Ansaugschläuche, nach Abschrauben der Befestigungsschrauben, hebe man den Kompressor, danach mache man ein Loch an der Unterseite des Gehäuses und, indem man es kippt, lasse man das Öl in einen Behälter oder ein Faß laufen, das an die Wiederverwertungs- bzw. Entsorgungsstelle für wirkungslose Öle weiterzuleiten ist.

Die verbliebenen Metallteile beinhalten Kupfer, Aluminium und Stahl und können daher der Verschrottung zugeführt werden.

Am Ende seiner Lebensdauer muss dieses Produkts für die Verschrottung und Entsorgung dem örtlichen System für die getrennte Sammlung übergeben werden, wie es die geltenden gesetzlichen Bestimmungen vorschreiben, die strikt befolgt werden müssen.

Vor der Verschrottung das Typenschild der Maschine kontrollieren: Wenn es das Symbol trägt, dann unterliegt die Entsorgung der Richtlinie 2002/96/EG über Elektro- und Elektronik-Altgeräte (Waste Electrical and Electronic Equipment, WEEE).

Man muss sich daher über das örtliche System für die Sammlung von elektrischen und elektronischen Geräten informieren und die entsprechenden Vorschriften beachten.

Die vorschriftswidrige Entsorgung dieses Produkts in den Hausmüll kann schwerwiegende Umwelt- und Gesundheitsschäden nach sich ziehen und wird von den örtlichen Behörden unter Strafe gestellt.

STÖRUNGEN, URSACHEN UND ABHILFEN

BETRIEBSSTÖRUNG	URSACHE	BEHEBUNG
• Gerät startet nicht	• Elektrische Versorgung bleibt aus	• Funktionstüchtigkeit und Position d. Schalters überprüfen • Kennwerte d. elektr. Leitung überprüfen (230V 1~ 50 Hz)
	• Falsche Regelung des Feuchtigkeitsmessers	• Feuchtigkeitsregler auf einen unter dem im Raume herrschenden Wert rel. Luftfeuchtigkeit einregeln
	• Wasserbehälter voll (Signallampe (c) leuchtet auf)	• Wasserbehälter entleeren
• Lüfter und Kompressor stehen in Betrieb, aber Wasser- und Eisbildung auf dem Verdampfer bleiben aus •Gerät hat auf Stillstand geschaltet und Signallampe (c) leuchtet auf	• unzureichende Luftzufuhr	• Überprüfen ob Hindernisse an der Ansaug- und Ausblasseite vorhanden sind • Überprüfen ob Ablagerungen Verkrustungen auf dem Filter od. den Rippen der Batterie von Kondensator oder Verdampfer vorhanden sind.
	• Werte von Temperatur und rel. Luftfeuchtigkeit zu niedrig	• Temperatur überprüfen: sie hat zwischen 0°C u. 40°C "zu liegen; die rel." Luftfeuchtigkeit zwischen 40% und 100%
	• Unregelmäßige Betriebsweise des Kühlkreislaufs	• Man wende sich an den technischen Kundendienst
	•Wasserbehälter ist voll	• Wasserbehälter entleeren
• Gerät hat abgeschaltet und Signallampe (b) leuchtet auf (Überhitzen der Rippenbatterie des Kondensator)	• Hindernisse im Luftstromweg	• Hindernisse entfernen und Gerät neuenschalten
	• Raumtemperatur über 40°C	• Gerät erst in Betrieb setzen, wenn Temperatur unter 40°C sinkt
	• Lüftermotorbruch	• Man wende sich an den technischen Kundendienst
	• Unregelmäßiger Betrieb des Kühlkreislaufs	• Man wende sich an den technischen Kundendienst
• Gerät hat abgeschaltet und Signallampe (b) blinkt auf	• Unterhalb von 3°C liegende Temperatur	• Den Luftentfeuchter in einen Raum mit einer 3°C Temperatur umstellen

IMPORTANT

Before using the space heater, please read carefully all the instructions for use described below and follow the indications scrupulously.

The manufacturer cannot be held responsible for damage to persons and/or property caused by improper use of the equipment.

This instruction manual is an integral part of the equipment and must therefore be kept carefully and passed on with the unit in the event of a change of ownership.

DESCRIPTION

DR dehumidifiers have been designed for use in places which have to be dried quickly or where an uncontrolled rise in levels of relative humidity cannot be permitted. DR dehumidifiers reduce the relative water vapour condensation level in the air.

Each unit has a refrigeration circuit and a fan. The air which is drawn in by the fan (3) passes through the filter (5) and strikes the cold walls of the evaporator (6) where it cools to a temperature which is slightly below condensation point. Some of the vapour condenses and is collected in the water tank (9). Then the air passes through the condenser (4) and is heated to a temperature which is slightly higher than room temperature.

Best results are obtained at relative humidity levels of between 40% and 100% and at temperatures that range from 3°C to 40°C. A humidistat automatically controls the unit, turning it on and off when the desired level has been attained. The electronic control device (2) automatically starts and stops the defrosting process in accordance with the workings of the unit. In case of overheating due to malfunction or if the unit has been used in a place where the temperature exceeds the maximum permitted limit of 40°C, the control device automatically blocks the unit, the fan and compressor stop and the control lamp (b) lights up.

Warning



If room temperature is lower than the minimum permitted value (3°C) the dehumidifier doesn't work and the control lamp (b) flashes.

Warning



The mains supply to the heater (230V, monophasic, 50 Hz) must be earthed and have a magneto-thermal switch with differential.

The dehumidifier should preferably be placed in the middle of the space where it will operate so that the intake and expulsion of air will not be hindered. It should be at least 20 – 30 cm from any wall. It should not be placed next to sources of heat such as radiators, stoves or other heat outlets. It should not be placed near doors or openings. When the dehumidifier is working all doors and windows must be shut.

Warning



Cloths or coverings of any kind must not be placed on the dehumidifier when it is working.

If necessary, the water tank can be removed and the water drained off directly by attaching a rubber tube to the tube fitting (7).

INSTRUCTIONS FOR USE

TURNING ON

Warning



The dehumidifier must be used, stocked and, for DR 120, transported in a vertical position. Should this not be the case, the machine will not function properly.

To turn on the unit proceed as follows:

- turn the hydrostat adjusting knob clockwise to 20%;
- turn ON the green switch (a) position "1". The fan and compressor start and the switch lights up;

Warning



The dehumidifier is provided with an automatic security device which starts the compressor just 1 minute after the switch (a) is on.

- turn the hydrostat adjusting knob (d) anti-clockwise to the desired relative humidity level.

TURNING OFF

Turn OFF the green switch (a) position "0".

Warning

If room temperature is lower than the minimum permitted value (3°C) the dehumidifier doesn't work and the control lamp (b) flashes.

THE WATER TANK (Except DR 310)

When the water tank is full the unit stops immediately and the pilot lamp (c) comes on. The tank must be emptied before the unit can start working again.

Warning



Before taking out the water tank, turn OFF the main switch and take out the plug.

Warning



After emptying, put the water tank very carefully back in its bay so as not to damage or interfere with the switch which is connected to the float.

MAINTENANCE

Warning



Before any maintenance operation turn OFF the main switch and take out the plug.

To work efficiently the air filter and the internal parts of the humidifier must be cleaned periodically. To clean the air filter apply compressed air or wash with tepid soapy water.

To gain access to the internal parts unscrew the external casing panels. The internal parts must be cleaned with an aspirator. Take special care when cleaning the condenser's and evaporator's ribbed batteries and the fan blades.

TRANSPORT AND MOVEMENT

Warning



Before moving a unit turn OFF the main switch and take out the plug.

The dehumidifier must not be transported in a horizontal position.

Having wound up the electrical cable, wheel the unit. Must be tilted as illustrated in Fig. 2.



Fig. 2

To move the unit up or down a stairs or steep incline proceed as illustrated in Fig. 3.



Fig. 3

DISMANTLING AND DISPOSAL

There is a pressurized refrigerant, R407C, in the refrigeration circuit and oil in the compressor. For this reason, when a unit has come to the end of its working life, it must not be dumped. It must be dismantled and the various parts can be recycled and/or scrapped.

Warning



The following operations must be carried out by qualified personnel.

Refrigerants cannot be dumped. In order to extract R407C you need:

- a pliers like the one in Fig. 4;
- motor condenser;
- pressurized vessel.



Fig. 4

Proceed as follows:

- connect the pressurized vessel to the motor condenser, and the motor condenser to the pliers;
- punch a hole in the compressor's exit tube and leave the pliers in position;
- open both motor condenser taps, turn it on and empty the refrigeration circuit;
- stop the motor condenser and close both taps. Then close the tap on the pressurised vessel;
- remove the pliers;
- if the pressurized vessel is full it should be given to a company that specializes in the disposal of waste fluids.

The welded joints on the compressor's entry and exit tubes should be eliminated and lock bolts removed. Then drill a hole in the underside of the chassis, and pour the mineral oil into a vessel which should be delivered to a company that specializes in the recycling and disposal of oil.

The remaining metal parts which contain copper, aluminium and steel can be recycled or scrapped.

At the end of its useful life, you have to scrap and dispose of this product by taking it to a local differentiated waste collection center in conformity to law.

Before scrapping, check the serial number plate on the machine: if it has the symbol , it means that disposal is regulated by EU Directive 2003/96 (Waste Electrical and Electronic Equipment, WEEE).

The user must inquire about the local electrical and electronic waste collection system and follow its instructions.

Illegal disposal of this product with normal domestic waste can seriously harm the environment and health and is subject to administrative penalties.

OBSERVED FAULTS, CAUSES AND REMEDIES

OBSERVED FAULT	CAUSE	REMEDY
• The unit won't start	• No electricity	• Check that the the switch is working and that it is ON • Check mains characteristics (230V 1 ~ 50 Hz)
	• Humidistat not set correctly	• Set the humidistat at a relative humidity level which is lower than the room humidity level
	• Water tank full (pilot light (c) on)	• Empty the water tank
• The ventilator and compressor are working but neither water nor ice form on the walls of the evaporator	• Air flow not sufficient	• Check that nothing is blocking intake and expulsion of air • Check that there aren't any deposits or incrustation on the filter or on the ribbed batteries of the condenser or of the evaporator
	• Room temperature and relative humidity level too low	• Check that the temperature is between 0°C and 40°C and that relative humidity is between 40% and 100%
•The unit stops and the pilot lamp (c) comes on	• Refrigeration circuit not working correctly	• Call an Authorised Service Technician
	• Water tank full	• Empty the water tank
• The unit stops and the control lamp (b) comes on (the condenser's ribbed battery has over heated)	• Air flow obstructed	• Remove obstacles to air flow and start unit again
	• Air temperature above 40°C	• Only use unit when temperature drops below 40°C
	• Fan motor broken	• Call an Authorized Service Technician
	• Refrigeration circuit not working correctly	• Call an Authorized Service Technician
• The unit stops and the control lamp (b) flashes	• Temperature lower than 3°C	• Move the dehumidifier in a place where temperature is 3°C

IMPORTANTE

Antes de usar el generador, se recomienda leer con atención todas las instrucciones de uso que se presentan a continuación y seguir escrupulosamente sus indicaciones.

El fabricante declina toda responsabilidad por lesiones a las personas y daños a las cosas provocados por un uso inadecuado del aparato.

El presente manual de uso y mantenimiento constituye parte integrante del aparato por lo que debe conservarse con cuidado y debe acompañar al aparato en caso de traspaso de propiedad.

DESCRIPCION

Los deshumidificadores de la serie DR están destinados a tratar locales que deben ser secados rápidamente o en los cuales no se pueden tolerar aumentos sin control de los valores de humedad relativa. Los deshumidificadores de la serie DR, constituidos por un circuito de refrigeración y por un ventilador, pueden reducir el valor de humedad relativa por condensación del vapor acuoso contenido en el aire.

El aire aspirado por el ventilador (3) atraviesa el filtro (5) y lame las paredes frías del evaporador (6) resfriándose a una temperatura inferior al punto de condensación; una parte del vapor se condensa y es recogida en el depósito (9). Sucesivamente el aire atraviesa el condensador (4) donde es calentado y alcanza una temperatura apenas superior a la del ambiente.

Las características de construcción garanticen un funcionamiento eficaz y seguro con valores de humedad relativa de 40% a 100% y temperatura de 3°C a 40°C. El funcionamiento del deshumidificador es controlado por un humidóstato que automáticamente lo pone en marcha y lo para al alcanzar el valor límite preseleccionado. El aparato electrónico (2) activa y desactiva automáticamente el sistema de descongelación cuando los parámetros de funcionamiento varían. El mismo aparato provoca el "bloqueo" de la máquina (ventilador y compresor se paran mientras el testigo (b) se enciende) cuando se verifican sobrecalentamientos por efecto de un daño o a causa de una utilización en ambientes con temperaturas superiores a las indicadas (Tmax = 40°C).

Atención



Si la temperatura ambiente es inferior al valor mínimo consentido (3°C) el deshumidificador no funciona y el testigo (b) relampaguea.

INSTRUCCIONES PARA LA INSTALACION

Atención



La línea eléctrica de alimentación del generador (230V, monofase, 50Hz) debe estar equipada con puesta a tierra e interruptor electromagnético con diferencial.

El deshumidificador tiene que ser situado posiblemente en el centro del local que tiene que ser secado. No se deben crear obstáculos a la aspiración y expulsión del aire; la distancia mínima de las paredes tiene que ser por lo menos 20 – 30 cm. El aparato no debe ser colocado cerca de fuentes de calor (como por ex., radiadores, estufas, salidas de calor etc.) o en proximidad de puertas o aberturas. Puertas y ventanas del local tienen que estar cerradas durante el funcionamiento del deshumidificador.

Atención



No se deben poner paños o telas sobre el deshumidificador durante el funcionamiento.

Si necesario, el agua producida durante el proceso de deshumidificación puede ser enviada directamente una descarga

quitando el depósito (9) de agua y coligando un tubo en goma al racor (7) ya predispuerto sobre la cubeta de recuperación de las gotas.

INSTRUCCIONES PARA EL USUARIO

PUESTA EN MARCHA Y PARO

Atención



El deshumidificador siempre debe ser situado en posición vertical, (durante el funcionamiento, el almacenamiento y por el DR 120, durante el transporte), para su correcto funcionamiento.

Para poner en marcha el deshumidificador se debe:

- girar en el sentido de las agujas del reloj el tirador (d) de regulación del humidóstato hasta el nivel 20%;
- apretar el interruptor (a) verde (posición I, ON); el ventilador y el compresor se ponen en marcha y el testigo del interruptor se enciende;

Atención



El deshumidificador está equipado con un dispositivo automático de seguridad que pone en marcha el compresor sólo después de 1 minuto de la puesta en marcha del interruptor (a).

- girar en el sentido contrario de las agujas del reloj el tirador (d) de regulación del humidóstato hasta alcanzar el valor de humedad relativa deseado.

Apretar el interruptor (a) verde (posición 0 ,OFF) para parar la máquina.

Atención



Si la temperatura ambiente es inferior al valor mínimo consentido (3°C) el deshumidificador no funciona y el testigo (b) relampaguea

DEPOSITO AGUA (Excepto DR 310)

Cuando el depósito (9) de agua está lleno, el deshumidificador se para inmediatamente y el testigo (c) se enciende. Tras haber vaciado el depósito, el deshumidificador puede ponerse de nuevo en marcha.

Atención



Antes de extraer el depósito de agua desconectar el aparato de la línea eléctrica aprietando el interruptor principal y quitar el enchufe de la toma de corriente.

Atención



El depósito de agua debe ser colocado atentamente en su alojamiento para evitar daños o malfuncionamiento del interruptor conectado al flotador.

MANTENIMIENTO

Atención



Antes de iniciar cualquier operación de mantenimiento resulta necesario desactivar la

alimentación eléctrica interviniendo sobre el interruptor principal para parar el aparato y quitar el enchufe de la toma decorriente.

Para mantener una eficacia elevada limpiar periódicamente el filtro del aire y las partes internas del deshumidificador. El primo puede ser limpiado por medio de aire comprimido o lavado con agua tibia y jabón; las segundas, tras haber desmontado completamente la carrocería quitando los tornillos que coligan los paneles externos a la estructura del deshumidificador, tienen que ser limpiadas con un aspirador insistiendo sobre las aletas de las baterías del condensador y del evaporador y sobre las aspas del ventilador.

TRANSPORTE Y DESPLAZAMIENTO

Atención



Antes de desplazar el aparato desconectar la alimentación eléctrica interviniendo sobre el interruptor principal y extraer el enchufe de la toma de corriente.

Durante el transporte el deshumidificador no puede ser colocado horizontalmente. Tras haber envuelto el cable, asir la manija superior y, sin levantarlo, hacer deslizar el aparato sobre las ruedas (Fig.2); el necesario inclinarlo un poco.



Fig. 2

Para desplazar el aparato por una escalera o un plano muy inclinado asirlo como en la Fig. 3.



Fig. 3

DESMANTELAMIENTO Y ELIMINACION

El deshumidificador contiene fluido refrigerante R407C en presión en el circuito frigorífico y aceite en el compresor; al término de su vida operativa no puede ser depositado o abandonado, pero tiene que ser desmontado y sus partes tienen que ser recuperadas y/o convertidas en chatarra.

Atención



Todas las operaciones descritas en este párrafo deben ser efectuadas exclusivamente por personal cualificado.

Los fluidos refrigerantes no pueden ser dispersados en la atmósfera. Para la recogida del R407C es necesario proporcionarse:

- pinzas perforadoras (Fig. 4);
- condensador a motor;
- recipiente en presión.



Fig. 4

Entonces proceder así:

- conectar el recipiente en presión al condensador a motor y el condensador a las pinzas;
- perforar el tubo de salida del compresor;
- abrir el grifo del condensador a motor, ponerlo en marcha y vaciar el circuito frigorífico;
- parar el condensador a motor, cerrar los grifos de aspiración y de salida del mismo condensador y el grifo del recipiente en presión;
- extraer las pinzas;
- si está lleno, llegar el recipiente conteniente R407C usado a una empresa para la recogida, gestión reciclaje y eliminación de fluidos usados.

Tras haber eliminado las juntas soldadas de las tuberías de salida y aspiración del compresor y haber destornillado los pernos de fijación, levantar el compresor, perforar la parte inferior y verter el aceite en un recipiente o barrica para llevarlo a una empresa para la recogida y la eliminación de los aceites usados.

Las partes metálicas residual contienen cobre, aluminio y acero y por eso pueden ser convertidas en chatarra.

Al término de su vida útil, este producto deberá ser reciclado y eliminado entregándolo al sistema local de recogida selectiva de residuos según las disposiciones legales vigentes, las que deben ser escrupulosamente respetadas.

Antes de proceder al reciclaje se deberá controlar la etiqueta con la matrícula de la máquina: si lleva el símbolo  significa que el reciclaje/eliminación se ajusta a lo dispuesto por la directiva 2003/96/CE en materia de aparatos eléctricos y electrónicos (Waste Electrical and Electronic Equipment, WEEE).

Por lo tanto, será necesario informarse acerca del sistema local de recogida de productos eléctricos y electrónicos afin de aplicar sus reglamentaciones.

Eliminar ilegalmente este producto junto con los normales residuos domésticos puede ocasionar graves daños al ambiente y a la salud humana y es objeto de sanción por parte de la autoridad ministrativa local.

PROBLEMAS DE FUNCIONAMIENTO, CAUSAS Y SOLUCIONES

PROBLEMAS DE FUNCIONAMIENTO	CAUSA	SOLUCIÓN
• El aparato no se pone en marcha	• Alimentación eléctrica ausente	• Comprobar la funcionalidad y la posición del interruptor
	• Regulación impropia del humidóstato	• Comprobar las características de la línea eléctrica (230V 1 ~ 50 Hz)
	• Depósito del agua lleno (el testigo (c) se enciende)	• Arreglar el humidóstato a un valor de humedad relativa inferior a él del ambiente
• El ventilador y el compresor funcionan pero no hay formación de agua y de hielo sobre las paredes del evaporador • El aparato se ha parado y el testigo (c) se enciende	• Capacidad de aire insuficiente	• Vaciar el depósito del agua
	• Valores de temperatura y humedad relativa del ambiente demasiado bajos	• Controlar que no hayan obstáculos a la aspiración y expulsión del aire
	• Funcionamiento irregular del circuito frigorífico	• Controlar que no hayan depósitos o incrustaciones sobre el filtro sobre las aletas de las baterías del condensador o del evaporador
	• Depósito del agua lleno	• Controlar que la temperatura sea comprendida entre 0°C y 40°C y la humedad relativa entre 40% y 100%
• El aparato se ha parado y el testigo (b) se enciende (sobrecalentamiento de la batería del condensador)	• Obstáculos al paso del aire	• Dirigirse al Centro de Asistencia Técnica
	• Temperatura del ambiente superior a 40°C	• Vaciar el depósito del agua
	• Rotura del motor del ventilador	• Eliminar cualquier posible obstáculo e poner de nuevo en marcha el aparato
	• Funcionamiento irregular del circuito frigorífico	• Utilizar el aparato sólo cuando la temperatura baja debajo de 40°C
• El aparato se ha parado y el testigo (b) relampaguea	• Temperatura inferior a 3°C	• Dirigirse al Centro de Asistencia Técnica
		• Desplazar el deshumidificador un ambiente con temperatura a 3°C

ВАЖНО

Преди да използвате генератора, прочетете внимателно всички инструкции за експлоатация, които са изложени по-долу и спазвайте стриктно указанията. Производителят не е отговорен за нанесени вреди на предмети и/или хора, произтичащи от неправилното използване на апарата.

Тази книжка с инструкции за експлоатация и поддръжка представлява неразделна част от апарата и следователно, трябва да се съхранява грижливо и да придружава апарата, в случай на предаването му на друг собственик.

ОПИСАНИЕ

Апаратите за изсушаване на въздуха от серията DR са предназначени за използване в помещения и среди, които трябва бързо да се изсушат и, в които не е допустимо неконтролираното увеличаване на относителната влажност.

С апаратите за изсушаване на въздух от серията DR, които се състоят от хладилен кръг и вентилатор, се намалява относителната влажност чрез кондензиране на водните пари.

Всмукания от вентилатора въздух (3) преминава през филтъра (5) и влиза в контакт със студените стени на изпарителя (6) охлаждайки се до температура по-ниска от температурата на кондензиране; част от парата кондензира и се събира в резервоара (9). След това въздуха преминава през кондензатора (4) и се загрява до температура малко по-висока от тази на околната среда.

Конструктивните характеристики са такива, че да се гарантира по-ефективно и сигурно функциониране при относителна влажност от 40% до 100% и температура от 3°C а 40°C.

Функционирането на апарата за изсушаване на въздуха се управлява от регулатор на влажността, който командва автоматично включването и изключването при достигането на прага на предварително избраната стойност. Електронната апаратура (2) активира и деактивира автоматично системата за обезкрежаване при промяна на работните параметри. Същата апаратура предизвиква "блокиране" на машината (вентилатора и компресора се спират, докато сигналната лампичка (b) свети), когато се наблюдава прегряване поради възникване на повреда или в следствие на използване в среди с температури по-високи от тези посочените (Tmax = 40°C).

Внимание



Ако температурата на околната среда е по-ниска от минималната допустима температура (3°C), апарата за изсушаване на въздуха не функционира и сигналната лампичка (b) премигва.

ИНСТРУКЦИИ ЗА ИНСТАЛИРАНЕ

Внимание

Захранващата електрическа линия на генератора (230V, монофаза, 50Hz) трябва да бъде снабдена със заземителен кабел и диференциален магнитотермичен прекъсвач.

Апарата за изсушаване на въздуха трябва да се позиционира по възможност в центъра на помещението, чиито въздух трябва да се изсуши, като по такъв начин не се възпрепятства всмукването и издухването на въздуха; минималното разстояние от стените трябва да бъде поне 20-30 cm. Апарата не трябва да се разполага отстрани на източници на топлина (като напр. радиатори, печки, отоплителни отвори и т.н.) или в близост до стени или отвори. Вратите и прозорците на помещението трябва да бъдат затворени по време на работа на апарата за изсушаване на въздуха.

Внимание



Не трябва да се поставят дрехи или платна върху апарата за изсушаване на въздуха, по време на работа.

Ако е необходимо, водата отделена по време на процеса на изсушаване може да се отведе направо към изпускателна тръба,

сваляйки резервоара (9) на водата и свързвайки гумена тръба (7) към тръбния съединителен елемент, който се намира на ваничката за събиране на капки.

ИНСТРУКЦИИ ЗА ЕКСПЛОАТАЦИЯ ЗАДЕЙСТВАНЕ И СПИРАНЕ

Внимание



Апарата за изсушаване на въздуха трябва винаги да бъде позициониран във вертикално положение (по време на работа, съхраняване на склад, а за DR 120, по време на транспортирането).

За задействане и спиране на апарата за изсушаване на въздуха трябва:

- завъртете по посока на часовниковата стрелка копчето (d) за регулиране на регулатора на влажност до знака отговарящ на 20%;
- натиснете зеления превключвател (a) (позиция I, ON); вентилатора и компресора се задействат и сигналната лампичка свети;

Внимание



Апарата за изсушаване на въздуха е снабден с предпазно автоматично устройство, което задейства компресора след около 1 минута от включването на превключвателя (a).

- завъртете по посока обратна на часовниковата стрелка копчето (d) за регулиране на регулатора на влажността до достигането на желаната стойност на относителната влажност. За спиране на функционирането, трябва да се натисне зеления превключвател (a) (положение 0, OFF).

Внимание



Ако температурата на околната среда е по-ниска от минималната допустима температура (3°C), апарата за изсушаване на въздуха не функционира и сигналната лампичка (b) премигва.

РЕЗЕРВОАР ЗА ВОДА (С ИЗКЛЮЧЕНИЕ НА DR 310)

Когато резервоара (9) на водата е пълен, апарата за изсушаване на въздуха спира незабавно и сигналната лампичка (c) свети. След изпразването на резервоара, апарата за изсушаване на въздуха може да започне работа отново.

Внимание



Преди да се извади резервоара на водата, трябва да се изключи електрозахранването, като се натисне главния прекъсвач за спиране на работата на машината и се извади щепсела от контакта.

Внимание



Резервоара на водата трябва да се постави старателно на съответното място, с цел да се избегне повреждане или неизправна работа на превключвателя, който е свързан към поплавъка.

ПОДДРЪЖКА

Внимание



Преди извършването на каквато и да е операция по поддръжката, трябва да се изключи електрозахранването, като се натисне главния прекъсвач за спиране на работата на машината и се извади електрическият щепсел от контакта.

За поддръжане на добра ефективност при работа, е необходимо да се почиства периодично филтъра на въздуха и вътрешните части на апарата за изсушаване на въздуха. Филтъра може да се продуха със състен въздух или да се измие с хладка сапунена вода; що се отнася до вътрешните части на апарата за изсушаване на въздуха, след пълното демонтиране на външната обшивка, свалете винтовете, които свързват външните панели към структурата на апарата и почистете с прахосмукачка, като се обърне специално внимание на оребрената батерията на кондензатора и на изпарителя, както и на лопатките на вентилатора.

ТРАНСПОРТИРАНЕ И ПРЕМЕСТВАНЕ

Внимание



Преди преместване, апарата трябва да се изключи от електрозахранването, като се натисне главния прекъсвач за спиране на работата на машината и се извади щепсела от контакта.

По време на транспортирането, апарата за изсушаване на въздуха, не трябва да се поставя във хоризонтално положение.

След намотаването на кабела, се хваща горната дръжка и без да се повдига апарата, се тегли, движейки се с колелата (Фиг. 2).



Фиг. 2

Транспортирането по стълба или силно наклонена повърхност е по-лесно, ако апарата се хване така, както е посочено на фиг. 3.



Фиг. 3

РАЗГЛОБЯВАНЕ И ИЗХВЪРЛЯНЕ

Апарата за изсушаване съдържа хладилен агент R407C под

налягане във хладилната верига и масло в компресора; поради тази причина, в края на жизнения цикъл не може да се изостави, а трябва да се разглоби и неговите части да се оползотворят и/или да се бракуват.

Внимание



Всички операции, които са описани в този параграф, трябва да се изпълняват само от квалифициран персонал.

Хладилната течност не може да се разсейва в атмосферата. За регенериране на R407C е необходимо да се снабдите с:

- клещи за пробиване (Фиг. 4);
- приспособление за преливане (моторен кондензатор);
- съд под налягане.



Фиг. 4

Процедурите както следва:

- създа под налягане се свързва към приспособлението за преливане (моторен кондензатор), а то от своя страна към клещите;
- пробива се отвор на изпускателната тръба на компресора,
- отваря се крана на приспособлението за преливане, задейства се и се пристъпва към изпразването на хладилния кръг;
- спира се приспособлението за преливане (моторен кондензатор), затварят се крановете на всмукването и на изпускането на приспособлението за преливане и крана на създа под налягане.
- клещите се изваждат;
- ако е пълен, създа съдържащ използвания хладилен агент R407C се връща на организацията, която се занимава с оползотворяването, рециклирането и изхвърлянето на използвани флуиди.

След свалянето на заварените съединения на смукателната и изпускателната тръби на компресора и след развиването на фиксиращите болтове, компресора се повдига, прави се отвор в долната част на корпуса и се обръща, маслото се излива в съд или бутилка и се предава на организацията, която се занимава с оползотворяването и изхвърлянето на използвани масла.

Останалите металните части, които съдържат мед, алуминий и стомана, могат да се предадат на специализирани фирми занимаващи се с рециклиране на метални отпадъци.

В края на жизнения цикъл, този продукт трябва да се сортира и изхвърли като се предаде в приемен пункт за разделно събиране на отпадъци, съгласно разпоредбите на действащата нормативна уредба, които трябва да бъдат спазвани стриктно.

Преди сортирането, проверете етикета със серийния номер на машината:  на него е поставен символа означава, че изхвърлянето е регламентирано от Законодателно постановление. 151 от 25/07/2005 г. на Директива 2003/96/ЕС за отпадъци от електрическо и електронно оборудване (Waste Electrical and Electronic Equipment, WEEE).

Трябва да се информирате относно действащата локалната система за събиране на електрическо и електронно оборудване и да спазвате предписанията.

Незаконното изхвърляне на този продукт, заедно с нормални битови отпадъци, може да причини сериозни вреди на околната среда и здравето на хората и подлежи на санкциониране от страна на местните административни власти.

НЕИЗПРАВНОСТИ ПРИ ФУНКЦИОНИРАНЕТО, ПРИЧИНИ И ОТСТРАНЯВАНЕ

НЕИЗПРАВНОСТИ ПРИ ФУНКЦИОНИРАНЕТО	ПРИЧИНА	ОТСТРАНЯВАНЕ
• Апарата не се задейства	• Няма електрозахранване	• Проверете функционалността и позицията на превключвателя • Проверете характеристиките на електрическата линия (230V 1 ~ 50 Hz)
	• Неправилна настройка на регулатора на влажността	• Настройте регулатора на влажността на стойност на относителна влажност по-ниска от тази на околната среда
	• Пълен резервоар за вода (сигнална лампичка (c) свети)	• Изпразнете резервоара за вода
• Вентилатора и компресора функционират, но не се формира нито вода нито лед върху стените на изпарителя	• Недостатъчен дебит на въздуха	• Проверете дали няма запушване при всмукване и освобождаване на въздуха. Проверете дали няма отлагания или накип по филтъра или ребрените батерии на кондензатора или изпарителя
	• Стойностите на температурата и на относителната влажност на околната среда са твърди ниски	• Проверете дали температурата е включена между 0°C и 40°C и относителната влажност между 40% и 100%
• Апарата се спира, а сигналната лампичка (c) свети	• Неправилно функциониране на хладилната верига	• Обърнете се към Сервиз за Техническо обслужване
	• Резервоара за вода е пълен	• Изпразнете резервоара за вода
• Апарата се спира и сигналната лампичка (b) свети (прегриване на ребрената батерия на кондензатора)	• Препятствия при преминаването на въздуха	• Отстранете всяко възможно препятствие и задействайте отново апарата.
	• Температурата на околната среда е по-висока от 40°C	• Използвайте апарата, само когато температурата слезе под 40°C
	• Счупен мотор на вентилатора	• Обърнете се към Сервиз за Техническо обслужване
	• Неправилно функциониране на хладилната верига	• Обърнете се към Сервиз за Техническо обслужване
• Апарата се спира, а сигналната лампичка (b) свети	• Температурата е по-ниска от 3°C	• Преместете апарата за изсушаване в среда с температура 3°C

**SCHEMA ELETTRICO - SCHEMA ELECTRIQUE – SCHALTSCHHEMA
WIRING DIAGRAM - ESQUEMA ELETRICO- ЕЛЕКТРИЧЕСКА СХЕМА**

DR 120 – DR 190 – DR 250

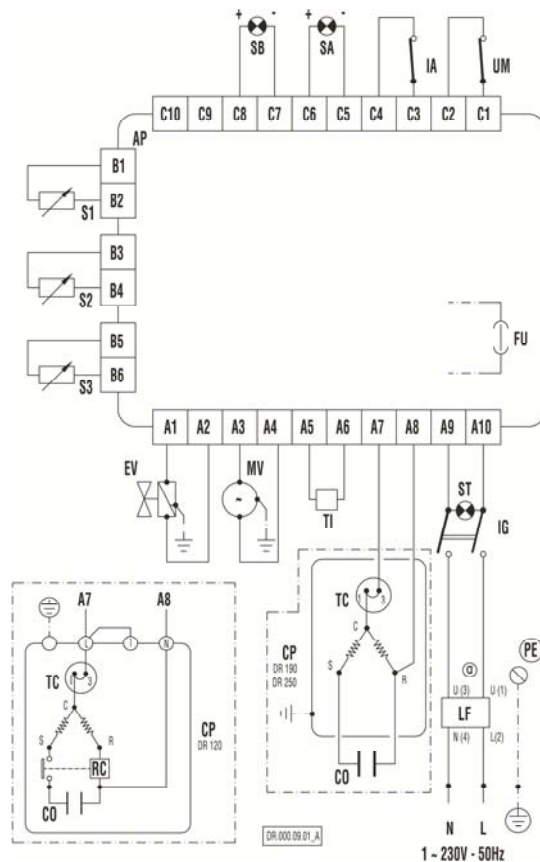

S1	SONDA SBRINAMENTO SONDE DE DEGIVRAGE ABTAUEN SONDE DE-ICING PROBE SONDA DE CONGELACION ДАТЧИК ЗА ОБЕЗКРЕЖАВАНЕ	UM	UMIDOSTATO HYGROSTAT HYGROSTAT HYGROSTAT HYGROSTAT HUMIDOSTATO РЕГУЛАТОР НА ВЛАЖНОСТ	FU	FUSIBLE (500mA) SICHERUNG (500mA) FUZE (500mA) FUSIBLE (500mA) ПРЕДПАЗИТЕЛ (500mA)
S2	SONDA SOVRARISCALDAMENTO SONDE DE SURCHAUFFE' ÜBERHITZUNG SONDE OVERHEAT PROBE SONDADESOBRECALENTAMIENTO ДАТЧИК ЗА ПРЕГРЯВАНЕ	AP	APPARECCHIATURA DI CONTROLLO COFFRET DE CONTROLLE D'ALIMENTATION STÜRGERÄT CONTROL BOX APARATO DE CONTROL АПАРАТУРА ЗА УПРАВЛЕНИЕ И КОНТРОЛ	TI	CONTAORE COMPTE-HEURES STUNDENZÄHLER HOUR-COUNTER CUENTAHORAS БРЮЯЧ
S3	SONDA AMBIENTE SONDE AMBIANTEFÜHLER FÜR RAUMTEMPERATUR AMBIENT PROBE SONDA AMBIENTE СТАИНА СОНДА	IA	INTERRUTTORE DI RIEMPIMENTO VASCHETTA ACQUA INTERRUPTEUR DE TROP PLEIN WASSERBEHÄLTERSCHALTER FLOAT SWITCH FLOTADOR ПРЕВКЛЮЧАТЕЛ ЗА ПРЕПЪЛВАНЕ НА ВАНИЧКАТА ЗА ВОДА	IG	INTERRUTTORE DI ACCENSIONE INTERRUPTEUR MARCHE-ARRET EIN-AUSSCHALTER ON-OFF SWITCH INTERRUPTOR ON-OFF ПРЕВКЛЮЧАТЕЛ ЗА ВКЛЮЧВАНЕ
CP	COMPRESSORE COMPRESSEUR KOMPRESSOR COMPRESSOR COMPRESSOR КОМПРЕСОР	CO	CONDENSATORE CONDENSATEUR KONDENSATOR CONDENSER CONDENSADOR КОНДЕНЗАТОР	SA	SPIA DI RIEMPIMENTO VASCHETTA. LAMPE TEMOIN DE REMPLISSAGE DU BAC AU EAU ANFÜLLSIGNAL DER WASSERWANNE WATER TANK FULL LEVEL LIGHT TESTIGO DE DEPOSITO LLENO ВАНИЧКАТА.
EV	ELETTROVALVOLA ELECTROVANNE MAGNETVENTIL SOLENOID VALVE ELECTROVÁLVULA ЕЛЕКТРОВЕНТИЛ	MV	MOTORE VENTILATORE MOTEUR DU VENTILATOR VENTILATOR MOTOR FAN MOTOR MOTOR VENTILADOR МОТОР НА ВЕНТИЛАТОР	ST	SPIA TENSIONE LAMPE TEMOIN D'ALIMENTATION STROMANZEIGLAMPE ELECTRIC PILOT LAMPTESTIGO TENSION СИГНАЛНА ЛАМПИЧКА ЗА НАПРЕЖЕНИЕ
SB	SPIA DI BLOCCO LAMPE TEMOIN ARRET "AUS" KONTROLLLAMPE STOP KONTROLL LAMP TESTIGO DE BLOQUEO СИГНАЛНА ЛАМПИЧКА ЗА БЛОКИРАНЕ	TC	TERMOSTATO COMPRESSORE THERMOSTAT DE COMPRESSEUR COMPRESSOR THERMOSTAT COMPRESSOR THERMOSTAT TERMOSTATO COMPRESOR ТЕРМОСТАТ НА КОМПРЕСОРА	RC	RELÈ COMPRESSORE RELAIS DUCOMPRESSEUR KOMPRESSOR THERMOSTAT COMPRESSOR THERMOSTAT RELÈ COMPRESOR РЕЛЕ НА КОМПРЕСОР
		FU	FUSIBILE (500mA)		

**SCHEMA ELETTRICO - SCHEMA ELECTRIQUE – SCHALTSCHHEMA
WIRING DIAGRAM - ESQUEMA ELETRICO- ЕЛЕКТРИЧЕСКА СХЕМА**

DR 310

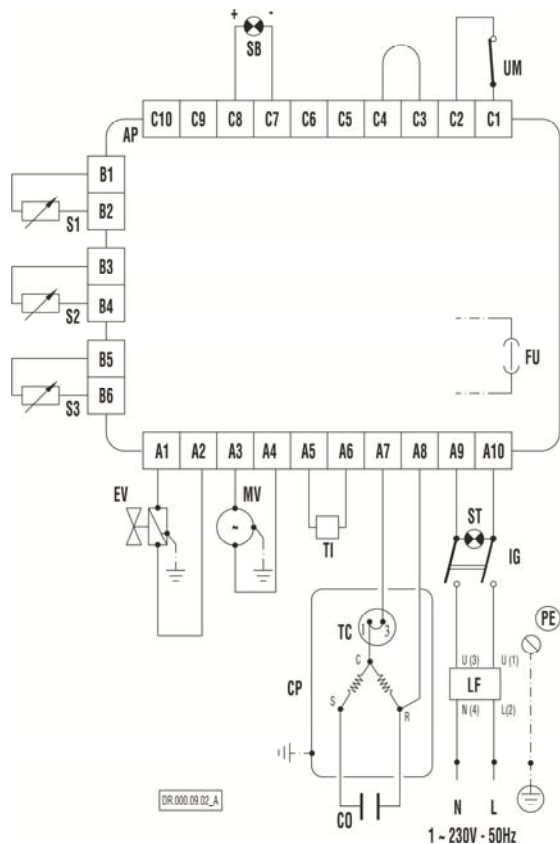

S1	SONDA SBRINAMENTO SONDE DE DEGIVRAGE ABTAUEN SONDE DE-ICING PROBE SONDA DE CONGELACION ДАТЧИК ЗА ОБЕЗКРЕЖАВАНЕ	SB	SPIA DI BLOCCO LAMPE TEMOIN ARRET "AUS" KONTROLLLAMPE STOP CONTROLL LAMP TESTIGO DE BLOQUEO СИГНАЛНА ЛАМПИЧКА ЗА БЛОКИРАНЕ	TC	TERMOSTATO COMPRESORE THERMOSTAT DE COMPRESSEUR KOMPRESSOR THERMOSTAT COMPRESSOR THERMOSTAT TERMOSTATO COMPRESOR ТЕРМОСТАТ НА КОМПРЕСОРА
S2	SONDA SOVRARISCALDAMENTO SONDE DE SURCHAUFFE' ÜBERHITZUNG SONDE OVERHHEAT PROBE SONDADES SOBRECALENTAMIENTO ДАТЧИК ЗА ПРЕГРЯВАНЕ	UM	UMIDOSTATO HYGROSTAT HYGROSTAT HYGROSTAT HUMIDOSTATO РЕГУЛАТОР НА ВЛАЖНОСТ	FU	FUSIBILE (500mA) FUSIBLE (500mA) SICHERUNG (500mA) FUUSE (500mA) FUSIBLE (500mA) ПРЕДПАЗИТЕЛ (500mA)
S3	SONDA AMBIENTE SONDE AMBIANTEFÜHLER FÜR RAUMTEMPERATUR AMBIENT PROBE SONDA AMBIENTE СТАЙНА СОНДА	AP	APPARECCHIATURA DI CONTROLLO COFFRET DE CONTROLLE D'ALIMENTATION STEUERGERÄT CONTROL BOX APARATO DE CONTROL АПАРАТУРА ЗА УПРАВЛЕНИЕ И КОНТРОЛ	TI	CONTAORE COMPTE-HEURES STUNDENZÄHLER HOUR-COUNTER CUENTAHORAS БРОЯЧ
CP	COMPRESORE COMPRESSEUR KOMPRESSOR COMPRESSOR COMPRESOR КОМПРЕСОР	CO	CONDENSATORE CONDENSATEUR KONDENSATOR CONDENSER CONDENSADOR КОНДЕНЗАТОР	IG	INTERRUPTORE DI ACCENSIONE INTERRUPTEUR MARCHE-ARRET EIN-AUSSCHALTER ON-OFF SWITCH INTERRUPTOR ON-OFF ПРЕВКЛЮЧВАТЕЛ ЗА ВКЛЮЧВАНЕ
EV	ELETTROVALVOLA ELECTROVANNE MAGNETVENTIL SOLENOID VALVE ELECTROVÁLVULA ЕЛЕКТРОВЕНТИЛ	MV	MOTORE VENTILATORE MOTEUR DU VENTILATOR VENTILATOR MOTOR FAN MOTOR MOTOR VENTILADOR МОТОР НА ВЕНТИЛАТОР	ST	SPIA TENSIONE LAMPE TEMOIN D'ALIMENTATION STROMANZEIGLAMPE ELECTRIC PILOT LAMPTESTIGO TENSION SIГНАЛНА ЛАМПИЧКА ЗА НАПРЕЖЕНИЕ

CARATTERISTICHE TECNICHE - CARACTERISTIQUES TECHNIQUES TECHNISCHEN DATEN - TECHNICAL SPECIFICATIONS CARACTERÍSTICAS TÉCNICAS- ТЕХНИЧЕСКИ ХАРАКТЕРИСТИКИ		DR 120	DR 190	DR 250	DR 310
Umidità relativa ¹ -Humidité relative ¹ – Relative Luftfeuchtigkeit ¹ - Relative humidity ¹ Humedad relativa ¹ - Относителна влажност ¹	[%]	40 - 100			
Temperatura ¹ -Température ¹ - Temperatur ¹ - Temperature ¹ - Temperatura ¹ - Температура ¹	[°C]	3 - 40			
Portata d'aria - Débit d'air - Nenn-Lufleistung Air flow - Capacidad aire- Дебит на въздуха	[m ³ /h]	250	400	650	900
Capacità di deumidificazione ² -Capacité de déshumidification ² - Entfeuchtungsleistung ² –Water extraction ² – Capacidad de deshumidificación ² - Капацитет на изсушаване ²	[l/24h]	22	40	52	80
Tipo di refrigerante-Type de réfrigérant – Kühlmittel – Refrigerant – Tipo de refrigerante- Тип хладилен агент		R407C			
Massa di refrigerante - Quantité de réfrigérant Kühlmittel Menge - Refrigerant quantity – Cantidad de refrigerante- Маса на хладилния агент	[g]	300	425	525	1600
Alimentazione elettrica Alimentation électrique Netzanschluss Power supply Alimentación eléctrica Електрическо захранване	Fase - Phase Phase - Phase Fase- Фаза Tensione - Tension Spannung - Voltage Tension- Напрежение Frequenza - Fréquence Frequenz - Frequency Frecuencia- Честота	[V]	1		
		[Hz]	230		
			50		
Potenza elettrica assorbita ² - Puissance absorbée ² – Leistungsaufnahme ² Power consumption ² - Potencia eléctrica absorbida ² - Погълната електрическа мощност ²	[W]	550	800	1000	1350
Livello sonoro, SPL- Niveau sonore, SPL - Geräuschspegel, SPL- Noise level, SPL - Nivel sonoro, SPL-- Ниво на шум, SPL	[dBA]	59	60,8	65,1	63,6
Capacità serbatoio - Capacité réservoir - Tankinhalt Tank capacity - Capacidad depósito- Капацитет на резервоара	[l]	5	11	11	-
Dimensioni, L x P x A - Dimensions, L x P x H Masse, H x B x T - Dimensions, L x W x H Dimensiones, L x W x H- Размери Д x Ш x В	[mm]	540x585x775	650x615x958	650x615x958	761x776x1048
Peso – Poids - Gewicht Weight - Peso- Терло	[kg]	39	49	52	76

1)Intervallo valori di funzionamento / Plage de fonctionnement / Arbeitsbereich / Working range / Intervalo valores de funcionamiento/Работен обхват

2)T=30°C; UR=80