

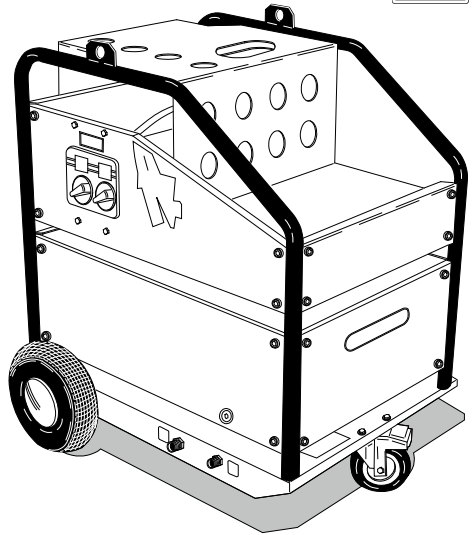

Fire

Mod. 30 - 40



MANUALE ISTRUZIONI
INSTRUCTIONS MANUAL
MANUEL D' INSTRUCTIONS
BEDIENUNGSANLEITUNG
MANUAL DE INSTRUCCIONES
MANUAL DE INSTRUÇÕES
РУКОВОДСТВО ПО ЭКСПЛУАТАЦИИ
GEBRUIKERSHANDLEIDING

EAC CE

Italiano.....	Pag. 5
English.....	Pag. 10
Français.....	Pag. 14
Deutsch.....	Pag. 19
Español.....	Pag. 24
Português.....	Pag. 29
Русский.....	Pag. 34
Nederlands.....	Pag. 39

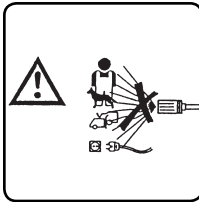

NON DIRIGERE IL GETTO CONTRO PERSONE, ANIMALI, PRESE DI CORRENTE SULLA MACCHINA STESSA.

DO NOT DIRECT THE JET AGAINST PEOPLE, ANIMALS, POWER SOCKETS OR THE MACHINE ITSELF.

NE PAS DIRIGER LE JET VERS LES PERSONNES, LES ANIMAUX, LES PRISES DE COURANT ET L'APPAREIL LUI-MEME.

DEN STRAHL NICHT AUF PERSONEN, TIERE, STECKDOSEN ODER DIE MASCHINE SELBST RICHTEN.

NO DIRIGIR EL CHORRO CONTRA PERSONAS, ANIMALES, TOMAS DE CORRIENTE EN LA MISMA MÁQUINA.

NÃO VIRE O JACTO DE ÁGUA CONTRA PESSOAS, ANIMAIS, TOMADAS DE CORRENTE, OU CONTRA A PRÓPRIA MÁQUINA.

НЕ НАПРАВЛЯЙТЕ СТРУЮ НА ЛЮДЕЙ, ЖИВОТНЫХ, ЭЛЕКТРИЧЕСКИЕ РОЗЕТКИ ИЛИ САМО УСТРОЙСТВО.

RICHT DE STRAAL NIET OP PERSONEN, DIËREN, STOPCONTACTEN OF OP DE MACHINE ZELF.

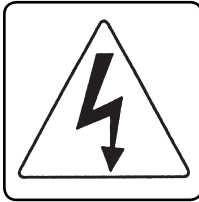

ATTENZIONE PERICOLO DI FOLGORAZIONE.

ATTENTION: RISK OF ELECTRIC SHOCK
ATTENTION: DANGER D'ELECTROCUTION
ACHTUNG: FUNKENGEFAHR
ATENCIÓN: PELIGRO DE ELECTROCUTACIÓN
ATENÇÃO: PERIGO DE FULMINAÇÃO.
ВНИМАНИЕ: ОПАСНОСТЬ УДАРА ЭЛЕКТРИЧЕСКИМ ТОКОМ.
OPGELET, GEVAAR VOOR ELEKTRISCHE SCHOKKEN



ATTENZIONE: PERICOLO DI USTIONE.

ATTENTION: RISK OF BURNS
ATTENTION: DANGER DE BRULURE
ACHTUNG: VERBRENNUNGSGEFAHR
ATENCIÓN PELIGRO DE QUEMADURAS
ATENÇÃO: PERIGO DE QUEIMADURA.
ВНИМАНИЕ: РИСК ВОЗГОРАНИЯ.
ATTENTIE: VERBRANDINGSGEVAAR.

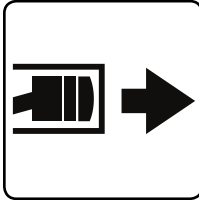

INGRESSO ACQUA.
WATER INPUT
ARRIVEE DE L'EAU
WASSEREINLAUF
SALIDA DE AGUA
ENTRADA DE ÁGUA.
ВХОД ДЛЯ ВОДЫ.
INGANG WATER.

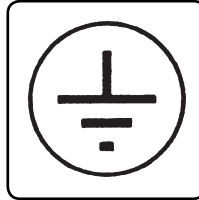

MESSA A TERRA.
EARTH
MISE A LA TERRE
ERDUNG
DESCARGA A TIERRA
LIGAÇÃO À TERRA.
ЗАЗЕМЛЕНИЕ.
AARDING.

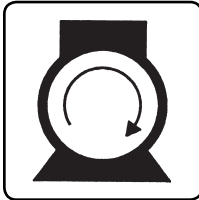

ACCENSIONE BRUCIATORE.
LIGHTING THE BURNER
ALLUMAGE BRULEUR
EINSCHALTEN DES BRENNERS
ENCENDIDO QUEMADOR
LIGAÇÃO DO QUEIMADOR.
ЗАЖИГАНИЕ ГОРЕЛКИ.
ONTSTEKING BRANDER.

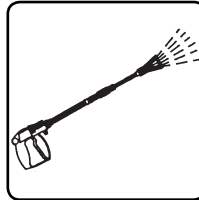

USCITA ACQUA.
WATER OUTPUT
EVACUATION DE L'EAU
WASSERABLAUF
SALIDA DE AGUA
SAÍDA DE ÁGUA.
ВЫХОД ДЛЯ ВОДЫ.
UITGANG WATER.

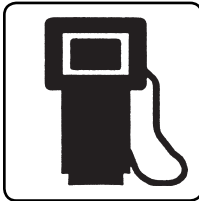

CARBURANTE (GASOLIO).
FUEL (DIESEL)
CARBURANT (GASOIL)
TREIBSTOFF (DIESEL)
CARBURANTE (GASOIL)
CARBURANTE (GASÓLEO).
ТОПЛИВО (ДИЗЕЛЬ).
BRANDSTOF (DIESELolie).

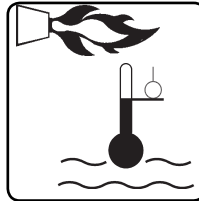

REGOLAZIONE TEMPERATURA ACQUA.
ADJUSTING THE WATER TEMPERATURE
REGLAGE TEMPERATURE DE L'EAU
REGULIERUNG DER WASSERTEMPERATUR
REGULACIÓN TEMPERATURA AGUA
REGULAÇÃO DA TEMPERATURA DA ÁGUA.
РЕГУЛИРОВКА ТЕМПЕРАТУРЫ ВОДЫ.
REGELING WATERTEMPERATUUR.

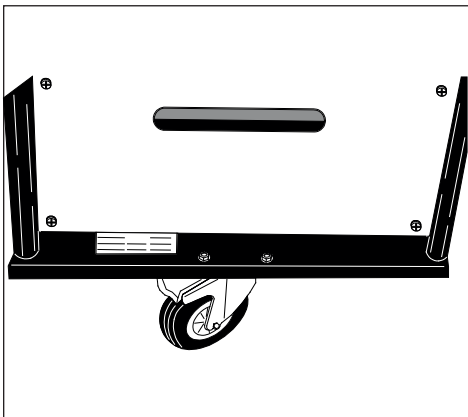

Fig. 1

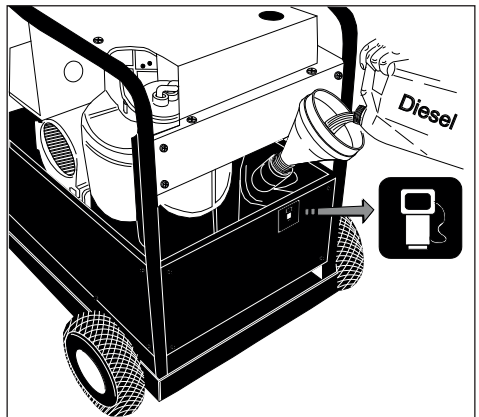

Fig. 2

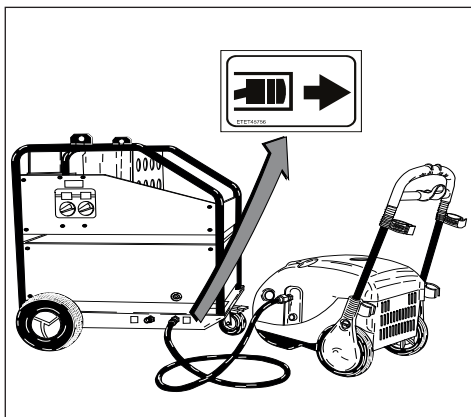

Fig. 3

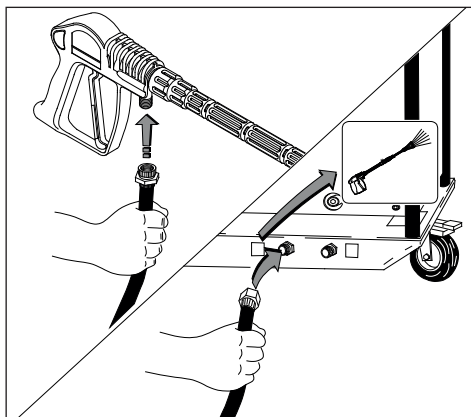

Fig. 4

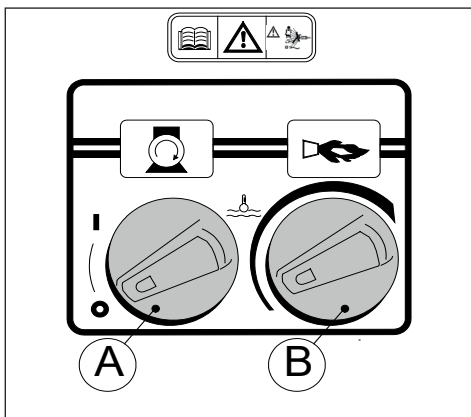

Fig. 5

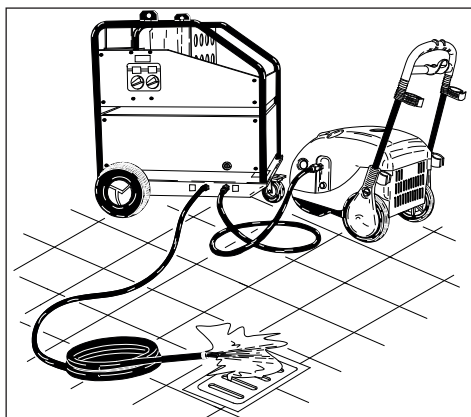

Fig. 6

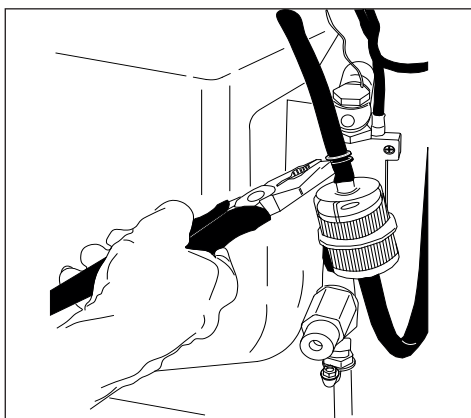

Fig. 7

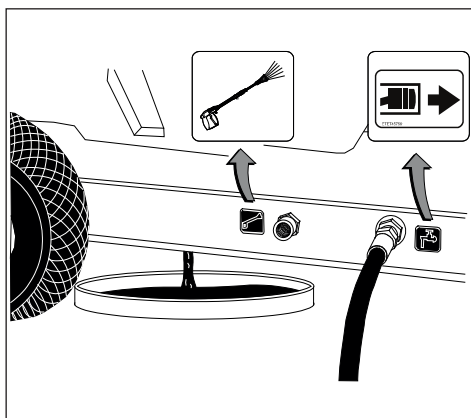

Fig. 8

ISTRUZIONI ORIGINALI

Il testo è stato attentamente controllato, tuttavia, eventuali errori di stampa dovranno essere comunicati al costruttore.

Ci si riserva, inoltre, allo scopo di migliorare il prodotto, il diritto di apportare modifiche per l'aggiornamento di questa pubblicazione senza preavviso.

E' inoltre vietata qualsiasi riproduzione, anche parziale del presente libretto, senza l'autorizzazione del costruttore.

Le istruzioni più importanti sono contrassegnate dal simbolo:



PREFAZIONE



Il presente libretto deve essere letto prima di procedere all'installazione, alla messa in funzione e all'utilizzo dell'apparecchio. Costituisce parte integrante del prodotto.

Leggere attentamente le avvertenze ed istruzioni contenute nel presente libretto, in quanto forniscono importanti indicazioni riguardanti la **sicurezza d'uso** e la **manutenzione**. Particolare attenzione va data alle avvertenze generali d'uso.

Conservare con cura questo libretto di istruzioni per ogni ulteriore consultazione.

I generatori di acqua calda in materia di sicurezza vengono costruiti in accordo alle norme vigenti.

Il contenuto del presente libretto deve essere portato a conoscenza dell'utilizzatore dell'apparecchio.

CLASSIFICAZIONE

L'utente deve rispettare le condizioni di utilizzo dell'apparecchio previste dalle norme, in particolare deve attenersi alla descritta classificazione:

Il generatore di acqua calda ai fini della protezione contro la scossa elettrica è un apparecchio di **classe I**.



Il generatore di acqua calda viene regolato in fabbrica e tutti i dispositivi di sicurezza in esso contenuti sono sigillati. **E' vietato alterare la loro regolazione.**

Il generatore ad acqua calda, per il riscaldamento dell'acqua utilizza un bruciatore alimentato a combustibile per motori **Diesel**

Il generatore di acqua calda deve essere sempre utilizzato su un terreno consistente ed in piano, inoltre non deve essere spostato durante il suo funzionamento o quando allacciato alla rete elettrica.

Il generatore di acqua calda viene considerato apparecchio ad installazione fissa.

Il non rispetto di questa prescrizione può essere causa di pericolo.

Il generatore di acqua calda non deve essere utilizzato in presenza di atmosfera corrosiva o potenzialmente esplosiva (vapori, gas).

L'allacciamento elettrico deve essere effettuato nel rispetto delle norme vigenti (attenersi a quanto previsto dalla Norma IEC 60364-1) e in accordo alle istruzioni del costruttore.

Verificare che la portata elettrica dell'impianto e delle prese di corrente siano adeguate alla potenza massima dell'apparecchio indicata in gara (W).

In caso di dubbio rivolgersi a personale professionalmente qualificato.

Far applicare la spina di tipo adatto da personale professionalmente qualificato.

Un errato allacciamento può causare danni a persone, animali, cose, nei confronti dei quali il costruttore non può essere considerato responsabile.



Prima di collegare il generatore di acqua calda accertarsi che i dati di gara siano rispondenti a quelli della rete di distribuzione elettrica.

In caso di utilizzo di prolunghe per l'alimentazione dell'apparecchio utilizzare cavi di sezione adeguata e comunque mai inferiore ai 2,5 mmq, equipaggiata di spina e presa a tenuta stagna.

La sicurezza elettrica dell'apparecchio è assicurata soltanto quando lo stesso è correttamente collegato ad un efficace impianto di messa a terra come previsto dalle vigenti norme di sicurezza elettrica (attenersi a quanto previsto dalla Norma IEC 60364-1).

E' necessario verificare questo fondamentale requisito di sicurezza, in caso di dubbio, richiedere un controllo accurato dell'impianto da parte di personale professionalmente qualificato.

Il costruttore non può essere considerato responsabile per eventuali danni causati dalla mancanza di messa a terra dell'impianto.

L'apparecchio è disinserito dalla rete elettrica solo scollegando la spina dalla presa di corrente.

DESTINAZIONE D'USO

L'apparecchio è destinato esclusivamente alla produzione di acqua calda da utilizzare unitamente ad una idropulitrice ad alta pressione. Ogni altro uso è da considerarsi improprio ed irragionevole.

Esempi di uso irragionevole e/o improprio sono:

- Usare il generatore di acqua calda sotto la pioggia.
- Utilizzare l'apparecchio per la pulizia di animali, persone, ecc.
- Spostare l'apparecchio tirando il cavo elettrico.
- Utilizzare l'apparecchio con il cavo elettrico danneggiato.
- Pulire l'apparecchio con getti d'acqua.
- Pulire l'apparecchio collegato alla rete elettrica.
- Usare l'apparecchio con mani e/o piedi bagnati.
- Lasciare incustodito l'apparecchio funzionante.
- Usare l'apparecchio senza le protezioni (pannelli, griglie).
- Ostruire le aperture o fessure di ventilazione e smaltimento del calore.
- Utilizzare combustibili inadatti, creando situazioni di pericolo.
- Utilizzare l'apparecchio da solo (non unitamente ad un'idropulitrice ad alta pressione).



Utilizzare solamente accessori originali che offrono le maggiori caratteristiche di qualità e sicurezza. Il mancato uso di accessori originali libera il costruttore da ogni responsabilità.

OPERAZIONI PRELIMINARI

Disimballaggio:

Dopo aver disimballato l'apparecchio assicurarsi dell'integrità dello stesso.

In caso di dubbio non utilizzare il generatore di acqua calda e rivolgersi al proprio rivenditore. Gli elementi dell'imballo (sacchetti, scatole, chiodi, ecc.) non devono essere lasciati alla portata dei bambini in quanto potenziali fonti di pericolo e devono essere smaltiti o conservati nel rispetto delle normative ambientali nazionali.

Montaggio di parti smontate dalla macchina.

Le parti fondamentali e di sicurezza della macchina vengono assemblate dal costruttore. Alcuni elementi secondari dell'apparecchio possono essere forniti smontati.

Il montaggio di queste parti dovrà essere eseguito dall'utilizzatore tenendo conto delle istruzioni di montaggio.



Targhetta di identificazione:

Assicurarsi all'atto dell'acquisto che il prodotto sia provvisto di targhetta. In caso contrario avvertire immediatamente il costruttore e/o rivenditore.

Gli apparecchi sprovvisti di targhetta non devono essere usati pena la decadenza di ogni responsabilità da parte del costruttore. Prodotti sprovvisti di targhetta devono essere considerati anonimi e potenzialmente pericolosi.

Le principali caratteristiche tecniche del generatore di acqua calda sono riportate in una targhetta posta sulla parte anteriore dell'apparecchio (fig. 1).

L'utilizzatore deve accertarsi che, nei locali in cui viene usato il generatore di acqua calda, siano rispettate tutte le norme di sicurezza, quali:

- impianti elettrici efficienti;
- non presenza di atmosfere esplosive, facilmente infiammabili, tossiche o corrosive.

Si raccomanda inoltre di non utilizzare l'apparecchio in condizioni particolari per le quali è ammesso solo l'uso di apparecchi in classe II.

Riempimento del serbatoio combustibile.

Riempire il serbatoio con combustibile per motori Diesel (fig. 2).



Non usare combustibile diverso da quello indicato nella targhetta di identificazione. Durante il funzionamento del generatore di acqua calda controllare periodicamente il livello del combustibile. Il funzionamento senza combustibile può causare danni alla pompa gasolio.

ALLACCIAMENTO ALLA RETE IDRICA

Collegare il tubo di alimentazione al raccordo della idropulitrice ed al raccordo di entrata del generatore acqua calda (fig. 3). Collegare il tubo A.P. in dotazione all'idropulitrice alta pressione al raccordo di uscita del Generatore acqua calda ed alla lancia (fig. 4).

Collegare l'idropulitrice A.P. alla rete idrica facendo riferimento al relativo manuale istruzioni.

Temperatura massima acqua di alimentazione 50°C (122° F).

Allacciamento Elettrico.

L'allacciamento alla rete del generatore di acqua calda deve essere eseguito nel rispetto delle norme vigenti (Norma IEC 60364-1).

Controllare che la tensione di rete disponibile sull'impianto corrisponda alla tensione per cui è predisposto l'apparecchio rilevabile dalla targhetta di identificazione (fig.1).



Il cavo elettrico deve essere protetto contro schiacciamenti accidentali.

Il non rispetto di quanto sopra libera il costruttore da ogni responsabilità e rappresenta uso negligente del prodotto.

Protezione contro i contatti accidentali.

Prima di rimuovere i pannelli di chiusura, scollegare dalla rete elettrica la spina dalla presa. Prima di usare l'apparecchio controllare che i pannelli di chiusura siano correttamente montati e fissati.

Il mancato rispetto di queste indicazioni può essere causa di folgorazione e libera il costruttore da ogni responsabilità.

AVVERTENZE GENERALI D' USO

1 L'uso di qualsiasi apparecchio elettrico comporta l'osservanza di alcune regole fondamentali:

- non toccare l'apparecchio con mani o piedi bagnati;
- non usare l'apparecchio a piedi nudi o con indumenti non adeguati;
- non tirare il cavo di alimentazione o l'apparecchio stesso per staccare la spina dalla presa di corrente.

2 L'apparecchio non deve essere usato da bambini, adolescenti o persone incapaci (per es. in stato di ebbrezza, ecc.)

3 Non fare avvicinare persone nello spazio d'azione dell'apparecchio.

4 Non usare l'apparecchio sotto la pioggia.

5 Non ostruire le aperture o fessure di ventilazione e di smaltimento del calore.

6 In caso di guasto e/o di cattivo funzionamento dell'apparecchio spegnerlo e non manometterlo. Rivolgersi ad un nostro centro di assistenza tecnica.

7 Non utilizzare l'apparecchio con il cavo di alimentazione danneggiato; per la sua sostituzione rivolgersi esclusivamente ad un nostro centro di assistenza tecnica.

8 Non pulire l'apparecchio con getti d'acqua.

9 Utilizzare protezioni individuali adeguate (guanti, mascherine, ecc.).

10 L'apparecchio deve essere mantenuto sotto sorveglianza durante il funzionamento.

11 Qualora si dovesse utilizzare l'apparecchio in un locale chiuso, provvedere all'installazione di un sistema di aspirazione dei fumi e ventilazione adeguata ai locali.

USO DEL GENERATORE DI ACQUA CALDA

Pannello Comandi. (fig.5)

A - Interruttore generale 0-I

B - Regolazione temperatura acqua.

Accensione del generatore di acqua calda:

Il generatore di acqua calda si accende azionando l'interruttore generale A. In posizione «I» (fig.5).

Ruotare il regolatore di temperatura B posizionandolo sul valore desiderato in funzione del tipo di lavaggio e del tipo di superficie da trattare (fig. 5).

Avviare l'idropulitrice facendo riferimento al relativo manuale istruzioni.



Per eliminare eventuali impurità o bolle d'aria dal circuito idraulico, effettuare il primo avviamento dell'idropulitrice e generatore senza lancia, lasciando uscire l'acqua per alcuni secondi.

Eventuali impurità potrebbero intasare l'ugello ed impedire il funzionamento (fig. 6).

Arresto del generatore di acqua calda.

Per arrestare l'apparecchio posizionare il regolatore di temperatura B in pos. "min.", posizionare l'interruttore generale A sulla pos. "0" e scollegare la spina dalla presa di corrente.

Accendere e spegnere l'apparecchio unicamente servendosi dell'interruttore generale e mai togliendo o inserendo la presa di corrente.



Non tirare mai il cavo per scollegare la spina dalla presa



Far funzionare l'idropulitrice A.P. per almeno 30 sec. per raffreddare la caldaia.

Arrestare l'idropulitrice A.P. facendo riferimento al relativo manuale istruzioni.

Note Importanti.

Il Vostro generatore di acqua calda, come ogni apparecchiatura tecnica, deve essere utilizzata solo secondo le istruzioni.



A fine lavoro, scollegare il generatore di acqua calda dall'idropulitrice A.P. e vuotare il circuito idraulico dai liquidi residui, smaltendo il contenuto secondo le norme vigenti.

Non disperdere i liquidi residui nell'ambiente.

MANUTENZIONE

Solo quanto autorizzato nel presente libretto istruzioni può essere eseguito a cura dell'utilizzatore. E' vietato qualsiasi altro intervento.



Prima di eseguire qualsiasi manutenzione scollegare il generatore di acqua calda dalla rete elettrica scollegando la spina dalla presa.

L'apparecchio è disinserito dalla rete elettrica solo scollegando la spina dalla presa di corrente.

A manutenzione ultimata, prima di ricollegare il generatore di acqua calda alla rete elettrica, assicurarsi che i pannelli di chiusura siano stati rimontati correttamente e fissati con le viti previste.

PRECAUZIONE CONTRO IL GELO.

Il generatore di acqua calda non deve essere esposto al gelo.

A fine lavoro o per soste prolungate, qualora il generatore di acqua calda venisse lasciato in ambienti esposti al gelo, è obbligatorio scollegarlo dall' idropulitrice e vuotare il circuito idraulico smaltendo i liquidi residui secondo le norme vigenti.

Pulizia filtro e serbatoio gasolio .

Smontare il filtro di linea del gasolio e sostituirlo. Effettuare la sostituzione periodicamente (fig. 7).

Svuotare il serbatoio gasolio.

Agire sul tappo di scarico (fig. 8) e fare fuoriuscire eventuali impurità in un recipiente.

Risciacquare il serbatoio con del gasolio pulito e chiudere il foro di scarico.

DISINCROSTAZIONE

Periodicamente è necessario effettuare l' operazione di disincrostazione in quanto il calcare presente nell' acqua si deposita all' interno del circuito idraulico e della serpentina ostruendola nel tempo.

Affidare questa operazione ad un nostro centro autorizzato di assistenza tecnica, che farà aumentare l' efficienza del generatore di acqua calda.

ACCANTONAMENTO

In caso di accantonamento per lunghi periodi è necessario scollegare il generatore di acqua calda dalla rete elettrica scollegando la spina dalla presa, provvedere alla protezione di quelle parti che potrebbero risultare danneggiate in seguito al deposito di polvere. Vuotare il circuito idraulico. Risciacquare il circuito idraulico utilizzando acqua pulita.

Al momento della rimessa in funzione, verificare che non vi siano crepe o tagli nel tubo di alimentazione.

ROTTAMAZIONE

Allorchè si decida di non utilizzare più il generatore di acqua calda, si raccomanda di renderlo inoperante asportando il cavo di alimentazione dell'energia elettrica. Si raccomanda inoltre di rendere innoce quelle parti che potrebbero costituire un pericolo, specialmente per i bambini che potrebbero servirsi dell'apparecchio fuori uso per i propri giochi.

Il prodotto è un rifiuto speciale di tipo RAEE, e risponde ai requisiti richiesti dalle nuove direttive a tutela dell' ambiente. Deve essere smaltito separatamente ai rifiuti comuni in ottemperanza alle leggi e norme vigenti.

Non utilizzare come pezzi di ricambio le parti smontate da rottamare.

DOTAZIONE DI SERIE

Tubo alimentazione A.P. l = 3.0 mt

CARATTERISTICHE TECNICHE

	30	40-40/35
Volume caldaia l	3,9	5,0
Portata min. l/min.	6	6
Portata max. l/min.	21	21
Pressione max oper. bar	175	200-350
Temp. Acqua °C	140°	140°
Potenza ass. W	300	300
Potenzialità Termica KW	67	88
Serbatoio Gasolio l	18	18
Peso Kg	92	105
Rumorosità Lp dB (A)	69	69

INCONVENIENTI E RIMEDI

Inconveniente

L'apparecchio non funziona .

Cause

Manca Tensione

Cavo o interruttore generale difettosi.

Rimedi

Assicurarsi che ci sia tensione.

Rivolgersi al centro di assistenza.

Inconveniente

Portando il termostato alla temperatura scelta, non si ha l' accensione della caldaia.

Cause

Mancanza gasolio.

Filtri gasolio intasati.

Rimedi

Verificare il livello gasolio nel serbatoio combustibile e controllare la pulizia (presenza di acqua) del circuito di aspirazione combustibile.

Sostituire il filtro di linea.

Inconveniente

Acqua non sufficientemente calda.

Cause

Taratura termostato.

Filtri intasati.

Serpentina caldaia intasata dal calcare.

Rimedi

Controllare

Pulire filtri gasolio

Rivolgersi al centro di assistenza.

Inconveniente

Eccessivo fumo dal camino.

Cause

Mancanza gasolio.

Combustione non corretta.

Combustibile alterato con presenza di impurità o acqua.

Rimedi

Riempire serbatoio gasolio.

Pulire filtri gasolio. Rivolgersi al centro di assistenza.

Svuotare il serbatoio e pulirlo accuratamente. Inoltre pulire i vari filtri gasolio.

English

TRANSLATION OF ORIGINAL INSTRUCTIONS

This text has been carefully checked. Should any printing errors be noted, these should be communicated to the manufacturer.

With the aim of improving the product, the manufacturer reserves the right to update this publication without notice.

This booklet may not be reproduced in any form without the manufacturer's authorisation.

The most important instructions are marked with the symbol:



FOREWORD



This manual must be read before assembling, starting and using the appliance. It is an integral part of the product itself.

Read the warnings and instructions contained in this booklet carefully. They provide important information on the **safe use** and **maintenance** of the appliance. Pay particular attention to general safety instructions.

Keep this booklet in a safe place for future consultation.

This hot water generator is constructed in accordance with current regulations and standards.

The contents of this booklet should be brought to the attention of the user.

CLASSIFICATION

The user of this appliance must respect the specified operating conditions with particular regard to the following classification:

For the purposes of protection against electric shock, this hot water generator is classified as a **class 1** appliance.



The hot water generator is adjusted in the factory and all safety devices are sealed. **Their adjustment must on no account be altered.**

The hot water heat generator for heating water is **diesel** fuelled.

The hot water generator must always be used on solid flat ground. It must not be moved while in function or when connected to the mains power supply.

The hot water heat generator is considered as a fixed installation.

Failure to comply with the above could constitute a source of danger.

The hot water generator must not be used in corrosive or potentially explosive atmospheres (vapours or gas).

Electrical connections must be carried out in respect of current legislation (in compliance with the provisions of the IEC 60364-1 standard) and in accordance with the manufacturer's instructions.

Check that the electrical installation and sockets are adequate for the maximum power of the appliance as indicated on the rating plate (W).

If in doubt, consult a qualified electrician.

The correct plug should be fitted by a qualified electrician.

The manufacturer declines all liability for damage to persons, animals or things caused by faulty or incorrect connection.



Before connecting the hot water generator, check that the specification given on the rating plate corresponds to that of the mains electricity supply.

If the appliance is connected via an extension, use cable with an adequate cross section (never less than 2.5 mm²) and fitted with a waterproof plug and socket.

The electrical safety of the appliance is guaranteed only when correctly and efficiently earthed as specified in current electrical safety legislation (in compliance with the provisions of the IEC 60364-1 standard).

This fundamental safety requisite should be verified. If in doubt, ask a professionally qualified electrician to check the system thoroughly.

The manufacturer declines all liability for damage caused by faulty earthing of the appliance.

The appliance can be disconnected from the mains only by unplugging the plug from the mains socket.

APPLICATIONS

The unit is designed exclusively for the production of hot water for use with a high pressure water cleaner. Any other use is considered improper and/or incorrect.

Examples of improper and/or incorrect use:

- Using the hot water generator in the rain.
- Using the appliance to clean animals, people, etc.
- Moving the hot water generator by pulling the electric cable.
- Using the hot water generator with a damaged electric cable.
- Cleaning the hot water generator with water jets.
- Cleaning the appliance when plugged into the mains.
- Using the hot water generator with wet hands and/or feet.
- Leaving the hot water generator unsupervised while running.
- Using the hot water generator without the guards (panels, grills).
- Obstructing ventilation and heat dispersal apertures or slits.

English

- Using unsuitable fuel, leading to at-risk situations.
- Using the equipment alone (not in combination with a high pressure water cleaner).



Use only original accessories offering maximum quality and security. Failure to use original accessories absolves the manufacturer from all liability.

PRELIMINARY OPERATIONS

Unpacking:

After unpacking the appliance, check it is complete and undamaged.

If in doubt, do not use the hot water generator. Contact your local dealer. Packaging (bags, boxes, nails etc) should be kept out of reach of children as they may represent a potential hazard. They should be disposed of or kept according to the environmental legislation in force in the country concerned.

Assembling parts supplied separately

All main parts and safety devices are assembled by the manufacturer. Certain other secondary parts may be supplied separately.

These parts must be assembled by the user following the assembly instructions.



Identification plate:

On purchase, make sure the product has an identification plate. If this is missing, notify the manufacturer and/or dealer immediately.

Use of an appliance without an identification plate absolves the manufacturer from all liability. Products without an identification plate should be considered as anonymous and potentially dangerous.

The main technical characteristics of the hot water generator are given on a plate applied to the front of the appliance (fig. 1).

The user must ensure that the rooms where the hot water generator is to be used comply with all safety standards and regulations in terms of:

- efficient electrical installations;
- the absence of explosive, inflammable, toxic or corrosive substances.

Use of the appliance in particular conditions requiring use of class II appliances only is not recommended.

Filling the fuel tank

Fill the fuel tank with diesel (fig. 2).



Do not use fuel other than that indicated on the rating plate. While the hot water generator is in function, check the fuel level regularly. Functioning without fuel could damage the diesel pump.

CONNECTING TO THE WATER MAIN

Connect the water supply pipe to the coupling on the water cleaner and the inlet coupling on the hot water generator (fig. 3).

Connect the H.P. pipe supplied with the high pressure water cleaner to the output of the hot water generator and the lance (fig. 4).

Connect the H.P. water cleaner to the mains water supply, following the instructions in the accompanying manual.

Maximum temperature of inflow water: 50°C (122°F)

Electrical connections

The hot water generator should be connected to the mains in accordance with current legislation (IEC 60364-1 standard)

Make sure the mains voltage corresponds to the voltage required by the appliance and indicated on the rating plate (fig. 1).



Protect the electric cable from accidental crushing.

Failure to respect the above conditions absolves the manufacturer from all liability and represents negligent use of the product.

Protection against accidental contact.

Before removing the panels, unplug the appliance from the mains. Before using the appliance, make sure the closing panels are correctly mounted and fastened.

Failure to respect these instructions could result in electric shock and absolves the manufacturer from all liability.

GENERAL WARNINGS

1 When using any electrical appliance, certain fundamental rules should be respected:

- do not touch the appliance with wet hands or feet;
- do not use the appliance with bare feet or unsuitable clothing;
- do not pull the power cable or appliance itself to unplug the plug from the mains.

2 The hot water generator should not be used by children, adolescents or other persons unfit to operate it (for example, while drunk).

3 Keep people away from the appliance while it is working.

4 Do not use the appliance in the rain.

5 Do not obstruct ventilation and heat dispersal apertures or slits.

6 In the event of breakdown or malfunction, turn the appliance off. Do not attempt to repair it. Contact our technical service centre.

7 Do not use the hot water generator if the power cable is damaged. To replace it, contact our technical service centre only.

8 Do not clean the appliance with water jets.

9 Use suitable personal protection (gloves, masks, etc).

10 The appliance must never be left unattended when in function.

11 If the appliance is used in a closed room, install a fume evacuation system and ventilate the room adequately.

USING THE HOT WATER GENERATOR

Control panel (fig. 5)

A – Main ON/OFF switch 0-I

B – Water temperature regulator.

Turning the hot water generator on:

To turn the hot water generator on, place the main ON/OFF switch in the "I" position (fig. 5).

Rotate the temperature regulator B to the required value according to the type of washing and surface to be treated (fig. 5).

Start up the water cleaner, following the instructions in the accompanying manual.



To eliminate impurities or air bubbles from the water circuit, turn the water cleaner and generator on for the first time without the lance and allow the water to run for several seconds.

Impurities could block the nozzle and prevent it operating (fig. 6).

Turning the hot water generator off

To turn the appliance off, place the temperature regulator B in the "min" position and the main ON/OFF switch A to "0". Unplug from the mains electricity supply.

Turn the appliance on and off by means of the main switch only and never by plugging in or unplugging the mains plug.



Never unplug by pulling the power cable.



Operate the H.P. water cleaner for at least 30 seconds to cool the boiler.

Turn the H.P. water cleaner off, following the instructions in the accompanying manual.

Important

In common with all other technical appliances, your hot water generator must always be used according to the instructions.



After use, disconnect the hot water generator from the H.P. water cleaner and empty the water circuit of residual fluids, disposing of the contents in accordance with current regulations.

Do not dispose of residual fluids in the environment.

MAINTENANCE

Only maintenance authorised in this booklet may be carried out by the user. All other operations are prohibited.



Before carrying out maintenance of any kind, unplug the hot water generator from the mains.

The appliance can be disconnected from the mains only by unplugging the plug from the mains socket.

When maintenance has been completed, before reconnecting the hot water generator to the mains, check that the panels have been replaced correctly and fixed using the screws provided.

FROST PROTECTION

The hot water generator most not be allowed to freeze.

After use or when stored for long periods, if there is a risk of temperatures below freezing point, the hot water generator must be detached from the water cleaner, the water circuit emptied and the residual fluids disposed of in accordance with legislation in force in the country concerned.

Cleaning the filter and diesel tank.

Remove the filter on the diesel circuit and replace it.

Replace regularly (fig. 7).

Empty the diesel tank.

Using the drainage bung (fig. 8), drain any impurities present into a container.

Rinse the tank with clean diesel and close the drainage hole.

DESCALING

The appliance must be descaled regularly to avoid the risk of calcium in the water building up in and blocking the water circuit and coil.

This should be done by an authorised technical service centre and will increase the efficiency of the heat generator.

STORAGE

If the hot water generator is not used for long periods, unplug from the mains socket and protect parts which might be damaged by dust. Empty the water circuit and rinse with clean water.

When used again, check there are no cracks or cuts in the feed pipe.

SCRAPPING

If you decide to stop using the hot water generator, you should render it inoperative by removing the electric power cable. Parts which might constitute a danger, especially to children playing with the appliance, should be made harmless.

This product is classified as WEEE type special waste and is covered by the requisites of the new environmental protection regulations. It must be disposed of separately from ordinary waste in compliance with current legislation and standards.

Do not use the components removed as spare parts.

STANDARD KIT

H.P. feed pipe l = 3.0 m

TECHNICAL CHARACTERISTICS

		30	40 - 40/35
Boiler volume	l	3,9	5,0
Min. flow rate	l/min.	6	6
Max. flow rate	l/min.	21	21
Working pressure	bar	175	200-350
Water temp.	°C	140°	140°
Heat input	W	300	300
Heat output	kW	67	88
Diesel tank	l	18	18
Weight	Kg	92	105
Noise level	Lp dB (A)	69	69

TROUBLESHOOTING

Problem

The appliance does not work.

Cause

No voltage.

Faulty cable or mains switch.

Remedy

Make sure there is voltage.

Contact the service centre.

Problem

When the thermostat reaches the set temperature, the boiler does not come on.

Cause

No diesel.

Clogged diesel filters.

Remedy

Check the level of diesel in the fuel tank. Check the state of cleanliness of the fuel intake circuit (presence of water). Replace the circuit filter.

Problem

Water not hot enough.

Cause

Thermostat calibration.

Clogged filters.

Boiler coil blocked with scale.

Remedy

Check.

Clean diesel filters.

Contact the service centre.

Problem

Excessive smoking from flue.

Cause

No diesel.

Incorrect fuel.

Fuel contaminated with impurities or water.

Remedy

Fill diesel tank.

Clean diesel filters. Contact authorised service centre.

Empty the tank and clean thoroughly. Clean the various diesel filters.

TRADUCTION DES INSTRUCTIONS GÉNÉRALES

Le texte a été attentivement contrôlé; toutefois, les éventuelles erreurs d'imprimerie devront être communiquées au constructeur.

Il se réserve en outre le droit, dans le but d'améliorer le produit, d'apporter sans préavis toutes les modifications qu'il jugera nécessaires pour la mise à jour de ce manuel.

Toute reproduction, même partielle, de ce manuel est formellement interdite en l'absence d'autorisation du constructeur.

Les instructions les plus importantes sont signalées par le symbole:



PRÉFACE



Ce manuel doit être lu avant de procéder à l'installation, à la mise en service et à l'utilisation de l'appareil. Il fait partie intégrante du produit.

Lire attentivement les recommandations et les instructions contenues dans ce manuel car elles fournissent des indications importantes sur la **sécurité d'utilisation** et l'**entretien**. Une attention particulière doit être portée aux recommandations générales pour l'emploi.

Conserver avec soin ce livret d'instructions pour toute consultation ultérieure.

Les générateurs d'eau chaude sont construits conformément aux normes en vigueur pour la sécurité.

Les utilisateurs de l'appareil doivent être informés du contenu de ce livret.

CLASSIFICATION

L'utilisateur doit respecter les conditions d'utilisation de l'appareil prévues par les normes, en particulier, il doit se conformer à la classification décrite ci-dessous:

Le générateur d'eau chaude est un appareil de **classe I** concernant la protection contre les décharges électriques.



Le générateur d'eau chaude est réglé en usine et tous les dispositifs de sécurité sont scellés. **Il est interdit de modifier leur réglage.**

Pour chauffer l'eau, le générateur d'eau chaude utilise un brûleur alimenté avec un combustible pour moteurs **Diesel**.

Le générateur d'eau chaude doit toujours être utilisé sur un terrain stable en en plan, en outre il ne doit pas être déplacé pendant son fonctionnement ou quand il est branché sur le réseau électrique.

Le générateur d'eau est un appareil fixe.

Le non respect de cette prescription peut se révéler dangereux.

Le générateur d'eau chaude ne doit pas être utilisé en présence d'atmosphère corrosive ou potentiellement explosive (vapeurs, gaz).

Le branchement électrique doit être effectué dans le respect des normes en vigueur (Norme IEC 60364-1) et en accord avec les instructions du constructeur.

Vérifier que la portée électrique de l'installation et celle des prises de courant sont adaptées à la puissance maximum de l'appareil indiquée sur la plaque (W).

En cas de doute, s'adresser à du personnel professionnel qualifié.

Faire appliquer la fiche de type adapté par du personnel professionnellement qualifié.

Une erreur dans le branchement peut causer des dommages aux personnes, aux animaux ou aux choses, dommages pour lesquels le constructeur ne peut être tenu pour responsable.



Avant de brancher le générateur d'eau chaude s'assurer que les données indiquées sur la plaque correspondent à celles de l'installation électrique.

En cas d'utilisation de prolongateurs pour l'alimentation de l'appareil utiliser des câbles d'une section adaptée d'au moins 2,5 mm², équipée d'une fiche et d'une prise étanche.

La sécurité électrique de l'appareil n'est assurée que lorsque celui-ci est correctement branché à une installation de mise à la terre efficace, conformément aux normes de sécurité électrique en vigueur (Norme IEC 60364-1).

C'est une condition impérative de sécurité, en cas de doute demander à un professionnel qualifié de contrôler l'installation.

Le constructeur ne peut être tenu pour responsable en cas de dommages éventuels causés par le manque de mise à la terre de l'installation.

L'appareil est réellement désactivé seulement quand la fiche électrique est retirée de la prise de courant.

USAGE RÉSERVÉ

L'appareil est destiné exclusivement à la production d'eau chaude à utiliser avec un nettoyeur haute pression. Toute autre utilisation doit être considérée comme impropre et déraisonnable.

Exemples d'utilisations déraisonnables et/ou impropres:

- Utiliser le générateur de vapeur sous la pluie.
- Utiliser l'appareil pour la toilette des animaux, des personnes etc.
- Déplacer l'appareil en tirant sur le câble électrique.
- Utiliser l'appareil avec le câble électrique abîmé.
- Nettoyer l'appareil avec un jet d'eau.
- Nettoyer l'appareil quand il est branché.
- Utiliser l'appareil avec les mains et/ou les pieds mouillés.
- Laisser l'appareil en marche sans surveillance.
- Utiliser l'appareil sans les protections (panneaux, grilles).
- Boucher les ouvertures ou les fentes de ventilation et d'évacuation de la chaleur.
- Utiliser des combustibles inadaptés, pouvant provoquer un risque.
- Utiliser l'appareil seul (sans le nettoyeur haute pression).



Utiliser exclusivement des accessoires d'origine qui offrent toutes les garanties de qualité et de sécurité. L'utilisation d'accessoires non originaux dégage le constructeur de toute responsabilité.

OPÉRATIONS PRÉLIMINAIRES

Déballage:

Après avoir déballé l'appareil, s'assurer qu'il est intact.

En cas de doute ne pas utiliser le générateur d'eau chaude et s'adresser à son revendeur. Les éléments de l'emballage (sachets, boîtes, clous etc.) ne doivent pas être laissés à la portée des enfants dans la mesure où ils peuvent être source de danger, et ils doivent être éliminés ou conservés en respectant les normes de protection de l'environnement en vigueur dans le pays.

Montage des parties démontées de la machine:

Les parties fondamentales et celles qui assurent la protection sont assemblées par le constructeur. Certains éléments secondaires de l'appareil peuvent être fournis démontés.

Le montage de ces parties devra être effectué par l'utilisateur suivant les instructions de montage.



Plaquette d'identification:

S'assurer au moment de l'achat que le produit est bien pourvu d'une plaquette. Dans le cas contraire, avvertir immédiatement le constructeur et/ou le revendeur.

Les appareils dépourvus de plaquette ne doivent pas être utilisés et dans un tel cas, le constructeur décline à leur égard toute responsabilité. Les produits dépourvus de plaquette doivent être considérés comme anonymes et potentiellement dangereux.

La plaquette placée à l'arrière du générateur indique les principales caractéristiques techniques du générateur d'eau chaude (fig. 1).

L'utilisateur doit s'assurer que toutes les normes de sécurité sont respectées dans les locaux où le générateur d'eau chaude est utilisé, c'est-à-dire:

- installations électriques efficaces ;
- absence d'atmosphères explosives, facilement inflammables, toxiques ou corrosives.

Il est recommandé d'autre part de ne pas utiliser l'appareil dans des conditions particulières pour lesquelles seul l'emploi d'appareils en classe II est admis.

Remplissage du réservoir combustible.

Remplir le réservoir avec du combustible pour moteurs Diesel (fig. 2).



Ne pas utiliser un autre combustible que celui qui est indiqué dans la plaquette d'identification. Pendant le fonctionnement du générateur d'eau chaude contrôler régulièrement le niveau du combustible. Un fonctionnement sans combustible peut endommager la pompe gazole.

BRANCHEMENT SUR LE RESEAU HYDRIQUE

Brancher le tuyau d'alimentation au raccord du nettoyeur haute pression et au raccord d'entrée du générateur d'eau chaude (fig. 3).

Brancher le tuyau haute pression fourni avec le nettoyeur au raccord de sortie du Générateur d'eau chaude et à la lance (fig. 4).

Brancher le nettoyeur haute pression sur le réseau d'eau en se reportant au livret d'instructions.

Température maximum de l'eau d'alimentation 50°C (122°F).

Branchement électrique.

Le branchement électrique du générateur d'eau chaude doit être effectué conformément à la réglementation en vigueur (Norme IEC 60364-1).

Contrôler que la tension de secteur disponible sur l'installation correspond à la tension pour laquelle l'appareil est conçu et qui est indiquée sur la plaquette d'identification (fig. 1).



Le câble électrique doit être protégé contre les écrasements accidentels.

Le non respect de ces normes dégage le constructeur de toute responsabilité et représente une négligence dans l'emploi du produit.

Protection contre les contacts accidentels

Avant d'enlever les panneaux de fermeture, retirer la fiche de la prise. Avant d'utiliser l'appareil s'assurer que les panneaux de fermeture sont correctement montés et bien fixés.

Le non respect de ces indications peut être cause de fulguration et dégage le constructeur de toute responsabilité.

RECOMMANDATIONS GÉNÉRALES POUR L'EMPLOI

1. L'emploi de tout appareil électrique comporte l'observation de quelques règles fondamentales:
ne pas toucher l'appareil avec les mains ou les pieds mouillés;
ne pas utiliser l'appareil pieds nus ou avec des vêtements non appropriés;
ne pas tirer sur le câble d'alimentation ou sur l'appareil proprement dit pour débrancher la fiche de la prise de courant.
2. L'appareil ne doit pas être utilisé par des enfants, des adolescents ou des personnes incapables (par ex. en état d'ivresse etc.)
3. Ne laisser personne s'approcher du rayon d'action de l'appareil.
4. Ne pas utiliser l'appareil sous la pluie.
5. Ne pas boucher les ouvertures ou les fentes de ventilation et d'évacuation de la chaleur.
6. Éteindre l'appareil en cas de panne et/ou de mauvais fonctionnement et ne pas tenter de le réparer. S'adresser à l'un de nos centres de service après-vente.
7. Ne pas utiliser l'appareil si son câble est abîmé. Pour changer ce dernier, s'adresser exclusivement à l'un de nos centres de service après-vente.
8. Ne pas utiliser de jets d'eau pour nettoyer l'appareil.
9. Utiliser des protections individuelles appropriées (gants, masques etc.)
10. L'appareil doit être constamment surveillé pendant le fonctionnement.
11. Si on utilise l'appareil dans une pièce fermée, installer un système d'aspiration des fumées et de ventilation adapté dans les locaux.

UTILISATION DU GÉNÉRATEUR D'EAU CHAUDE

Panneau de commandes (fig. 5)

- A – Interrupteur général 0-I
- B – Réglage température de l'eau

Mise en marche du générateur d'eau chaude:

Pour allumer le générateur d'eau chaude mettre l'interrupteur général A. sur "I" (fig.5).

Tourner le régulateur de température B jusqu'à la température voulue en fonction du type de lavage et de la surface à traiter (fig. 5).

Mettre en marche le nettoyeur haute pression selon les instructions.



Pour éliminer les impuretés ou les bulles d'air dans le circuit hydraulique, faire fonctionner le nettoyeur haute pression et le générateur sans lance, en laissant couler l'eau pendant quelques secondes.

Les impuretés pourraient obstruer la buse et en empêcher le fonctionnement (fig. 6).

Arrêt du générateur d'eau chaude

Pour arrêter l'appareil mettre le régulateur de température B sur "min.", mettre l'interrupteur général A sur "0" et débrancher l'appareil.

Allumer et éteindre l'appareil uniquement en actionnant l'interrupteur général et jamais en branchant la fiche dans la prise ou en la retirant.



Ne jamais tirer sur le câble pour débrancher la fiche de la prise de courant.



Faire fonctionner le nettoyeur haute pression pendant au moins 30 s. pour refroidir la chaudière.

Arrêter le nettoyeur haute pression suivant les instructions.

Remarques importantes

Votre générateur d'eau chaude, comme tout appareil technique, doit être utilisé selon les instructions.



À la fin du travail, retirer le générateur d'eau chaude du nettoyeur haute pression et vidanger le circuit hydraulique, en éliminant le contenu selon les normes en vigueur.

Ne pas jeter les liquides résiduels dans l'environnement.

Français

ENTRETIEN

L'utilisateur ne peut s'en charger que lorsque ce livret d'instructions l'y autorise. Toute autre intervention est interdite.



Avant d'effectuer toute opération d'entretien débrancher le générateur d'eau chaude en retirant la fiche de la prise.

L'appareil est réellement désactivé seulement quand la fiche électrique est retirée de la prise de courant.

Quand l'entretien est terminé, avant de rebrancher le générateur d'eau chaude, s'assurer que les panneaux de fermeture ont été bien remontés et fixés avec les vis prévues.

PRECAUTION CONTRE LE GEL.

Le générateur d'eau chaude ne doit pas être exposé au gel.

A la fin du travail ou pour des arrêts prolongés, si le générateur d'eau chaude est laissé dans des environnements exposés au gel, il est obligatoire de le débrancher du nettoyeur haute pression et de vidanger le circuit hydraulique en éliminant les liquides résiduels selon les normes en vigueur.

Nettoyage du filtre et du réservoir de gasoil .

Démonter le filtre de ligne du gasoil et le remplacer. Le remplacer périodiquement (fig. 7). Vider le réservoir de gasoil.

Ouvrir le bouchon de vidange (fig. 8) et évacuer les impuretés dans un récipient.

Rincer le réservoir avec du gasoil propre et fermer le bouchon de vidange.

DETARTRAGE

Il faut périodiquement détartrer l'appareil car le calcaire présent dans l'eau se dépose à l'intérieur du circuit hydraulique et du serpentín et à la longue peut les boucher.

Pour cette opération faites appel à un centre d'assistance agréé, ce qui augmentera l'efficacité du générateur d'eau chaude.

STOCKAGE

En cas de stockage pendant de longues périodes il est nécessaire de débrancher le générateur d'eau chaude en retirant la fiche de la prise, veiller à protéger les pièces qui pourraient s'abîmer à la suite d'un dépôt de poussière. Vidanger le circuit hydraulique. Rincer le circuit hydraulique avec de l'eau propre.

Au moment de la remise en marche, vérifier que le tuyau d'alimentation n'est pas fissuré ou coupé.

MISE AU REBUT

Si on décide de ne plus utiliser le générateur d'eau chaude, il est recommandé de le neutraliser en retirant le câble d'alimentation électrique. Il est recommandé en outre de rendre inoffensives les pièces qui pourraient constituer un danger, spécialement pour les enfants qui pourraient jouer avec l'appareil hors service.

Le produit est un déchet spécial de type DEEE et répond aux prescriptions des nouvelles directives pour la protection de l'environnement. Il doit être éliminé séparément des déchets ménagers conformément aux lois et réglementations en vigueur.

Ne pas utiliser comme pièces de rechange les pièces démontées destinées à la ferraille.

ÉQUIPEMENT DE SÉRIE

Tuyau d'alimentation A.P. I = 3.0 mt

CARACTÉRISTIQUES TECHNIQUES

		30	40 - 40/35
Volume chaudière	l	3,9	5,0
Débit min.	l/min.	6	6
Débit max.	l/min.	21	21
Pression de service max.	bar	175	200 - 350
Temp. eau	°C	140°	140°
Puissance abs. cal.	W	300	300
Puissance thermique	KW	67	88
Réservoir gasoil	l	18	18
Poids	Kg	107	117
Niveau de bruit	Lp dB (A)	70	70

INCONVÉNIENTS ET REMÈDES

Inconvénient

L'appareil ne fonctionne pas.

Causes

Manque de tension.

Câble ou interrupteur général défectueux.

Remèdes

S'assurer que la tension est présente.

S'adresser au service après-vente

Inconvénient

Quand on met le thermostat à la température voulue, la chaudière ne s'allume pas.

Causes

Manque de gasoil.
Filtres gasoil obstrués.

Remèdes

Vérifier le niveau de gasoil dans le réservoir combustible et contrôler la propreté (présence d'eau) du circuit d'aspiration du combustible.
Remplacer le filtre de ligne.

Inconvénient

Eau pas suffisamment chaude.

Causes

Réglage thermostat.
Filtres obstrués.
Résistance de la chaudière entartrée.

Remèdes

Contrôler.
Nettoyer filtres gasoil.
S'adresser au service après-vente.

Inconvénient

Fumée excessive de la cheminée.

Causes

Manque de gasoil.
Mauvaise combustion.
Impuretés ou eau dans le combustible.

Remèdes

Remplir le réservoir avec du gasoil.
Nettoyer les filtres gasoil. S'adresser au centre d'assistance.
Vider le réservoir et le nettoyer soigneusement. En outre nettoyer les divers filtres gasoil.

ÜBERSETZUNG DER ORIGINAL-BEDIENUNGSANLEITUNG

Dieser Text wurde sorgfältig kontrolliert, trotzdem können Druckfehler vorkommen, die bitte dem Hersteller zu melden sind.

Zum Zwecke der Verbesserung des Produktes behalten wir uns vor, den Inhalt dieses Heftes ohne Vorankündigung zu verändern.

Der Nachdruck dieses Heftes, auch auszugsweise, ohne Genehmigung des Herstellers, ist verboten.

Auf die wichtigsten Anweisungen wird mit dem folgenden Symbol hingewiesen:



VORWORT



Konsultieren Sie unbedingt die vorliegende Gebrauchsanweisung, bevor Sie das Gerät installieren, in Betrieb nehmen und gebrauchen, denn sie ist wesentlicher Teil des Produktes.

Lesen Sie sorgfältig die in diesem Heft enthaltenen Hinweise und Anleitungen, die wichtige Informationen zu Betriebssicherheit und Wartung, liefern. Beachten Sie im besonderen die allgemeinen Gebrauchsanweisungen.

Bewahren Sie das Heft für zukünftiges Nachschlagen sorgfältig auf.

Die Heißwasserbereiter werden im Hinblick auf die Sicherheit gemäß der einschlägigen Normen konstruiert.

Der Inhalt dieses Heftes muss dem Benutzer des Heißwasserbereiters bekannt sein.

KLASSIFIZIERUNG

Der Benutzer muss die vorschriftsmäßigen Einsatzbedingungen des Gerätes einhalten und im besonderen die beschriebene Klassifizierung befolgen:

Um Schutz gegen Stromschläge zu bieten, gehört der Heißwasserbereiter der **Klasse I** an.



Der Heißwasserbereiter wird werkseitig eingestellt und alle enthaltenen Sicherheitsvorrichtungen sind versiegelt. **Es ist verboten, die Einstellungen irgendwie zu verändern.**

Der Heißwasserbereiter funktioniert mit einem Brenner, der mit Kraftstoff für **Dieselmotoren** gespeist wird.

Der Heißwasserbereiter muss stets auf festem, ebenen Unter-

grund stehend benutzt werden und darf während des Betriebs oder während er an das Stromnetz angeschlossen ist, nicht verstellt werden.

Der Heißwasserbereiter gilt als fest installiertes Gerät.

Die Nichtbeachtung dieser Vorsichtsmaßnahmen kann Gefahrensituationen auslösen.

Der Heißwasserbereiter darf nicht in korrosiver oder potentiell explosiver Atmosphäre (Dämpfe, Gas) benutzt werden.

Der Elektroanschluss muss unter Einhaltung der einschlägigen Vorschriften (unter Beachtung der Bestimmungen der Norm IEC 60364-1) und der Anleitungen des Herstellers vorgehen.

Sicherstellen, dass der Förderstrom der Anlage und der Steckdosen der am Typenschild angeführten maximalen Stromleistung (W) des Gerätes entspricht.

Wenden Sie sich im Zweifelsfall unbedingt an qualifiziertes Fachpersonal.

Durch Fachpersonal einen geeigneten Stecker anbringen lassen.

Ein fehlerhafter Anschluss kann Schäden an Personen, Tieren und Sachen verursachen, für die der Hersteller keine Verantwortung übernimmt.



Stellen Sie vor dem Anschließen des Heißwasserbereiters sicher, dass die Daten des Typenschildes mit den Werten Ihres Stromnetzes übereinstimmen.

Falls für den Anschluss des Gerätes ein Verlängerungskabel verwendet wird, muss dieses einen geeigneten Querschnitt haben, der aber in jedem Fall nicht weniger als 2,5 mm² betragen darf, sowie mit dichtem Stecker und Buchse ausgestattet sein.

Die Sicherheit des Gerätes kann nur dann gewährleistet werden, wenn es korrekt an eine effiziente Erdungsanlage angeschlossen ist, wie es von den einschlägigen Normen für die elektrische Sicherheit vorgeschrieben wird (unter Beachtung der Bestimmungen der Norm IEC 60364-1).

Diese wesentliche Anforderung muss unbedingt eingehalten werden. Im Zweifelsfall lassen Sie die Anlage durch qualifiziertes Personal kontrollieren.

Der Hersteller übernimmt für eventuell durch mangelnde Erdung der Anlage entstehende Schäden keine Verantwortung.

Das Gerät wird nur durch Ausstecken des Steckers vom Netz abgehängt.

BESTIMMUNGSZWECK

Das Gerät ist ausschließlich zur Bereitung von Heißwasser für Hochdruckreiniger bestimmt. Jede andere Verwendung ist ungeeignet und unvernünftig.

Beispiele für unvernünftigen und/oder ungeeigneten Gebrauch:

- Gebrauch des Heißwasserbereiters unter Regen.
- Die Verwendung des Gerätes zum Säubern von Tieren, Personen, usw.
- Das Gerät durch Ziehen am Kabel verstellen.
 - Gebrauch des Gerätes mit beschädigtem Kabel.
 - Das Gerät mit einem Wasserstrahl waschen.
 - Das an das Netz angeschlossene Gerät reinigen.
 - Gebrauch des Gerätes mit nassen Händen oder Füßen.
 - Das unbeaufsichtigte Stehenlassen des eingeschalteten Gerätes.
 - Einsatz des Gerätes ohne Schutzvorrichtungen (Verkleidung, Gitter: im Innern befinden sich bewegliche mechanische Teile).
 - Verstopfen der Belüftungs- und Wärmeabzugsöffnungen.
- Verwendung von ungeeigneten Brennstoffen, die Gefahrensituationen hervorrufen können.
- Einsatz des Gerätes allein (d.h. nicht in Verbindung mit einem Hochdruckreiniger).



Verwenden Sie ausschließlich Originalzubehör, das Ihnen die besten Merkmale hinsichtlich Qualität und Sicherheit bietet. Die Verwendung von nicht originalen Zubehöerteilen enthebt den Hersteller von jeder Haftpflicht.

VORBEREITENDE ARBEITEN

Auspacken:

Packen Sie das Gerät aus und kontrollieren Sie es auf eventuelle Transportschäden.

Im Zweifelsfall lassen Sie den Heißwasserbereiter durch qualifiziertes Personal kontrollieren. Das Verpackungsmaterial (Beutel, Kartons, Nägel, usw.) ist eine potentielle Gefahrenquelle und darf nicht in die Hände von Kindern gelangen. Das Material muss gemäß der geltenden Umweltvorschriften entsorgt oder verwahrt werden.

Montage der demontiert gelieferten Geräteteile.

Die Maschine wird in ihren Haupt- und Sicherheitsteilen bereits vom Hersteller zusammengebaut. Einige Nebenteile des Gerätes können demontiert geliefert werden.

Die Montage dieser Teile muss gemäß der Montageanleitungen erfolgen.



Typenschild:

Vergewissern Sie sich beim Kauf des Gerätes, dass es mit einem Typenschild ausgestattet ist. Sollte dies nicht der Fall sein, sofort den Hersteller und/oder Händler davon in Kenntnis setzen.

Geräte ohne Typenschild dürfen nicht in Betrieb genommen werden, da sonst jede Haftpflicht des Herstellers verfällt. Geräte ohne Typenschild sind als anonym und potentiell gefährlich zu betrachten.

Die wichtigsten technischen Daten des Heißwasserbereiters sind auf dem Schild an der Vorderseite des Gerätes angegeben (Abb. 1).

Der Benutzer muss sich davon überzeugen, dass in den Räumen, in denen der Heißwasserbereiter eingesetzt wird, alle Sicherheitsvorschriften erfüllt sind, und zwar:

- leistungsfähige elektrische Anlagen;
- das Fehlen von explosiver, leicht entzündlicher, giftiger oder korrosiver Atmosphäre.

Daneben sollte der Heißwasserbereiter nicht unter besonderen Bedingungen eingesetzt werden, für die ausschließlich Geräte der Klasse II zulässig sind.

Füllen des Kraftstofftanks.

Den Tank mit Kraftstoff für Dieselmotoren füllen (Abb. 2).



Es darf ausschließlich der auf dem Typenschild angegebene Kraftstoff verwendet werden. Während der Funktion des Heißwasserbereiters regelmäßig den Kraftstoffstand kontrollieren. Der Betrieb ohne Kraftstoff kann die Gasölpumpe beschädigen.

ANSCHLUSS AN DAS WASSERNETZ

Den Wasserschlauch mit dem Anschluss des Hochdruckreinigers und dem Eingang des Heißwasserbereiters verbinden (Abb. 3). Den mit dem Hochdruckreiniger gelieferten Hochdruckschlauch mit dem Ausgang des Heißwasserbereiters und der Lanze verbinden (Abb. 4).

Den Hochdruckreiniger gemäß der Anleitungen des speziellen Handbuchs an das Wassernetz anschließen.

Max. Wassertemperatur 50°C (122° F).

Elektroanschluss.

Der Netzanschluss des Heißwasserbereiters muss unter Einhaltung der einschlägigen Vorschriften (unter Beachtung der Bestimmungen der Norm IEC 60364-1) erfolgen.

Sicherstellen, dass die Netzspannung mit den Daten des Geräteschildes übereinstimmt (Abb.1).



Das Stromkabel muss gegen zufälliges Quetschen geschützt sein.

Die Nichteinhaltung der obigen Vorschriften enthebt den Hersteller von jeder Haftpflicht und stellt einen fahrlässigen Gebrauch des Produktes dar.

Schutz gegen zufällige Berührungen.

Bevor die Verkleidungen abgenommen werden, den Stecker aus der Steckdose nehmen. Vor dem Gebrauch des Gerätes sicherstellen, dass die Verkleidungen korrekt montiert und befestigt sind.

Die Nichteinhaltung dieser Vorschriften kann Stromschläge verursachen und enthebt den Hersteller von jeder Haftpflicht.

ALLGEMEINE BEDIENUNGSHINWEISE

1. Der Gebrauch von Elektrogeräten erfordert die Beachtung einiger wesentlicher Regeln:

- das Gerät nie mit nassen Händen oder Füßen berühren;
- das Gerät nicht gebrauchen, wenn Sie barfüßig sind oder ungeeignete Kleidung tragen
- zum Ausstecken des Steckers nicht am Kabel oder am Gerät selbst ziehen.

2. Das Gerät darf nicht von Kindern, Halbwüchsigen oder unzurechnungsfähigen Personen (z.B. in betrunkenem Zustand, usw.) benutzt werden.

3. Dem Wirkungsbereich des Gerätes dürfen sich keine Personen nähern.

4. Das Gerät nicht unter Regen benutzen.

5. Die Öffnungen oder Schlitze für Belüftung und Wärmeabfuhr nicht verschließen.

6. Im Falle von Schäden und/oder Funktionsstörungen des Gerätes, dieses ausschalten und nicht selbst manipulieren. Wenden Sie sich am besten an eines unserer Kundendienstzentren.

7. Das Gerät nicht mit beschädigtem Kabel benutzen; für das Auswechseln des Kabels wenden Sie sich bitte ausschließlich an eines unserer Kundendienstzentren.

8. Das Gerät nicht mit Wasserstrahlen reinigen.

9. Tragen Sie geeignete Schutzkleidung (Handschuhe, Atemmasken, usw.) an.

10. Das Gerät darf während des Betriebs nicht unbeaufsichtigt gelassen werden.

11. Falls das Gerät in geschlossenen Räumen eingesetzt werden soll, ist ein Rauchabzugssystem zu installieren und für die ausreichende Belüftung der Räume zu sorgen.

GEBRAUCH DES HEISSWASSERBEREITERS

Bedienfeld. (Abb.5)

A - Hauptschalter 0-I

B - Einstellung der Wassertemperatur.

Einschalten des Heißwasserbereiters:

Der Heißwasserbereiter wird mit dem Hauptschalter A auf Position "I" (Abb.5) eingeschaltet.

Den Temperaturregler B je nach Art der Wäsche und Typ der zu behandelnden Oberfläche auf die gewünschte Temperatur einstellen (Abb.5).

Den Hochdruckreiniger gemäß der Anleitungen des speziellen Handbuchs einschalten.



Um eventuellen Schmutz oder Luftblasen aus dem Hydraulikkreis zu entfernen, den Hochdruckreiniger beim erstmaligen Einschalten einige Sekunden ohne Lanze funktionieren lassen, damit das Wasser austreten kann.

Eventuelle Verunreinigungen können die Düse verstopfen und so die Funktion behindern (Abb. 6).

Ausschalten des Heißwasserbereiters.

Zum Anhalten des Gerätes den Temperaturregler B auf die Pos. "min." und den Hauptschalter auf die Pos. "0" stellen. Zuletzt den Stecker aus der Steckdose nehmen.

Das Gerät darf nur mit dem Hauptschalter ein- und ausgeschaltet werden, und auf keinen Fall durch Ein- und Ausstecken des Steckers.



Zum Ausstecken des Steckers auf keinen Fall am Kabel ziehen.



Den Hochdruckreiniger mindestens 30 Sekunden eingeschaltet lassen, damit der Kessel abkühlen kann.

Den Hochdruckreiniger gemäß der Anleitungen des speziellen Handbuchs ausschalten.

Wichtige Hinweise.

Ihr Heißwasserbereiter darf, wie alle technischen Geräte, ausschließlich gemäß der Anweisungen benutzt werden.



Nach beendeter Arbeit den Heißwasserbereiter vom Hochdruckreiniger trennen und die Restflüssigkeit aus dem Hydraulikkreis ablassen und vorschriftsmäßig entsorgen.

Die Restflüssigkeit nicht in die Umwelt gelangen lassen.

WARTUNG

Vom Benutzer dürfen nur die in diesem Heft ausdrücklich genehmigten Arbeiten ausgeführt werden. Alle anderen Eingriffe sind verboten.



Vor jedem Eingriff zu Wartungszwecken den Heißwasserbereiter durch Ausstecken des Steckers aus der Steckdose von der Netzversorgung trennen

Das Gerät wird nur durch Ausstecken des Steckers vom Netz abgehängt.

Bevor der Heißwasserbereiter nach beendeter Wartung wieder an das Netz angeschlossen wird, muss sichergestellt werden, dass die Verkleidungen korrekt angebracht und mit den dafür vorgesehenen Schrauben befestigt wurden.

FROSTSCHUTZMASSNAHMEN.

Der Heißwasserbereiter muss vor Frosteinwirkung geschützt werden.

Wenn der Heißwasserbereiter nach beendeter Arbeit oder wegen längerem Nichtgebrauch in einem frostgefährdeten Raum gelagert wird, muss er bindend vom Hochdruckreiniger getrennt und der Hydraulikkreis entleert werden. Restflüssigkeiten vorschriftsmäßig entsorgen

Reinigung des Gasölfilters und Tanks.

Den LeitungsfILTER des Gasöls ausbauen und ersetzen. Der Filter muss regelmäßig ausgewechselt werden (Abb. 7). Den Gasöltank entleeren. Eventuelle Verunreinigungen über den Ablassstopfen (Abb.8) in ein Gefäß ablassen. Den Tank mit sauberem Gasöl spülen und den Ablassstopfen wieder verschließen.

BESEITIGUNG VON WASSERSTEIN

Der Wasserstein muss regelmäßig entfernt werden, weil sich der Kalk im Innern des Hydraulikkreises und der Heizschlange ablagert und diese mit der Zeit verstopfen kann. **Wenden Sie sich hierzu an eines unserer autorisierten Kundendienstzentren, das die Leistungsfähigkeit Ihres Heißwasserbereiters erhöhen wird.**

AUFBEWAHRUNG

Falls der Heißwasserbereiter für längere Zeit eingelagert werden soll, muss zunächst der Stecker aus der Steckdose genommen werden. Außerdem sind jene Teile, die durch Staubablagerungen Schaden nehmen könnten, abzudecken. Den Hydraulikkreis entleeren und mit sauberem Wasser durchspülen.

Vor der erneuten Inbetriebnahme den Wasserschlauch auf Risse oder Schnitte untersuchen.

VERSCHROTTUNG

Wenn der Heißwasserbereiter endgültig ausrangiert werden soll, muss er durch Abschneiden des Stromkabels unbrauchbar gemacht werden. Außerdem sollten all jene Teile, die insbesondere für spielende Kinder eine Gefahr darstellen könnten, "entschärft" werden.

Dieses Produkt gilt nach der Richtlinie über Elektro- und Elektronik-Altgeräte (WEEE) als Sondermüll und erfüllt die Anforderungen der neuen Umweltschutzrichtlinien. Es muss nach den geltenden Gesetzen und Bestimmungen getrennt vom Hausmüll entsorgt werden.

Zu verschrottende Teile nicht als Ersatzteile verwenden.

SERIENMÄSSIGE AUSSTATTUNG

Hochdruckschlauch l = 3.0 m

TECHNISCHE CHARAKTERISTIKEN

	30	40 - 40/35
Heizkesselinhalt	3,9	5,0
min. Durchsatz l/min.	6	6
max. Durchsatz l/min.	21	21
Betriebsdruck bar	175	200 - 350
Wassertemp. °C	140°	140°
Leistungsaufnahme W	300	300
Wärmeleistung kW	67	88
Gasöltank l	18	18
Gewicht Kg	92	105
Geräusch Lp dB (A)	69	69

STÖRUNGEN UND ABHILFEN

Störung

Das Gerät funktioniert nicht.

Ursachen

Fehlende Spannung.
Kabel oder Hauptschalter defekt.

Abhilfen

Die Präsenz von Spannung sichern.
Den Kundendienst hinzuziehen.

Störung

Nach Einstellen des Thermostats auf die gewünschte Temperatur schaltet sich der Heizkessel nicht ein.

Ursachen

Mangelndes Gasöl.
GasölfILTER verstopft.

Abhilfen

Den Gasölstand im Tank prüfen und den Kraftstoffsaugkreis auf vorhandenes Wasser kontrollieren.
Den LeitungsfILTER auswechseln.

Störung

Wasser nicht heiß genug.

Ursachen

Thermostateinstellung.

Filter verstopft.

Heizschlange des Heizkessels durch Kalkablagerungen verstopft.

Abhilfen

Kontrollieren

Gasölfilter reinigen

Den Kundendienst hinzuziehen.

Störung

Übermäßige Rauchabgabe aus dem Kamin f.

Ursachen

Mangelndes Gasöl.

Unkorrekte Verbrennung.

Kraftstoff durch Schmutz oder Wasser verunreinigt.

Abhilfen

Gasöltank füllen.

Gasölfilter reinigen. Den Kundendienst hinzuziehen.

Den Tank entleeren und gründlich reinigen. Außerdem die verschiedenen Gasölfilter reinigen.

TRADUCCIÓN DE INSTRUCCIONES ORIGINALES

El texto ha sido controlado atentamente; sin embargo, se ruega comunicar al fabricante acerca de posibles errores de impresión.

Con la finalidad de mejorar el producto, el fabricante se reserva el derecho de actualizar la presente publicación sin aviso previo.

Queda prohibida la reproducción del presente manual, total o parcial, sin la autorización del fabricante.

Las instrucciones más importantes están señaladas con el símbolo:



PRÓLOGO



Lea el presente manual antes de instalar, poner en funcionamiento y utilizar el aparato. Considere el mismo como una parte integrante del producto.

Lea atentamente las advertencias e instrucciones contenidas en el manual, ya que ofrecen indicaciones importantes acerca de la **seguridad durante el uso y mantenimiento**. Preste especial atención a las normas generales para el empleo.

Conserve el manual en buenas condiciones, para consultarlo en el futuro.

Los generadores de agua caliente se fabrican de acuerdo con las normas de seguridad vigentes.

El usuario del aparato tiene que conocer perfectamente el contenido del presente manual.

CLASIFICACIÓN

El usuario debe respetar las condiciones de empleo del aparato previstas por las normas, en particular, debe atenerse a la siguiente clasificación:

El generador de agua caliente al fin de la protección contra sacudidas eléctricas es un aparato **clase I**.



El generador de agua caliente se regula en fábrica y todos los dispositivos de seguridad que contiene están sellados.

Está prohibido alterar su regulación.

El generador de agua caliente utiliza, para calentar el agua, un quemador alimentado con combustible para motores **Diesel**.

El generador de agua caliente siempre se debe utilizar sobre un terreno firme y en plano, además no se lo debe desplazar cuando esté funcionando ni cuando esté conectado a la red eléctrica.

El generador de agua caliente se considera un aparato de instalación fija.

La inobservancia de tal disposición puede constituir un factor de peligro.

El generador de agua caliente no se debe utilizar si hay atmósfera corrosiva o con riesgo de explosión (vapores, gas).

La conexión eléctrica tiene que ser efectuada respetando las normas vigentes (aténgase a la Norma CEI 60364-1), y de acuerdo con las instrucciones del fabricante.

Controle que la capacidad eléctrica de la instalación y de los tomacorrientes sea adecuada a la potencia máxima del aparato, indicada en la placa de características (W).

Si tuviera dudas diríjase a personal especializado.

Haga instalar el enchufe del tipo adecuado por personal especializado.

Una conexión incorrecta puede producir lesiones a personas, animales o daños a las cosas, por los cuales el fabricante no puede ser considerado responsable.



Antes de conectar el generador de agua caliente, controle que los datos de la placa respondan a aquellos de la red de distribución eléctrica.

Si se utilizaran prolongaciones para la alimentación del aparato, utilice cables de sección adecuada, que nunca sea inferior a 2,5 mm², con enchufe y toma herméticos.

Sólo una correcta conexión a una instalación eficiente de puesta a tierra, como previsto por las normas vigentes (aténgase a la Norma CEI 60364-1), garantiza la seguridad eléctrica del aparato.

Es necesario verificar este requisito fundamental de seguridad, si tuviera dudas, haga realizar un control escrupuloso de la instalación a personal cualificado.

El fabricante no es responsable de los daños que pudiera causar la falta de puesta a tierra de la instalación.

El aparato se desconecta de la red eléctrica sólo desenchufándolo del tomacorriente.

USO PARA EL QUE ESTÁ DESTINADO

El aparato está destinado exclusivamente a la producción de agua caliente para utilizar junto a una hidrolimpiadora de alta presión. Cualquier otro uso debe considerarse impropio e incorrecto.

Ejemplos de uso incorrecto o impropio:

- Usar el generador de vapor debajo de la lluvia.
- Utilizar el aparato para la limpieza de animales, personas, etc.
- Desplazar el aparato tirando del cable.
- Utilizar el aparato con el cable eléctrico deteriorado.
- Limpiar el aparato con chorros de agua.
- Limpiar el aparato estando conectado a la red eléctrica.
- Usar el aparato con las manos o los pies mojados.
- Dejar el aparato funcionando sin vigilancia.
- Usar el aparato sin las protecciones (paneles, rejillas).
- Obstruir las aberturas, o ranuras, de ventilación y eliminación del calor.
- Utilizar combustibles inadecuados, creando situaciones de peligro.
- Utilizar el aparato solo (no junto con la hidrolimpiadora de alta presión).



Utilice sólo accesorios originales que ofrecen la mayor seguridad y calidad. Si no se emplean repuestos originales, el fabricante queda libre de toda responsabilidad.

OPERACIONES PRELIMINARES

Desembalaje:

Tras haber desembalado el aparato, cerciórese que el mismo esté íntegro.

Si tuviera dudas, no utilice el generador de agua caliente y contacte a su revendedor. No deje los elementos del embalaje (bolsas, cajas, clavos, etc.) , al alcance de los niños pues constituyen una fuente de peligro. Elimínelos, o consérvelos, respetando las normativas locales en materia de medio ambiente.

Montaje de piezas desmontadas de la máquina

Las piezas fundamentales y de seguridad de la máquina ya están montadas por el fabricante. Algunos elementos secundarios del aparato se entregan desmontados.

El usuario tiene que montar dichas piezas siguiendo las instrucciones de montaje.



Placa de características:

Cuando compre el aparato, cerciórese de que tenga la placa de características, si así no fueran advierta inmediatamente al fabricante, o al revendedor.

Los aparatos sin placa de características no tienen que ser usados bajo pena de la invalidez de toda responsabilidad por parte del fabricante. Los productos sin placa tienen que ser considerados anónimos y potencialmente peligrosos.

Las características técnicas principales del generador de agua caliente están indicadas en la placa aplicada en la parte delantera del aparato (fig. 1).

El usuario debe asegurarse de que, en los locales donde se usa el generador de agua caliente, se respeten todas las normas de seguridad, a saber:

- instalaciones eléctricas eficientes;

- ausencia de atmósferas explosivas, fácilmente inflamables, tóxicas o corrosivas.

Asimismo, se aconseja no utilizar el aparato en condiciones particulares, para las cuales está permitido sólo el empleo de aparatos de clase II.

Llenado del depósito de combustible.

Llene el depósito con combustible para motores Diesel (fig. 2).



No use combustible diferente de aquel indicado en la placa de características. Durante el funcionamiento del generador de agua caliente, controle periódicamente el nivel de combustible. Si la bomba de gasóleo funciona sin combustible, se puede averiar.

CONEXIÓN A LA RED HÍDRICA

Conecte el tubo de alimentación a la unión de la hidrolimpiadora y a la unión de entrada del generador de agua caliente (fig. 3). Conecte el tubo A.P. suministrado con la hidrolimpiadora de alta presión a la unión de salida del Generador de agua caliente y a la lanza (fig. 4).

Conecte la hidrolimpiadora A.P. a la red hídrica consultando el manual de instrucciones respectivo.

Temperatura máxima del agua de alimentación 50°C (122° F).

Conexión Eléctrica

El generador de agua caliente se debe conectar a la red del generador de agua caliente respetando las normas vigentes (aténgase a la Norma CEI 60364-1). Controle que la tensión de red disponible en la instalación corresponda a la tensión para la que está ajustado el aparato, la cual está indicada en la placa de características (fig. 1).



El cable eléctrico tiene que estar protegido contra aplastamientos accidentales.

La inobservancia de cuanto arriba indicado exonera al fabricante de toda responsabilidad y representa un empleo negligente del producto.

Protección contra los contactos accidentales

Antes de quitar los paneles de cierre, desconecte el enchufe del tomacorriente. Antes de usar el aparato controle que los paneles de cierre estén montados y fijados correctamente.

La inobservancia de dicha indicación puede causar una electrocución y exonera al fabricante de toda responsabilidad.

ADVERTENCIAS GENERALES PARA EL USO

1. El uso de cualquier aparato eléctrico implica la observancia de algunas reglas fundamentales:

- no toque el aparato con las manos o pies mojados;
- no use el aparato estando descalzo, o con prendas inadecuadas;
- no tire del cable de alimentación, o del aparato mismo, para desconectar el enchufe del tomacorriente.

2. No permita que los niños, adolescentes, o personas incapaces (por ej.: ebrios, etc.) utilicen el aparato;

3. No permita que se acerquen personas a la zona de acción del aparato;

4. No use el aparato debajo de la lluvia;

5. No obstruya las aberturas, o ranuras, de ventilación y de eliminación del calor;

6. En caso de avería, o funcionamiento defectuoso del aparato, apáguelo y no lo abra. Diríjase a uno de nuestros centros de asistencia técnica;

7. No utilice la aspiradora con el cable de alimentación deteriorado; para sustituirlo diríjase exclusivamente a uno de nuestros centros de asistencia técnica;

8. No limpie el aparato con chorros de agua;

9. Utilice protecciones personales adecuadas (guantes, máscaras, etc.).

10. Vigile el aparato mientras funciona.

11. Si tuviera que utilizar el aparato en un lugar cerrado, instale un sistema de aspiración de los humos y ventilación adecuado a los locales.

USO DEL GENERADOR DE AGUA CALIENTE

Cuadro de mandos. (fig.5)

A - Interruptor general 0-I

B - Regulación de la temperatura del agua.

Encendido del generador de agua caliente:

El generador de agua caliente se enciende colocando el interruptor general A. en posición "I" (fig.5).

Gire el regulador de temperatura B, colocándolo en el valor deseado según el tipo de lavado y el tipo de superficie que ha de tratar (fig. 5).

Ponga en marcha la hidrolimpiadora consultando el manual de instrucciones respectivo.



Para eliminar posibles impurezas o burbujas de aire del circuito hidráulico, realice la primera puesta en marcha de la hidrolimpiadora y del generador sin la lanza, dejando salir el agua durante algunos segundos.

Las impurezas podrían atascar la boquilla e impedir su funcionamiento (fig. 6).

Parada del generador de agua caliente.

Para detener el aparato, coloque el regulador de temperatura B en pos. "min.", sitúe el interruptor general A en la pos. "0" y desconecte el enchufe del tomacorriente.

Encienda y apague el aparato únicamente usando el interruptor general y nunca enchufándolo o desenchufándolo del tomacorriente.



No tire nunca del cable para desconectar el enchufe del tomacorriente.



Deje funcionar la hidrolimpiadora A.P. durante 30 seg. como mínimo para enfriar la caldera.

Para detener la hidrolimpiadora A.P. consulte el manual de instrucciones.

Notas Importantes

Su generador de agua caliente, al igual que todo aparato técnico, se debe utilizar respetando las instrucciones.



Al concluir el trabajo, desconecte el generador de agua caliente de la hidrolimpiadora A.P. y vacíe el circuito de los líquidos residuales, eliminando el contenido según las normas vigentes.

No derrame líquidos residuales en el medio ambiente.

MANTENIMIENTO

El usuario puede efectuar el mantenimiento por su cuenta, sólo cuando esté autorizado en este manual de instrucciones. Está prohibida todo otro trabajo.



Antes de cualquier trabajo de mantenimiento, desconecte el generador de agua caliente de la red eléctrica desconectando el enchufe del tomacorriente.

El aparato se desconecta de la red eléctrica sólo desenchufándolo del tomacorriente.

Al concluir el mantenimiento, antes de volver a conectar el generador de agua caliente a la red eléctrica, asegúrese de que los paneles de cierre hayan sido montados correctamente y fijados con los tornillos respectivos.

PRECAUCIONES CONTRA LA CONGELACIÓN.

El generador de agua caliente no se debe dejar expuesto al frío intenso.

Al final del trabajo o durante períodos de inactividad prolongados, si el generador de agua caliente quedara en lugares expuestos al frío intenso, es obligatorio desconectarlo de la hidrolimpiadora y vaciar el circuito hidráulico, eliminando los líquidos residuales según las normas vigentes.

Limpeza del filtro y depósito de gasóleo .

Desmunte el filtro de la tubería de gasóleo y sustitúyalo periódicamente (fig. 7).

Vacíe el depósito de gasóleo.

Abra el tapón de descarga (fig. 8) y deje salir las impurezas reuniéndolas en un recipiente.

Enjuague el depósito con gasóleo limpio y cierre el orificio de descarga.

DESINCRUSTACIÓN

Periódicamente, hay que realizar la desincrustación, porque la caliza que contiene el agua se deposita adentro del circuito hidráulico y del serpentín, obstruyéndola con el tiempo. **Dicha labor debe ser llevada a cabo en uno de nuestros centros de servicio técnico autorizados, así aumentará la eficiencia del generador de agua caliente.**

ALMACENAMIENTO

Si se tuviera que almacenar el aparato por períodos prolongados, desconecte el generador de agua caliente de la red eléctrica, desconectando el enchufe del tomacorriente y proteja las piezas que se podrían arruinar a causa del polvo. Desagüe el circuito hidráulico. Enjuague el circuito hidráulico utilizando agua limpia.

En el momento en que deba poner de nuevo en funcionamiento el aparato, compruebe que el tubo de alimentación no esté agrietado ni cortado.

DESGUACE

Si decidiera no utilizar más el generador de agua caliente, se aconseja quitar el cable de alimentación eléctrica para que no pueda funcionar. También se recomienda tratar adecuadamente los componentes que pudieran resultar peligroso, especialmente para los niños que podrían usar el aparato fuera de uso para jugar.

El producto es un residuo especial de tipo RAEE y, respondiendo a los requisitos exigidos por las nuevas directivas de protección del medio ambiente, debe ser eliminado por separado de los residuos urbanos según las leyes y normas vigentes.

No utilice las piezas desmontadas destinadas a la chatarra, como piezas de repuesto.

EQUIPAMIENTO DE SERIE

Tubo de alimentación A.P. I = 3.0 mt

CARACTERISTICAS TÉCNICAS

	30	40 - 40/35
Volumen caldera	l	3,9 5,0
Caudal min.	l/min.	6 6
Caudal max.	l/min.	21 21
Presión servicio max oper. bar		175 200 - 350
Temp. agua	°C	140° 140°
Potencia grupo cal.	W	300 300
Potencia térmica	kW	67 88
Depósito gasóleo	l	18 18
Peso	Kg	92 105
Ruido	Lp dB (A)	69 69

INCONVENIENTES Y SOLUCIONES

Inconveniente

El aparato no funciona.

Causas

Falta tensión.

Cable o interruptor general deteriorados.

Soluciones

Controle que haya tensión.

Diríjase al centro de servicio de asistencia.

Inconveniente

Al colocar el termostato en la temperatura escogida la caldera no se enciende.

Causas

Falta gasóleo.

Filtros de gasóleo atascados.

Soluciones

Compruebe el nivel de gasóleo en el depósito de combustible y controle la limpieza (presencia de agua) del circuito de aspiración de combustible.

Sustituya el filtro de la tubería.

Inconveniente

El agua no está suficientemente caliente.

Causas

Ajuste del termostato.

Filtros atascados.

Serpentín de caldera atascado de caliza.

Soluciones

Controle.

Limpie los filtros de gasóleo.

Diríjase al centro de servicio de asistencia.

Inconveniente

Exceso de humo de la chimenea.

Causas

Falta gasóleo.

Combustión incorrecta.

Combustible alterado con presencia de impurezas o agua.

Soluciones

Llene el depósito de gasóleo.

Limpie los filtros de gasóleo. Diríjase al centro de servicio de asistencia.

Vacíe el depósito y límpielo muy bien. También limpie los filtros de gasóleo.

TRADUÇÃO DAS INSTRUÇÕES ORIGINAIS

Este texto foi atentamente controlado, todavia, eventuais erros de impressão deverão ser comunicados ao fabricante.

Para além disso, com o objectivo de melhorar o produto, reservamo-nos o direito de efectuar alterações para a actualização desta publicação, sem aviso prévio.

Além disso, é proibida qualquer reprodução, também parcial, do presente manual de instruções, sem a autorização prévia do fabricante.

As instruções mais importantes estão marcadas pelo símbolo:



PREFÁCIO



O presente manual de instruções deve ser lido antes de dar início à instalação, à colocação em funcionamento e à utilização do aparelho. O mesmo constitui parte integrante do produto.

Ler cuidadosamente as advertências e instruções contidas no presente manual de instruções, enquanto fornecem informações importantes em relação à **segurança de uso** e à **manutenção**. Uma atenção especial deve ser dedicada às advertências gerais de uso.

Conservar com cuidado este manual de instruções para qualquer ulterior futura consulta.

Os geradores de água quente, no que diz respeito à segurança, são fabricados em conformidade com as normas vigentes.

O conteúdo do presente manual de instruções deve ser levado a conhecimento do usuário do aparelho.

CLASSIFICAÇÃO

O usuário deve respeitar as condições de utilização do aparelho previstas pelas normas, em modo especial, deve seguir a classificação descrita:

O gerador de água quente, para os fins da salvaguarda contra os choques eléctricos, é um aparelho de **classe I**.



O gerador de água quente é regulado na fábrica e todos os dispositivos de segurança contidos no mesmo estão selados. **É proibido alterar a sua regulação.**

Para o aquecimento da água, o gerador de água quente, utiliza um queimador alimentado com combustível para motores **Diesel**.

O gerador de água quente deve ser sempre utilizado sobre

um terreno consistente e em plano, para além disso, não deve ser deslocado durante o seu funcionamento ou quando estiver ligado à rede eléctrica.

O gerador de água quente é considerado um aparelho de instalação fixa.

O não cumprimento desta norma pode constituir causa de perigo.

O gerador de água quente não deve ser utilizado em presença de atmosfera corrosiva ou potencialmente explosiva (vapores, gases).

A ligação eléctrica deve ser efectuada respeitando as normas vigentes (cumprindo o previsto pela Norma IEC 60364-1) e de acordo com as instruções do fabricante.

Verificar que a capacidade eléctrica da instalação e das tomadas de corrente sejam proporcionadas à potência máxima do aparelho, gravada na plaqueta das características (W).

Em caso de dúvidas, dirigir-se a pessoal profissionalmente qualificado.

Fazer aplicar a ficha de tipo apropriado, por pessoal profissionalmente qualificado.

Uma ligação errada pode causar danos a pessoas, animais, coisas, a respeito dos quais o fabricante não poderá ser considerado responsável.



Antes de ligar o gerador de água quente, certificar-se que os dados impressos na plaqueta das características sejam correspondentes aos da rede de distribuição de energia eléctrica.

Caso sejam utilizadas extensões para a alimentação do aparelho, utilizar cabos com uma secção adequada e, em qualquer caso, nunca inferior a 2,5 mm², equipados com ficha e tomada com vedação hermética.

A segurança eléctrica do aparelho só é garantida se o mesmo estiver correctamente ligado a uma eficaz instalação de ligação à terra, tal como previsto pelas vigentes normas de segurança eléctrica (cumprindo o previsto pela Norma IEC 60364-1).

É necessário verificar este fundamental requisito de segurança, em caso de dúvidas, solicitar um cuidadoso controlo da instalação por parte de pessoal profissionalmente qualificado.

O fabricante não pode ser considerado responsável por eventuais danos causados pela falta de ligação à terra da instalação.

O aparelho deve ser desligado da rede eléctrica de alimentação somente retirando a ficha da tomada de corrente.

DESTINO DE USO

O aparelho destina-se exclusivamente à produção de água quente a ser utilizada juntamente com uma hidrolimpadora de alta pressão. Qualquer outro tipo de utilização deve ser considerado impróprio e irracional.

Exemplos de utilizações irracionais e/ou impróprias são:

- Usar o gerador de água quente sob a chuva.
- Utilizar o aparelho para a limpeza de animais, pessoas, etc.
- Deslocar o aparelho puxando o cabo eléctrico.
- Utilizar o aparelho com o cabo eléctrico danificado.
- Limpar o aparelho com jactos de água.
- Limpar o aparelho quando está ligado à rede eléctrica.
- Usar o aparelho com as mãos e/ou os pés molhados.
- Deixar sem vigilância o aparelho quando está em funcionamento.
- Usar o aparelho sem as protecções (painéis, grelhas).
- Obstruir as aberturas ou frestas de ventilação e dissipação do calor.
- Utilizar combustíveis inadequados, criando situações de perigo.
- Utilizar o aparelho sozinho (não juntamente com a hidrolimpadora de alta pressão).



Utilizar somente acessórios originais que oferecem as melhores características de qualidade e segurança. O uso de acessórios não originais desobriga o fabricante de toda responsabilidade.

OPERAÇÕES PRELIMINARES

Desembalagem:

Depois de ter desembalado o aparelho, certificar-se de sua integridade.

Em caso de dúvidas, não utilizar o gerador de água quente e dirigir-se ao próprio revendedor. Os elementos que constituem a embalagem (saquinhos, caixas, pregos, etc.) não devem ser deixados ao alcance das crianças enquanto potenciais fontes de perigo e devem ser eliminados ou conservados no respeito das normas nacionais sobre o meio ambiente.

Montagem das partes soltas da máquina.

As partes fundamentais e de segurança da máquina são montadas pelo fabricante. Alguns elementos secundários do aparelho poderão ser fornecidos desmontados.

A montagem destas partes deverá ser efectuada pelo usuário, tendo presentes as instruções de montagem.



Plaqueta de identificação:

Certificar-se, no acto da compra, que o produto seja dotado de plaqueta. Caso contrário, informar imediatamente o fabricante e/ou revendedor.

Os aparelhos desprovidos de plaqueta não devem ser usados para não invalidar a responsabilidade por parte do fabricante. Produtos desprovidos de plaqueta devem ser considerados anónimos e potencialmente perigosos.

As principais características técnicas do gerador de água quente estão impressas numa plaqueta posta na parte dianteira do aparelho (fig. 1).

O usuário deve certificar-se que, nos lugares em que é utilizado o gerador de água quente, sejam respeitadas todas as normas de segurança, como:

- instalações eléctricas eficientes;

- não presença de atmosferas explosivas, facilmente inflamáveis, tóxicas ou corrosivas.

Ademais, aconselha-se não utilizar o aparelho em condições particulares para as quais é admitido somente o uso de aparelhos de classe II.

Enchimento do reservatório de combustível.

Encher o reservatório com combustível para motores Diesel (fig. 2).



Não usar um combustível diferente daquele indicado na plaqueta de identificação. Durante o funcionamento do gerador de água quente, controlar periodicamente o nível do combustível. O funcionamento sem combustível pode causar danos à bomba de óleo diesel.

LIGAÇÃO À REDE HÍDRICA

Ligar o tubo de alimentação à junta da hidrolimpadora e à junta de entrada do gerador de água quente (fig. 3). Ligar o tubo de A.P., presente no equipamento base da hidrolimpadora de alta pressão, à junta de saída do Gerador de água quente e à lança (fig. 4).

Ligar a hidrolimpadora de A.P. à rede hídrica fazendo referência ao respectivo manual de instruções.

Temperatura máxima da água de alimentação: 50°C (122° F).

Ligação Eléctrica.

A ligação à rede eléctrica do gerador de água quente deve ser efectuada no respeito das normas vigentes (cumprindo o previsto pela Norma IEC 60364-1).

Verificar que a tensão de rede disponível na instalação corresponda à tensão para a qual o aparelho está predisposto e que pode ser compulsada na plaqueta de identificação (fig.1).



O cabo eléctrico deve ser protegido contra esmagamentos acidentais.

O não respeito de quanto referido acima desobriga o fabricante de toda e qualquer responsabilidade e representa um uso negligente do produto.

Protecção contra os contactos acidentais.

Antes de remover os painéis de fechamento, retirar a ficha da tomada ligada à rede eléctrica. Antes de usar o aparelho, controlar que os painéis de fechamento estejam correctamente montados e fixados.

A falta de cumprimento destas indicações pode causar fulminação e desobriga o fabricante de toda responsabilidade.

CUIDADOS GERAIS DE USO

1. O uso de qualquer aparelho eléctrico comporta o cumprimento de algumas regras fundamentais:

- Nunca tocar o aparelho com as mãos ou os pés molhados;
- Nunca usar o aparelho com os pés descalços ou com roupas não adequadas.

- Nunca puxar o cabo de alimentação ou o próprio aparelho para retirar a ficha da tomada de corrente.

2. O aparelho não deve ser usado por crianças, adolescentes ou pessoas inábeis (por exemplo: em estado de embriagues, etc.);

3. Não permitir que pessoas se aproximem do espaço de acção do aparelho.

4. Não usar o aparelho sob a chuva.

5. Não obstruir as aberturas ou frestas de ventilação e dissipação do calor.

6. Em caso de avaria e/ou mau funcionamento do aparelho, desligá-lo e não tentar consertá-lo.

Dirigirse a um de nossos Centros de Assistência Técnica.

7. Não utilizar o aparelho com o cabo de alimentação danificado; para a sua substituição, dirigirse exclusivamente a um de nossos Centros de Assistência Técnica.

8. Nunca limpar o aparelho com jactos de água.

9. Utilizar protecções individuais adequadas (luvas, máscaras de protecção, etc.).

10. Durante o funcionamento o aparelho deve ser mantido sob vigilância.

11. Caso se tornasse necessário utilizar o aparelho num lugar fechado, providenciar à instalação de um sistema de aspiração dos fumos e à ventilação adequada dos locais.

USO DO GERADOR DE ÁGUA QUENTE

Painel dos Comandos (fig. 5)

A - Interruptor geral 0-I

B - Regulação da temperatura da água.

Ligação do gerador de água quente:

O gerador de água quente é ligado accionando o interruptor geral A. Em posição "I" (fig.5).

Girar o regulador de temperatura B posicionando-o sobre o valor desejado, de acordo com o tipo de lavagem e o tipo de superfície a ser tratada (fig. 5).

Colocar em funcionamento a hidrolimpadora fazendo referência ao respectivo manual de instruções.



Para eliminar eventuais impurezas ou bolhas de ar do circuito hidráulico, efectuar a primeira colocação em funcionamento da hidrolimpadora e do gerador sem a lança, deixando sair a água por alguns segundos.

Eventuais impurezas poderiam obstruir o bico ejector e impedir o seu funcionamento (fig. 6).

Parada do gerador de água quente.

Para parar o aparelho, posicionar o regulador de temperatura B em pos. "mín.", posicionar o interruptor geral A em pos. "0" e retirar a ficha da tomada de corrente .

Ligar e desligar o aparelho servindo-se exclusivamente do interruptor geral e jamais puxando para fora ou enfiando a ficha na tomada de corrente.



Nunca puxar o cabo de alimentação para tirar a ficha da tomada de corrente.



Fazer funcionar a hidrolimpadora de A.P. ao menos por 30 segundos para arrefecer a caldeira.

Parar a hidrolimpadora de A.P. fazendo referência ao respectivo manual de instruções.

Observações Importantes.

O Seu gerador de água quente, como qualquer outro aparelho técnico, deve ser utilizado somente de acordo com as instruções.



Após a conclusão do trabalho, desligar o gerador de água quente da hidrolimpadora de A.P. e esvaziar o circuito hidráulico dos líquidos residuais, eliminando o conteúdo de acordo com as normas vigentes.

Não dispersar os líquidos residuais no meio ambiente.

Português

MANUTENÇÃO

Pode ser efectuada pelo usuário somente quando for autorizada pelo presente manual de instruções. É proibida qualquer outra intervenção.



Antes de efectuar qualquer manutenção, desligar o gerador de água quente da rede eléctrica retirando a ficha da tomada de corrente.

O aparelho deve ser desligado da rede eléctrica de alimentação somente retirando a ficha da tomada de corrente.

Após a conclusão da manutenção, antes de voltar a ligar à rede eléctrica o gerador de água quente, certificar-se que os painéis de fechamento tenham sido remontados correctamente e fixados com os parafusos previstos.

PRECAUÇÃO CONTRA O GELO.

O gerador de água quente não deve ser exposto ao gelo.

Após a conclusão do trabalho ou quando forem previstas paradas prolongadas, no caso que o gerador de água quente fosse deixado em ambientes expostos ao gelo, é obrigatório desligá-lo da hidrolimpadora e esvaziar o circuito hidráulico eliminando os líquidos residuais de acordo com as normas vigentes.

Limpeza do filtro e do reservatório de óleo diesel .

Desmontar o filtro de linha do óleo diesel e substituí-lo. Efectuar a substituição periodicamente (fig. 7). Esvaziar o reservatório de óleo diesel. Intervir na tampa de descarga (fig. 8) e fazer sair eventuais impurezas em um recipiente. Enxaguar o reservatório usando um pouco de óleo diesel limpo e fechar o orifício de descarga.

DESINCORSTAÇÃO

Periodicamente é necessário efectuar a operação de desincrustação enquanto o calcário presente na água se deposita no interior do circuito hidráulico e da serpentina, causando a sua obstrução com o passar do tempo. **Confiar esta operação a um de nossos centros de assistência técnica autorizados, que fará aumentar a eficiência do gerador de água quente.**

ARMAZENAGEM

Em caso de colocação fora de uso por longos períodos, é necessário desligar o gerador de água quente da rede eléctrica retirando a ficha da tomada de corrente, providenciar à protecção daquelas partes que poderiam resultar danificadas em consequência da deposição de pó. Esvaziar o circuito hidráulico. Enxaguar o circuito hidráulico utilizando água limpa.

No momento de recolocar em funcionamento, verificar que não haja rachas ou cortes no tubo de alimentação.

SUCATAGEM

Quando se decidisse não mais utilizar o gerador de água quente, recomenda-se torná-lo inoperante removendo o cabo de alimentação da energia eléctrica. Além do mais, recomenda-se tornar inofensivas aquelas partes que poderiam constituir um perigo, especialmente para as crianças que poderiam utilizar o aparelho fora de uso para as suas brincadeiras.

O produto é um resíduo especial do tipo REEE e cumpre os requisitos das novas directivas relativas à protecção do meio ambiente. Deve ser eliminado separadamente dos resíduos comuns de acordo com as leis e normas vigentes.

Nunca utilizar como peças sobresselentes os componentes desmontados que devem ser destinados à sucata.

EQUIPAMENTOS DE SÉRIE

Tubo de alimentação de A.P. C = 3.0 metros.

CARACTERÍSTICAS TÉCNICAS

		30	40 - 40/35
Volume da caldeira	l	3,9	5,0
Vazão mín.	l/min.	6	6
Vazão max.	l/min.	21	21
Pressão max operativa.	bares	175	200 - 350
Temperatura da Água	°C	140°	140°
Potência ass. cal.	W	300	300
Potencialidade Térmica	kW	67	88
Reservatório de Óleo diesel	l	18	18
Peso	Kg	92	105
Ruído	Lp dB (A)	69	69

INCONVENIENTES E SOLUÇÕES

Inconveniente

O aparelho não funciona.

Causas

Falta de Tensão.

Cabo ou interruptor geral defeituosos.

Soluções

Certificar-se que haja tensão.

Dirigir-se ao Centro de Assistência Técnica.

Inconveniente

Deslocando o termostato na temperatura escolhida, não se obtém a ligação da caldeira.

Causas

Falta de óleo diesel.
Filtros do óleo diesel obstruídos.

Soluções

Verificar o nível do óleo diesel no reservatório do combustível e controlar a limpeza (presença de água) do circuito de aspiração do combustível.
Substituir o filtro de linha.

Inconveniente

Água não suficientemente quente.

Causas

Calibragem do termostato.
Filtros obstruídos.
Serpentina da caldeira obstruída pelo calcário.

Soluções

Controlar.
Limpar os filtros do óleo diesel.
Dirigir-se ao Centro de Assistência Técnica.

Inconveniente

Excessivo fumo pela chaminé.

Causas

Falta de óleo diesel.
Combustão não correcta.
Combustível alterado com presença de impurezas ou água.

Soluções

Encher o reservatório do óleo diesel.
Limpar os filtros do óleo diesel. Dirigir-se ao Centro de Assistência Técnica.
Esvaziar o reservatório e limpá-lo cuidadosamente. Ademais, limpar os diferentes filtros do óleo diesel.

ИНСТРУКЦИЯ ПЕРЕВОД ОРИГИНАЛЬНОЙ

Текст инструкции тщательно проверен, тем не менее, сообщите производителю о возможных ошибках при печати.

Кроме того, для улучшения качества продукции производитель оставляет за собой право вносить изменения в инструкции без обязательства уведомления.

Без разрешения производителя запрещается воспроизведение, даже частичное, настоящих инструкций.

Наиболее важная часть инструкций помечена символом:



ВВЕДЕНИЕ



Настоящая инструкция должна быть прочтена перед тем, как собрать, включить и начать эксплуатацию прибора. Инструкция является неотъемлемой частью продукции.

Тщательно изучите предупреждения, находящиеся в настоящей инструкции, так как в них содержится важная информация, касающаяся **безопасности эксплуатации и обслуживания**. Особенное внимание должно быть уделено общим предупреждениям по эксплуатации.

Бережно храните настоящие инструкции для повторных консультаций.

Приборы для нагрева воды изготавливаются в соответствии с действующими нормативами по безопасности.

Содержание данной инструкции должно быть доведено до внимания пользователя прибора.

КЛАССИФИКАЦИЯ

Потребитель должен соблюдать условия эксплуатации прибора, предусмотренные в действующих нормах, в частности, он должен учитывать следующую классификацию:

Прибор для нагрева воды входит в **Класс I** защиты от поражения электрическим током.



Прибор для нагрева воды проходит регулировку на заводе, и все предохраняющие устройства опечатаны. **Запрещается изменять их конфигурацию.**

Прибор для нагрева воды использует горелку, питаемую **дизельным** топливом.

Прибор для нагрева воды должен использоваться на

твердом и плоском полу, кроме этого он не должен перемещаться во время работы или, когда он подключен к электросети.

Прибор для нагрева воды считается устройством с постоянным местом установки.

Несоблюдение этого предписания может послужить причиной опасности.

Прибор для нагрева воды не должен использоваться в коррозионной или потенциально взрывоопасной атмосфере (пары или газ).

Подключение электроэнергии должно выполняться, соблюдая действующие нормы (придерживаться предписаний нормы IEC 60364-1) и в соответствии с инструкциями производителя.

Убедитесь, что мощность электросети и розеток соответствуют максимальной мощности прибора, указанной на его табличке (BT).

В случае сомнений обратитесь к квалифицированному специалисту.

Вилку подходящего типа должен устанавливать квалифицированный специалист.

Неправильное подключение может принести ущерб людям, животным или предметам, в отношении которых производитель не может нести ответственность.



До подключения прибора для нагрева воды убедитесь, что параметры, приведенные на его табличке, соответствуют параметрам электросети.

В случае использования удлинителей для питания прибора, используйте кабель с подходящим сечением и, ни в коем случае, менее 2,5 кв.мм, оснащенный герметичной вилкой и розеткой.

Электробезопасность прибора обеспечивается только тогда, когда он правильно подключен к эффективному заземлению, как предусмотрено действующими нормативами по электробезопасности (придерживаться предписаний нормы IEC 60364-1).

Необходимо обеспечить это основное требование электробезопасности; в случае сомнений попросите квалифицированного специалиста тщательно проверить электросеть.

Производитель не может считаться ответственным за возможный ущерб, связанный с отсутствием заземления.

Прибор отключен от сети только тогда, когда вилка вынута из розетки питания.

ПРЕДНАЗНАЧЕНИЕ

Прибор предназначен только для нагрева воды, используемой только для аппарата для мойки под высоким давлением. Любой другой вид использования рассматривается как несоответствующий и неблагоразумный.

Примеры неблагоразумного и/или несоответствующего применения прибора:

- Использование прибора для нагрева воды под дождем.
- Использование прибора для очистки животных, людей и т.д.
- Перемещение прибора за электрический кабель.
- Использование прибора с поврежденным электрическим кабелем.
- Очистка прибора под струями воды.
- Очистка прибора, подключенного к сети электропитания.
- Использование прибора, если руки или ноги влажные.
- Оставление работающего прибора без присмотра.
- Использование прибора без защиты (панели, решетки).
- Загораживание отверстий или щелей для вентиляции и отвода тепла.
- Использование непригодного топлива, создающее опасные ситуации.
- Использование прибора в одиночку (без соединения с мойкой под высоким давлением).



Пользуйтесь только оригинальными аксессуарами, которые обеспечивают качественную работу и надежность прибора. Использование неоригинальных принадлежностей освобождает производителя от любой ответственности.

ПРЕДВАРИТЕЛЬНЫЕ ОПЕРАЦИИ

Снятие упаковок:

После того, как снята упаковка, убедитесь в целостности прибора.

В случае возникновения сомнений не пользуйтесь прибором для нагрева воды, и обратитесь к продавцу. Элементы упаковки (мешки, коробки, скрепки и т.д.) не должны оставаться в местах, доступных детям, так как это потенциальные источники опасности, и они должны быть утилизированы или сохранены в соответствии с действующими нормами защиты окружающей среды.

Монтаж снятых частей машины.

Основные части машины и элементы защиты собираются производителем. Некоторые второстепенные элементы прибора могут быть поставлены в разобранном виде.

Монтаж этих частей может быть произведен, пользуясь инструкциями по монтажу.



Идентификационная табличка:

При покупке убедитесь, что на приборе есть табличка. В противном случае, немедленно предупредите производителя и/или продавца.

Приборы без таблички нельзя использовать, производитель не несет за них никакой ответственности. Изделия без таблички считаются анонимного производства и потенциально опасны.

На табличке, расположенной на передней стороне прибора, рис. 1, указаны основные технические характеристики прибора для нагрева воды.

Пользователь должен убедиться, что в местах, где эксплуатируется прибор для нагрева воды, соблюдаются все нормы безопасности, а именно:

- эффективность работы электрооборудования;

- отсутствие в атмосфере взрывчатых, легковоспламеняющихся, токсичных или коррозионных веществ.

Кроме этого, рекомендуется не пользоваться прибором в особых условиях, в которых допустимо использование только приборов Класса II.

Наполнение бачка для топлива.

Наполните бачок для топлива дизельным топливом (рис. 2).



Не используйте топливо, отличное от указанного на идентификационной табличке. Во время работы прибора для нагрева воды периодически контролируйте уровень топлива. Работа без топлива может привести к повреждению топливного насоса.

ПОДКЛЮЧЕНИЕ К ВОДОПРОВОДНОЙ СЕТИ

Подключите трубу питания к штуцеру мойки и к входному штуцеру прибора для нагрева воды, (рис. 3).

Подключите шланг высокого давления прилагаемый к мойке под высоким давлением к штуцеру прибора для нагрева воды и к пистолету, (рис. 4).

Соедините мойку под высоким давлением с водопроводной сетью, воспользовавшись соответствующей инструкцией.

Максимальная температура подводимой воды 50°C (122°F).

Подключение к электроэнергии.

Подключение прибора для нагрева воды к сети должно быть произведено с соблюдением действующих норм (придерживаться предписаний нормы IEC 60364-1).

Убедитесь, что напряжение сети соответствует напряжению, на которое рассчитан прибор, указанному на идентификационной табличке, (рис. 1).



Электрический шнур должен быть защищен от случайного пережатия.

Несоблюдение указанного выше освобождает производителя от ответственности и является неправильным использованием прибора.

Защита от случайных контактов.

До того, как снять защитные панели, выньте вилку из розетки электросети. До использования прибора убедитесь, что защитные панели правильно установлены и закреплены. Несоблюдение этих предписаний может послужить причиной поражения электрическим током и освобождает производителя от любой ответственности.

ОБЩИЕ ЗАМЕЧАНИЯ ПО ЭКСПЛУАТАЦИИ

1. Использование любого электроприбора требует соблюдения основных правил:

- не касайтесь прибора, если у вас влажные руки или ноги;

- не пользуйтесь прибором босиком или в неподходящей одежде.

- не вынимайте вилку из розетки электропитания, потянув за провод или сам прибор.

2. Прибор не должен использоваться детьми, подростками или недееспособными людьми (в состоянии опьянения);

3. Не допускайте попадания людей в зону действия прибора.

4. Не пользуйтесь прибором под дождем.

5. Не загромождайте отверстий или щелей прибора для вентиляции и отвода тепла.

6. В случае неисправности и/или неработоспособности прибора выключите его, и не пытайтесь самостоятельно отремонтировать. Обратитесь в технический сервисный центр производителя.

7. Не пользуйтесь прибором в случае повреждения шнура, и для его замены обращайтесь только в авторизованный производителем прибора сервисный центр.

8. Не очищайте прибор под струями воды.

9. Используйте подходящие средства индивидуальной защиты (перчатки, маски и т.д.).

10. Во время работы прибор должен оставаться под наблюдением.

11. Если прибор необходимо использовать в закрытом помещении, обеспечьте установку системы вытяжки дыма и вентиляции помещений.

ЭКСПЛУАТАЦИЯ ПРИБОРА ДЛЯ НАГРЕВА ВОДЫ

Панель управления. (рис. 5)

A - Главный выключатель 0-I

B - Регулятор температуры воды.

Включение прибора для нагрева воды:

Прибор для нагрева воды включается при переключении главного выключателя A в положение «I», (рис. 5).

Поверните регулятор температуры B, установив его в требуемое положение в зависимости от вида мойки и типа промываемой поверхности, (рис. 5).

Включите мойку, воспользовавшись соответствующей инструкцией.



Для того, чтобы удалить грязь или пузырьки воздуха из контура подачи воды, в первый раз включите мойку и прибор без пистолета, выпуская воду в течение нескольких секунд.

Грязь может засорить сопло, нарушить его работу, (рис. 6).

Выключение прибора для нагрева воды.

Для выключения прибора для нагрева воды установите регулятор температуры B в положение "min.", установите главный выключатель A в положение "0", и выньте вилку из розетки электропитания.

Включайте и выключайте прибор, пользуясь только главным переключателем и, ни в коем случае, не вынимая или вставляя вилку электропитания.



Ни в коем случае не тяните за провод, чтобы извлечь вилку из розетки электропитания.



Включите мойку под высоким давлением не менее, чем на 30 секунд для того, чтобы вода остыла.

Выключите мойку под высоким давлением, воспользовавшись соответствующей инструкцией.

Важные примечания.

Прибор для нагрева воды, как и любой технический прибор должен использоваться только в соответствии с инструкциями.



В конце работы отсоедините прибор для нагрева воды от мойки под высоким давлением, и слейте оставшуюся воду из контура, утилизировав остатки по действующим нормам.

Не загрязняйте остатками воды окружающую среду.

ОБСЛУЖИВАНИЕ

Пользователем могут быть выполнены только те операции, которые разрешены в данной инструкции. Любое другое вмешательство запрещено.



До выполнения любого обслуживания отключите прибор для нагрева воды от электросети, вынув вилку из розетки электропитания.

Прибор отключен от сети только тогда, когда вилка вынута из розетки питания.

После выполнения операций по уходу до подключения прибора для нагрева воды к электросети убедитесь, что все защитные панели правильно установлены и закреплены предусмотренными винтами.

МЕРЫ ПРЕДОСТОРОЖНОСТИ ПРОТИВ ЗАМЕРЗАНИЯ.

Вода в приборе для нагрева воды не должна замерзать.

В конце работы или при длительных остановках, если прибор для нагрева воды оставляется в помещениях, с возможностью замерзания, отсоедините прибор от мойки под высоким давлением, и слейте оставшуюся воду из контура, утилизировав остатки по действующим нормам.

Очистка фильтра и бачка для топлива.

Снимите фильтр на линии подачи топлива и замените его. Производите замену периодически, (рис. 7). Слейте топливо из топливного бачка. Откройте сливную пробку, (рис. 8), и слейте оставшуюся грязь в емкость. Сполосните бачок чистым топливом, и закройте сливное отверстие.

УДАЛЕНИЕ НАКИПИ

Периодически необходимо производить операцию по удалению накипи, так как кальций, присутствующий в воде осаждается на внутренних частях гидравлического контура и змеевика, со временем засоряя его. **Доверьте выполнение этой операции нашему авторизованному техническому сервисному центру, что повысит эффективность парогенератора прибора для нагрева воды.**

ХРАНЕНИЕ

В случае хранения в течение длительного периода необходимо отключить прибор для нагрева воды от электрической сети, вынув вилку из розетки и обеспечить защиту частей, которые могут быть повреждены из-за пыли. Слейте воду из контура. Сполосните водяной контур, используя чистую воду.

В случае начала использования убедитесь, что на трубах подвода воды нет трещин и разрывов.

УТИЛИЗАЦИЯ

Если вы решите не использовать далее прибор для нагрева воды, рекомендуется привести его в неработоспособное состояние, отрезав шнур электропитания. Кроме этого, рекомендуется обезвредить те части, которые могут представлять опасность, в особенности, для детей, которые могут использовать их для игры.

Прибор является отходом специального типа RAEE, и соответствует требованиям новых директив защиты окружающей среды. Прибор должен утилизироваться отдельно от обычных отходов в соответствии с требованиями действующих нормативов.

Не используйте снятые части с утилизируемого прибора в качестве запасных.

СЕРИЙНОЕ ОСНАЩЕНИЕ

Шланг высокого давления длиной 3,0 м.

ТЕХНИЧЕСКИЕ ХАРАКТЕРИСТИКИ

	30	40 - 40/35	
Объем бойлера	л	3,9	5,0
Производительность	л/мин	6	6
	л/мин	21	21
Рабочее давл.,	бар.	175	200 - 350
Темп. воды	°C	140°	140°
Мощн.потр.бойлером	W	300	300
Тепловая производительность	kW67		88
Бачок для топлива	л	18	18
Вес	Kg	92	105
Уровень шума	Lp dB (A)	69	69

НЕПОЛАДКИ И СПОСОБЫ УСТРАНЕНИЯ

Неполадка
Прибор не работает.

Причины
Нет напряжения электропитания
Неисправен шнур или главный выключатель.

Восстановление
Убедитесь, что есть напряжение электропитания.
Обратитесь в техническую сервисную службу.

Неполадка

После перевода регулятора на требуемую температуру бойлер не включается.

Причины

Отсутствие топлива.
Засорен топливный фильтр.

Восстановление

Проверьте уровень топлива в топливном бачке и проверьте чистоту (присутствие воды) в контуре подачи топлива.
Замените фильтр.

Неполадка

Вода не достаточно горячая.

Причины

Тарировка терморегулятора.
Засорены фильтры.
Змеевик бойлера забит накипью.

Восстановление

Проверьте
Очистите топливный фильтр
Обратитесь в техническую сервисную службу.

Неполадка

Из дымовой трубы выходит очень много дыма.

Причины

Отсутствие топлива.
Не правильное топливо.
Топливо загрязнено или в нем есть вода.

Восстановление

Наполните бачок для топлива.
Очистите топливный фильтр. Обратитесь в техническую сервисную службу.
Слейте топливо из бачка и тщательно очистите его. Кроме этого, очистите топливные фильтры.

VERTALING VAN DE OORSPRONKELIJKE GEBRUIKSAANWIJZING

De tekst is aandachtig gecontroleerd, maar eventuele drukfouten kunnen de fabrikant ontgaan zijn en moeten aan hem gemeld worden.

Met het oog op productverbetering, behoudt men zich bovendien het recht voor om zonder voorafgaande kennisgeving wijzigingen aan te brengen om deze handleiding te actualiseren.

Bovendien mag niets uit deze handleiding veelevoudig worden zonder toestemming van de fabrikant.

De belangrijkste instructies worden aangegeven met het symbool:



VOORWOORD



Dit boekje moet vóór de installatie, de inwerkingstelling en het gebruik van het apparaat gelezen worden. Het boekje maakt deel uit van het product.

Lees aandachtig de waarschuwingen en instructies in dit boekje, aangezien ze belangrijke aanwijzingen over de **gebruiksveiligheid** en het **onderhoud** bevatten.

Bijzondere aandacht moet worden geschonken aan de algemene gebruikswaarschuwingen. Bewaar dit instructieboekje zorgvuldig voor latere raadpleging.

Warmwatergeneratoren worden voor wat betreft de veiligheid in overeenstemming met de geldende voorschriften gebouwd. De inhoud van dit boekje moet ter kennis van de gebruiker van het apparaat worden gebracht.

CLASSIFICATIE

De gebruiker moet de gebruikscondities van het apparaat die door de voorschriften worden bepaald in acht nemen, en met name moet hij zich aan de beschreven classificatie houden:

De warmwatergenerator is voor wat betreft de beveiliging tegen elektrische schokken een apparaat van **klasse I**.



De warmwatergenerator wordt in de fabriek afgesteld en alle erin bevatte veiligheidsvoorzieningen zijn verzegeld. **Het is verboden hun afstelling te wijzigen.**

De warmwatergenerator gebruikt voor het verwarmen van het water een brander die gevoed wordt met brandstof voor **dieselmotoren**.

De warmwatergenerator moet altijd gebruikt worden op een solide en vlak oppervlak en mag niet verplaatst worden tijdens zijn werking of aansluiting op het elektriciteitsnet. De warmwatergenerator wordt als een vast te installeren apparaat beschouwd.

Het veronachtzamen van dit voorschrift kan gevaar veroorzaken.

De warmwatergenerator mag niet gebruikt worden in een corroderende omgeving of een omgeving waar explosiegevaar bestaat (dampen, gassen).

De elektrische aansluiting moet gebeuren met inachtneming van de geldende voorschriften (men dient zich te houden aan hetgeen bepaald door de IEC-norm 60364-1) en in overeenstemming met de aanwijzingen van de fabrikant.

Controleer of het elektrische vermogen van de installatie en de stopcontacten adequaat zijn voor het maximumvermogen van het apparaat dat op het plaatje (W) is vermeld.

Wendt u zich in geval van twijfel tot vakkundig personeel.

Laat een stekker van het geschikte type aanbrengen door vakkundig personeel.

Een verkeerde aansluiting kan schade/letsel aan personen, dieren en zaken veroorzaken, waarvoor de fabrikant niet aansprakelijk kan worden geacht.



Controleer, voordat u de warmwatergenerator aansluit, of de gegevens op het plaatje overeenkomen met die van het elektriciteitsnet.

Indien verlengsnoeren voor de voeding van het apparaat worden gebruikt, moeten ze een adequate doorsnede bezitten en in elk geval nooit minder dan 2,5 mm², en voorzien zijn van hermetisch afgesloten stekker en stopcontact.

De elektrische veiligheid van het apparaat is uitsluitend verzekerd als het correct aangesloten is op een doeltreffend aardingssysteem zoals bepaald door de geldende elektrische veiligheidsvoorschriften (men dient zich te houden aan hetgeen bepaald door de IEC-norm 60364-1).

Dit fundamentele veiligheidsvereiste moet gecontroleerd worden en in geval van twijfel moet vakkundig personeel de installatie aan een zorgvuldige controle onderwerpen.

De fabrikant kan niet verantwoordelijk worden geacht voor eventuele schade die door een ontbrekende aarding van de installatie wordt veroorzaakt.

Het apparaat wordt uitsluitend van het elektriciteitsnet afgekoppeld door de stekker uit het stopcontact te halen.

GEBRUIKSBESTEMMING

Het apparaat is uitsluitend bestemd voor de productie van warm water dat samen met een hogedrukreiniger moet worden gebruikt. Elk ander gebruik moet als oneigenlijk en onredelijk worden beschouwd.

Voorbeelden van oneigenlijk en/of onredelijk gebruik zijn:

- De warmwatergenerator in de regen gebruiken.
- Het apparaat gebruiken voor het reinigen van dieren, personen, enz.
- Het apparaat verplaatsen door aan het netsnoer te trekken.
- Het apparaat gebruiken met een beschadigd netsnoer.
- Het apparaat met waterstralen reinigen.
- Het apparaat reinigen terwijl het op het elektriciteitsnet is aangesloten.
- Het apparaat gebruiken met natte handen en/of voeten.
- Het werkende apparaat onbewaakt achterlaten.
- Het apparaat zonder beveiligingen gebruiken (panelen, roosters).
- De ventilatie- en de warmteafvoeropeningen afdekken.
- Ongeschikte brandstoffen gebruiken, waardoor gevaarsituaties ontstaan.
- Het apparaat alleen gebruiken (niet samen met een hogedrukreiniger).



Gebruik uitsluitend originele accessoires die de beste kwaliteit en veiligheid bieden. Als geen originele accessoires worden gebruikt, is de fabrikant van elke aansprakelijkheid ontheven.

VOORBEREIDINGEN

Uitpakken:

Pak het apparaat uit en controleer of het in intacte toestand verkeert.

In geval van twijfel, de warmwatergenerator niet gebruiken en contact opnemen met de verkoper. De verpakkingselementen (zakken, dozen, spijkers, enz.) mogen niet binnen het bereik van kinderen worden gelaten, aangezien ze een potentiële bron van gevaar opleveren. Ze moeten verwerkt of bewaard worden overeenkomstig de nationale milieuvoorschriften.

Montage van onderdelen die van het apparaat gedemonteerd zijn.

De belangrijke onderdelen en de veiligheidsonderdelen van het apparaat worden door de fabrikant gemonteerd. Sommige secundaire elementen van het apparaat kunnen gedemonteerd geleverd worden.

De montage van deze onderdelen moet door de gebruiker worden verricht, met inachtneming van de montage-instructies.



Identificatieplaatje:

Controleer bij de aanschaf of het product van een identificatieplaatje is voorzien. In tegengesteld geval moet de fabrikant en/of verkoper onmiddellijk gewaarschuwd worden.

Apparaten zonder identificatieplaatje mogen niet gebruikt worden, op straffe van het vervallen van elke aansprakelijkheid van de fabrikant. Producten zonder identificatieplaatje moeten als anoniem en potentieel gevaarlijk worden beschouwd.

De belangrijkste technische kenmerken van de warmwatergenerator zijn vermeld op het plaatje aan de voorkant van het apparaat (fig. 1).

De gebruiker moet controleren of in de ruimtes waar de warmwatergenerator gebruikt wordt, alle veiligheidsvoorschriften in acht worden genomen, zoals:

- efficiënte elektrische installaties;
- afwezigheid van makkelijk ontvlambare, giftige of corroderende omgevingen of omgevingen met explosiegevaar.

Men adviseert bovendien om het apparaat niet te gebruiken in bijzondere situaties waarin uitsluitend het gebruik van apparaten van klasse II is toegestaan.

Vullen van het brandstofreservoir.

Vul het reservoir met brandstof voor dieselmotoren (fig. 2).



Gebruik geen andere brandstof dan die vermeld op het identificatieplaatje. Tijdens de werking van de warmwatergenerator moet af en toe het brandstofpeil gecontroleerd worden. Werking zonder brandstof kan schade aan de diesellolempomp veroorzaken.

AANSLUITING OP HET WATERNET

Sluit de toevoerslang aan op de aansluiting van de hogedrukreiniger en op de ingangsaansluiting van de warmwatergenerator (fig. 3). Sluit de bij de hogedrukreiniger geleverde hogedruk-slang aan op de uitgangsaansluiting van de warmwatergenerator en op de lans (fig. 4).

Sluit de hogedrukreiniger aan op het waternet volgens de aanwijzingen in de betreffende handleiding.

Maximumtemperatuur toegevoerde water 50°C (122° F).

Elektrische aansluiting.

De aansluiting van de warmwatergenerator op het net moet gebeuren overeenkomstig de geldende voorschriften (men dient zich te houden aan hetgeen bepaald door de IEC-norm

60364-1).

Controleer of de netspanning van de installatie overeenkomt met de spanning waarvoor het apparaat is gebouwd en die vermeld is op het identificatieplaatje (fig.1).



Het netsnoer moet beschermd worden tegen ongewenste afplatting.

Veronachtzaming van het hierboven vermelde onthefte de fabrikant van elke aansprakelijkheid en staat gelijk met een slordig gebruik van het product.

Beveiliging tegen onvoorziën contact.

Verwijder de stekker uit het stopcontact alvorens de panelen te verwijderen. Controleer vóór gebruik van het apparaat, of de panelen correct gemonteerd en bevestigd zijn.

Veronachtzaming van deze aanwijzingen kan de oorzaak van elektrische schokken zijn en onthefte de fabrikant van elke aansprakelijkheid.

ALGEMENE GEBRUIKSWAARSCHUWINGEN

1 Het gebruik van elektrische apparaten brengt de inachtneming van enkele fundamentele regels met zich mee:

- raak het apparaat niet aan met natte handen of voeten;
- gebruik het apparaat niet op blote voeten of met ongeschikte kleding;

- trek niet aan het netsnoer of aan het apparaat zelf om de stekker uit het stopcontact te verwijderen.

2 Het apparaat mag niet door kinderen, jongeren of onbekwame personen (bv. dronken personen, enz.) gebruikt worden

3 Zorg ervoor dat er geen personen binnen het werkgebied van het apparaat komen.

4 Gebruik het apparaat niet in de regen.

5 Dek de ventilatie- en de warmteafvoeropeningen niet af.

6 Schakel het apparaat uit in geval van een defect en/of slechte werking, en probeer het niet eigenhandig te repareren.

Wendt u zich tot een technisch servicecentrum van de fabrikant.

7 Gebruik het apparaat niet met een beschadigd netsnoer; wendt u zich voor de vervanging van het netsnoer uitsluitend tot een erkend technisch servicecentrum.

8 Reinig het apparaat niet met waterstralen.

9 Gebruik passende persoonlijke beschermingsmiddelen (handschoenen, maskers, enz.).

10 Het apparaat moet tijdens zijn werking bewaakt worden.

11 Als het apparaat in een gesloten ruimte wordt gebruikt, moet een passend rookafzuig- en ventilatiesysteem geïnstalleerd zijn.

GEBRUIK VAN DE WARMWATERGENERATOR

Bedieningspaneel. (fig.5)

A - Hoofdschakelaar 0-I

B - Regeling watertemperatuur.

Inschakeling van de warmwatergenerator:

De warmwatergenerator wordt ingeschakeld door de hoofdschakelaar A in stand "I" te plaatsen (fig. 5).

Draai de temperatuurregelaar B naar de gewenste waarde, afhankelijk van het soort reiniging en het soort te behandelen oppervlak (fig. 5).

Start de hogedrukreiniger volgens de aanwijzingen in de betreffende handleiding.



Om eventuele onreinigheden of luchtbellen uit het watercircuit te verwijderen, moet de eerste start van de hogedrukreiniger en de generator zonder lans gebeuren, waarbij men enkele seconden water laat weglopen.

Eventuele onreinigheden kunnen de spuitmond verstoppen en de werking ervan verhinderen (fig. 6).

Uitschakeling van de warmwatergenerator.

Plaats, om het apparaat uit te schakelen, de temperatuurregelaar B in stand "min" en plaats hoofdschakelaar A in stand "0" en haal de stekker uit het stopcontact.

Schakel het apparaat uitsluitend met de hoofdschakelaar in en uit en nooit door de stekker in te brengen of te verwijderen.



Trek nooit aan het snoer om de stekker uit het stopcontact te verwijderen.



Laat de hogedrukreiniger minstens 30 seconden werken om de ketel te laten afkoelen.

Schakel de hogedrukreiniger uit volgens de aanwijzingen in de betreffende handleiding.

Belangrijke opmerkingen.

Uw warmwatergenerator moet, zoals elk technisch apparaat, uitsluitend volgens de instructies worden gebruikt.



Koppel na de werkzaamheden de warmwatergenerator van de hogedrukreiniger af en haal de resterende vloeistoffen uit het watercircuit en verwerk deze volgens de geldende voorschriften.

Laat de restvloeistoffen niet in het milieu achter.

Nederlands

ONDERHOUD

Alleen wat in dit instructieboekje is toegestaan mag door de gebruiker worden uitgevoerd. Alle overige werkzaamheden zijn verboden.



Koppel de warmwatergenerator van het elektriciteitsnet af door de stekker uit het stopcontact te verwijderen alvorens onderhoudswerkzaamheden te verrichten.

Het apparaat wordt uitsluitend van het elektriciteitsnet afgekoppeld door de stekker uit het stopcontact te halen.

Controleer na het onderhoud en alvorens de warmwatergenerator weer op het elektriciteitsnet aan te sluiten, of de panelen correct gemonteerd en bevestigd zijn met de hiervoor bestemde bouten.

VOORZORGEN TEGEN BEVRIEZING.

De warmwatergenerator mag niet aan vorst worden blootgesteld.

Als de warmwatergenerator na de werkzaamheden of gedurende een langere rustperiode in een omgeving wordt geplaatst waar vriestemperaturen kunnen voorkomen, moet de warmwatergenerator van de hogedrukreiniger afgekoppeld worden en de resterende vloeistoffen uit het watercircuit worden gehaald en volgens de geldende voorschriften worden verwerkt.

Reiniging filter en brandstofreservoir.

Demonteer het lijnfilter van de dieselolie en vervang het. Verricht deze vervanging periodiek (fig. 7).
Ledig het brandstofreservoir.

Laat eventuele onreinheden via de afvoerplug (fig. 8) in een bak lopen. Spoel het reservoir met schone dieselolie en sluit de afvoeropening.

ONTKALKING

Af en toe moet het apparaat ontkalkt worden aangezien de kalk in het water zich in het watercircuit en de spiraalbuis afzet en mettertijd verstoppingen veroorzaakt.

Vertrouw deze werkzaamheid toe aan een door ons erkend technisch servicecentrum, wat de efficiëntie van de warmwatergenerator zal verbeteren.

OPSLAG

Indien de warmwatergenerator langere tijd wordt opgeslagen moet hij van het elektriciteitsnet worden afgekoppeld door de stekker uit het stopcontact te verwijderen en moeten die delen worden afgedekt die door stof beschadigd kunnen worden. Ledig het watercircuit. Spoel het watercircuit met schoon water.

Controleer, wanneer het apparaat weer in werking wordt gesteld, of de toevoerslang geen scheurtjes of sneetjes vertoont.

SLOOP

Als besloten wordt om de warmwatergenerator af te danken, moet hij onwerkzaam worden gemaakt door het netsnoer af te snijden.

Men adviseert tevens om die delen die gevaar kunnen opleveren, vooral voor kinderen die het apparaat voor hun spelletjes zouden kunnen gebruiken, onwerkzaam te maken.

Dit product is speciaal afval van het type AEEA, en voldoet aan de vereisten van de nieuwe richtlijnen ter bescherming van het milieu. Het moet apart van het normale afval verwerkt worden, met inachtneming van de geldende wetten en voorschriften.

Gebruik de gedemonteerde onderdelen niet als reserveonderdelen.

STANDAARDUITRUSTING

Hogedrukslang l = 3.0 mt

TECHNISCHE EIGENSCHAPPEN

	30	40 - 40/35
Inhoud ketel l	3,9	5,0
Min. opbrengst l/min.	6	6
Max. opbrengst l/min.	21	21
Max. bedrijfsdruk bar	175	200 - 350
Temp. water °C	140°	140°
Stroomverbruik W	300	300
Thermisch vermogen KW	67	88
Dieseloliereservoir l	18	18
Gewicht Kg	92	105
Geluidsproductie Lp dB (A)	69	69

STORINGEN EN REMEDIES

Storing

Het apparaat werkt niet.

Oorzaken
Spanning ontbreekt
Defecte snoer of hoofdschakelaar.

Remedies
Controleer of er spanning is.
Wendt u zich tot een servicecentrum.

Storing

Als de thermostaat op de gewenste temperatuur wordt gezet, gaat de ketel niet aan.

Oorzaken

Geen dieselolie.

Verstopte dieseloliefilters.

Remedies

Controleer het dieseloliepeil in het brandstofreservoir en controleer de reiniging (aanwezigheid water) van het brandstofaanzuigcircuit.

Vervang het lijnfilter.

Storing

Water niet voldoende warm.

Oorzaken

Afstelling thermostaat.

Verstopte filters.

Spiraalbuis ketel verstopt met kalkafzetting.

Remedies

Controleer

Reinig de dieseloliefilters

Wendt u zich tot een servicecentrum.

Storing

Overmatige rook komt uit de pijp.

Oorzaken

Geen dieselolie.

Incorrecte verbranding.

Brandstof bevat onreinheden of water.

Remedies

Vul het dieseloliereservoir.

Reinig de dieseloliefilters.

Wendt u zich tot een servicecentrum.

Ledig het reservoir en reinig het zorgvuldig. Reinig bovendien de dieseloliefilters.

DICHIARAZIONE DI CONFORMITA' "CE"

Dichiariamo sotto la nostra esclusiva responsabilità che il prodotto al quale questa dichiarazione si riferisce è conforme alle seguenti Direttive Comunitarie:

DECLARACIÓN "CE" DE CONFORMIDAD

Bajo nuestra exclusiva responsabilidad, declaramos que el producto, al que esta declaración se refiere, es conforme con las siguientes directivas comunitarias:

"CE" CONFORMITY DECLARATION

We declare on our own responsibility that the product to which this declaration refers is in accordance with the following European Community Directives:

DECLARAÇÃO "CE" DE CONFORMIDADE

Declaramos sob a nossa exclusiva responsabilidade que o produto ao qual esta declaração se refere está em conformidade com as seguintes directivas comunitárias:

DECLARATION DE CONFORMITE "CE"

Nous déclarons sous notre exclusive responsabilité que le produit auquel cette déclaration se réfère est conforme aux directives européennes suivantes communautaire:

ДЕКЛАРАЦИЯ О СООТВЕТСТВИИ НОРМАМ CE

Под нашу исключительную ответственность заявляем, что продукция, к которой относится декларация соответствует следующим директивам Европейского Сообщества:

"CE" KONFORMITÄTSEKTLÄRUNG















Auf unserer Alleinverantwortung erklären wir, daß das Produkt, auf das sich diese Erklärung bezieht entspricht den folgenden Richtlinien der Europäischen Gemeinschaft:

KONFORMITEITSVERKLARING "CE"

Wij verklaren onder onze exclusieve verantwoordelijkheid dat het product: waarop deze vrklaring betrekking heeft, konform is aan de volgende Europese richtlijnen van de Gemeenschap:

2006/42/CE - 2014/30/UE - 2014/68/UE - 2011/65/UE

Caratteristiche tecniche - Technical data

	• Modello Model		FIRE 30	FIRE 40	FIRE 40/35
	• Alimentazione Power supply	~ v Hz	230/240 50	230/240 50	230/240 50
	• Potenza assorbita Absorbed power	kW W	0,3 300	0,3 300	0,3 300
	• Pressione Pressure	bar psi	175 (max) 2500 (max)	200 (max) 2900 (max)	350 (max) 5100 (max)
	• Portata Flow rate	l/h gph	360 ÷ 1260 95 ÷ 333	360 ÷ 1260 95 ÷ 333	360 ÷ 1260 95 ÷ 333
	• Consumo carburante Fuel consumption • Potenzialità termica Thermal capacity	kg/h gph kW	5,8 1,53 67	7,4 1,95 88	7,4 1,95 88
	• Temperatura uscita acqua Water out-put temperature	°C °F	30 ÷ 140 86 ÷ 284	30 ÷ 140 86 ÷ 284	30 ÷ 140 86 ÷ 284
	• Serbatoio gasolio Fuel tank	l gal	18 4,8	18 4,8	18 4,8
	• Serbatoio detergente Detergent tank	l gal			
	• Serbatoio anticalcare Descaling tank	l gal			
	• Tubo alta pressione High pressure hose	m ft	3,0 9,8	3,0 9,8	3,0 9,8
	• Cavo Elettrico Power cable	m ft	5,5 18	5,5 18	5,5 18
	• Spinta lancia Lance thrust	N			
	• Rumorosità Noise	Lp dB (A) Lw dB (A)	69 83 (kp. 2dB)	69 83 (kp. 2dB)	69 83 (kp. 2dB)
	• Peso Weight	kg lb	92 203	105 231,5	105 231,5
	• Dimensioni Dimensions	cm in	79x75x92 31x29,5x36,2	79x75x92 31x29,5x36,2	79x75x92 31x29,5x36,2



IP Cleaning S.r.l.
Viale Treviso, 63
30026 Summaga di Portogruaro
Venezia (Italy)
T: +39 0421 205511
F: +39 0421 204227
E: info@ipcworldwide.com
W: www.ipcworldwide.com

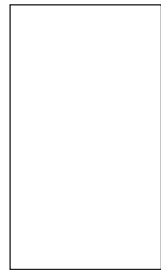

Cod. PLDC48340 - 09/2017