

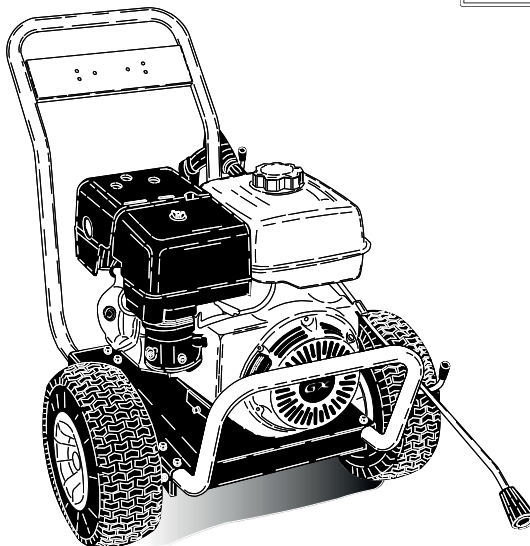

Benz-C

Mod. H 1811Pi - H 2013Pi - H 2515Pi - L 2216Pi - L 2021Pi
H DL2515Pi - L DL2217Pi - L DL2021Pi



GEBRUIKERSHANDLEIDING
BRUGERVEJLEDNING
INSTRUTIONSBOK
BRUKERVEILEDNING
KÄYTTÖOPAS
ΟΔΗΓΙΕΣ ΧΡΗΣΗΣ

ZELFSTANDIGE KOUDWATER-HOGEDRUKREINIGER
FRITSTÅENDE HØJTRYKSRENSER PÅ KOLDT VAND
FRISTÅENDE RENGÖRINGSMASKIN MED KALLVATTEN
FRITSTÅENDE HØYTTRYKKSVASKER MED KALDT VANN
AUTOMAATTINEN KYLMÄVESIPAINEPESURI
ΑΥΤΟΝΟΜΗ ΥΔΡΟΠΛΥΣΤΙΚΗ ΚΡΥΟΥ ΝΕΡΟΥ



NL - INHOUDSOPGAVE			
Vorbereiding	Pag.	Gebruik	8
Beschrijving symbolen	3	Raadgevingen voor het gebruik van	
Voorwoord	4	reinigingsmiddelen	10
Algemene veiligheidsvoorschriften	5	Onderhoud	10
Gebruiksbestemming	5	Opslag	12
Vorbereidende handelingen	7	Sloop	12
	7	Storingen en remedies	13
DA - INDHOLDSFORTEGNELSE	s.	Brug	20
Klargøring	14	Råd vedrørende anvendelse af	
Beskrivelse af symboler	15	rengøringsmidler	21
Forord	16	Vedligeholdelse	21
Generelle sikkerhedsregler	16	Forbehold	23
Forventet anvendelse	18	Skrotning	23
Indledende arbejde	18	Fejl og afhjælpning	24
S - REGISTER	Sida	Förebyggande åtgärder	29
Förberedelse	25	Användning	31
Beskrivning av symbolerna	26	Råd för användning av rengöringsmedel	32
Förord	27	Underhåll	32
Allmänna säkerhetsföreskrifter	27	Avsättning	34
Avsedd användning	29	Skrotning	34
	29	Fel och åtgärder	35
NO - INNHOLD	S.	Forberedende operasjoner	40
Forberedelse	36	Bruk	42
Beskrivelse av symboler	37	Råd for bruk av vaskemidler	43
Forord	38	Vedlikehold	43
Generelle sikkerhetsnormer	38	Plassering	45
Bruksformål	40	Kassering	45
	40	Problemer og løsninger	46
SF - SISÄLTÖ	Sivu	Ennalta suoritettavat toimenpiteet	51
Esivalmistelut	47	Käyttö	53
Symbolien kuvaus	48	Pesuaineiden käyttöohjeita	54
Esittely	49	Huolto	54
Yleiset turvaohjeet	49	Varastointi	56
Käyttötarkoitus	51	Romutus	56
	51	Ongelmat ja korjaukset	57
EL - ΠΕΡΙΕΧΟΜΕΝΑ	Σελ.	Προκαταρκτικές ενέργειες	62
Προετοιμασία	58	Χρήση	64
Περιγραφή συμβόλων	59	Συμβουλές για τη χρήση απορρυπαντικών	65
Εισαγωγή	60	Συτήρηση	65
Γενικοί κανόνες ασφαλείας	60	Απόσυρση	67
Προορισμός χρήσης	62	Διάλυση	67
	62	Προβλήματα και λύσεις	68

Gefeliciteerd! Wij willen u bedanken

voor de aanschaf van deze hogedrukreiniger, u hebt aangetoond dat u geen compromissen accepteert. *U wilt het beste.* Wij hebben deze handleiding opgesteld zodat u ten volle de eigenschappen en hoge prestaties die deze hogedrukreiniger u biedt kunt waarderen. Wij raden u aan deze handleiding vóór gebruik volledig door te lezen. Het CE-merk van uw hogedrukreiniger toont de conformiteit van het product met de Europese wetgeving op het gebied van veiligheid aan.

Wij raden u tevens een uitgebreid programma reinigingsmachines aan, zoals: **ZUIGMACHINES, SCHROBZUIGMACHINES, VEEGMACHINES** alsmede een compleet programma **ACCESSOIRES, CHEMISCHE REINIGINGSPRODUCTEN** geschikt voor het reinigen van elk type oppervlak. Vraag aan uw verkoper de complete catalogus van onze producten.

VERTALING VAN DE ORIGINELE INSTRUCTIES

De tekst is aandachtig gecontroleerd, maar eventuele drukfouten kunnen de fabrikant ontgaan zijn en moeten aan hem gemeld worden.

Met het oog op productverbetering, behoudt men zich bovendien het recht voor om zonder voorafgaande kennisgeving wijzigingen aan te brengen om deze handleiding te actualiseren. Bovendien mag niets uit deze handleiding veeleenvoudigd worden zonder toestemming van de fabrikant.

VOORBEREIDING VAN DE HOGEDRUKREINIGER

Montage van de lans.

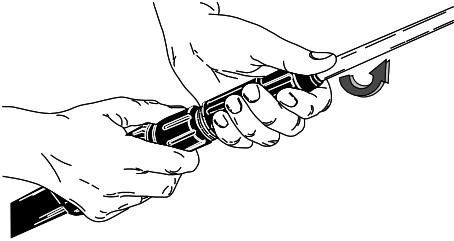

Montage van de lans.

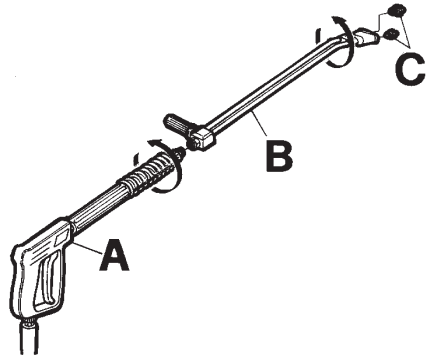

Wateraansluiting.

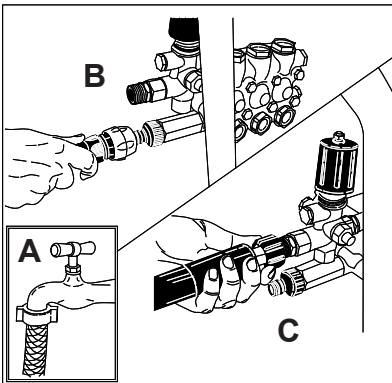

Montage van de handgrepen.

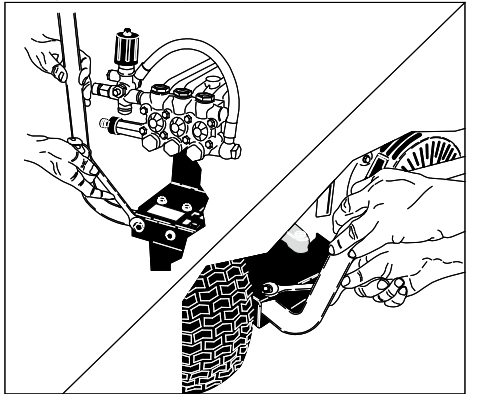

Blijf dit boekje doorlezen zonder de hogedrukreiniger op het waternet aan te sluiten.

BESCHRIJVING SYMBOLEN OP DE HOGEDRUKREINIGER

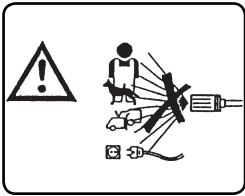

RICHT DE STRAAL NIET OP PERSONEN, DIEREN, STOPCONTACTEN OF OP DE MACHINE ZELF.

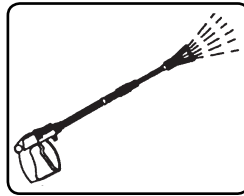

UITGANG WATER.

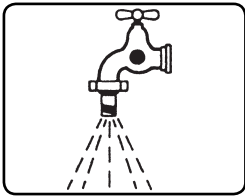

INGANG WATER.



CHEMISCH PRODUCT (REINIGINGSMIDDEL)

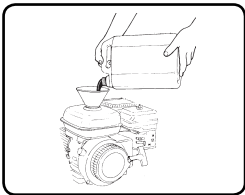

GEBRUIK EEN SCHONE TRECHTER VOOR HET VULLEN.

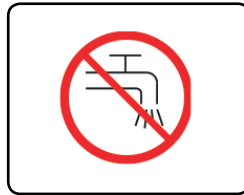

NIET MET DRINKWATER VULLEN. GEBRUIK EEN SYSTEEMSCHEIDER VOLGENS EN-NORM 12729 TYPE BA.

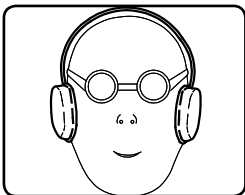

BESCHERM HET GEHOOR.



GESCHIKTE PERSOONLIJKE BESCHERMINGSMIDDELEN GEBRUIKEN.

CLASSIFICATIE VAN DE RISICO'S:

⚠ Gevaar

Voor een dreigend risico dat ernstig of dodelijk letsel kan veroorzaken

⚠ Opgelet

Voor een mogelijke risicosituatie die ernstig letsel zou kunnen veroorzaken

Belangrijk

Voor een mogelijke risicosituatie die licht letsel aan personen of lichte schade aan zaken zou kunnen veroorzaken.

VOORWOORD

⚠ Opgelet

Dit boekje moet vóór de installatie, de inwerkingstelling en het gebruik van de hogedrukreiniger gelezen worden.

Dit boekje maakt deel uit van het product.

Lees aandachtig de waarschuwingen en instructies in dit boekje, aangezien ze belangrijke aanwijzingen over de **GE-
BRUIKSVEILIGHEID** en het **ONDERHOUD** bevatten. Let in het bijzonder op de algemene veiligheidsvoorschriften.

⚠ Opgelet

De verbrandingsmotor is voorzien van een extra handleiding geleverd door de fabrikant. Lees aandachtig de hierin aanwezige waarschuwingen en aanwijzingen.

**BEWAAR DIT BOEKJE ZORGVULDIG VOOR LATERE
RAADPLEGING.**

De inhoud van dit boekje moet ter kennis worden gebracht aan de gebruiker van de hogedrukreiniger en aan degene die gewone onderhoudswerkzaamheden uitvoert. De gebruiker moet de gebruiksvaardigheden die door de huidige regelgeving zijn bepaald in acht nemen.

De hogedrukreiniger wordt in de fabriek afgesteld en alle erin aanwezige veiligheidsvoorzieningen zijn verzekerd. **Het is verboden hun afstelling te wijzigen.**

De hogedrukreiniger met verbrandingsmotor gebruikt BENZINE als brandstof. Gebruik verse en schone loodvrije benzine. Gebruik geen benzine van het afgelopen seizoen of die te lang is opgeslagen. Loodvrije benzine mag niet gedurende langere tijd bewaard worden.

De hogedrukreiniger moet altijd gebruikt worden op een solide en vlak oppervlak en mag niet verplaatst worden tijdens zijn werking.

De hogedrukreiniger wordt als een vast te installeren apparaat beschouwd.

Het veronachtzamen van dit voorschrift kan gevaar veroorzaken.

De hogedrukreiniger mag niet gebruikt worden in een corrosie-
rende omgeving of een omgeving waar explosiegevaar bestaat (dampen, gassen).

Een verkeerd gebruik van de hogedrukreiniger kan schade/
letsel aan personen, dieren en zaken veroorzaken, waar-
voor de fabrikant niet aansprakelijk kan worden geacht.

**ALGEMENE VEILIGHEIDSVOR-
SCHRIFTEN VOOR HET GEBRUIK
VAN HOGEDRUKREINIGERS**

⚠ Opgelet

- De hogedrukreiniger is niet bestemd voor gebruik door kinderen, jongeren, personen met lichamelijke, zintuiglijke of geestelijke beperkingen, in staat van dronkenschap, zonder ervaring en kennis.

De gebruiker moet op de hoogte worden gesteld van de gebruiksaanwijzingen van het apparaat door iemand die verantwoordelijk voor zijn veiligheid is.

Kinderen dienen onder toezicht te staan om zich ervan te verzekeren dat zij niet met de hogedrukreiniger spelen.

- Gebruik uitsluitend originele accessoires die de garantie van een veilige werking van het apparaat bieden.

- De verbindingsslang tussen lans en hogedrukreiniger mag niet beschadigd zijn. In geval van beschadiging moet hij onmiddellijk vervangen worden. De slang moet de toegestane druk, de productiedatum en de naam van de fabrikant vermelden.

- Slangen, koppelingen en aansluitingen voor hoge druk zijn belangrijk met het oog op de veiligheid van de hogedrukreiniger. Gebruik uitsluitend originele reserveonderdelen die goedgekeurd zijn door de fabrikant.

- Gebruik de hogedrukreiniger niet wanneer er personen en/of dieren in zijn werkgebied aanwezig zijn.

- Hogedrukstralen kunnen gevaarlijk zijn als ze op verkeerde manier gebruikt worden. De straal mag niet gericht worden op personen en/of dieren, elektrische apparatuur of op het apparaat zelf.

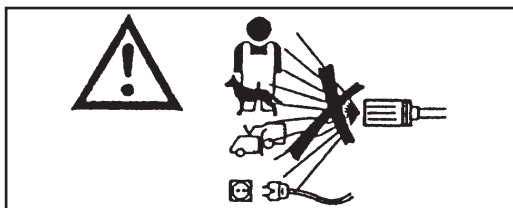

- De waterstraal met hoge druk veroorzaakt een reactiekracht op de lans. Houd de handgreep van de lans stevig vast.

- Het gebruik van de hogedrukreiniger moet beoordeeld worden op basis van het type reiniging dat verricht moet worden.

Beschermt u zich tegen het uitspuiten van vaste voorwerpen of corroderende stoffen door de juiste beschermingsmiddelen te gebruiken (handschoenen, veiligheidsbril, enz.).

- Het gebruik van de hogedrukreiniger moet beoordeeld worden op basis van de zone waar de reiniging wordt verricht. (bijv.: levensmiddelenindustrie, farmaceutische industrie, enz.).

De betreffende veiligheidsvoorschriften en –condities moeten in acht worden genomen.

- Richt de straal niet op uzelf of anderen om kleding of schoenen te reinigen.

- Tijdens het gebruik is het verboden om de trekker (hendel) van de lans in de afgiftepositie blokkeren.

- Voordat reinigings- en/of onderhoudswerkzaamheden worden uitgevoerd, moet de hogedrukreiniger van het waternet worden afgekoppeld.

- Laat periodiek, **maar minstens eens per jaar**, de veiligheidsvoorzieningen inspecteren door een door ons erkend technisch servicecentrum.

- Laat periodiek, maar minstens eens per jaar, de veiligheid van de hogedrukreiniger inspecteren door een door ons erkend technisch servicecentrum.

- Dek de ventilatie- en de warmteafvoeropeningen of –sleuven of de afvoerslang niet af.

- Raak de uitlaatpijp niet met de handen aan, gevaar voor brandwonden.

- De uitlaatgassen van de verbrandingsmotor bevatten schadelijke gassen. Gebruik de hogedrukreiniger dus niet in gesloten ruimten;

Als het apparaat wel in een gesloten ruimte wordt gebruikt, moet een leiding worden geïnstalleerd voor de afvoer naar buiten van de gassen.

- In geval van storing en/of slechte werking van de hogedrukreiniger, deze onmiddellijk uitschakelen (door hem af te koppelen van het waternet) en niet proberen om hem eigenhandig te repareren.

Wendt u zich tot een technisch servicecentrum van de fabrikant.

Veronachtzaming van het hierboven vermelde ontheft de fabrikant van elke aansprakelijkheid en staat gelijk met een slordig gebruik van het product.

GEBRUIKSBESTEMMING

Het apparaat is uitsluitend bestemd voor het reinigen van machines, voertuigen, gebouwen, oppervlakken die geschikt zijn om behandeld te worden met een straal oplossing met reinigingsmiddel met hoge druk tussen 25 en 280 bar. (360 - 4000 PSI).

⚠ Opgelet

Dit apparaat is ontworpen om gebruikt te worden met reinigingsmiddelen die geleverd of aanbevolen worden door de fabrikant. Het gebruik van andere reinigingsmiddelen of chemische stoffen kan de veiligheid van het apparaat nadelig beïnvloeden.

Dit apparaat mag alleen bestemd worden voor het gebruik waarvoor het uitdrukkelijk ontworpen is.

Elk ander gebruik moet als oneigenlijk en onredelijk worden beschouwd.

Voorbeelden van onredelijk gebruik zijn:

- Reiniging van oppervlakken die niet geschikt zijn om behandeld te worden met een hogedrukstraal.
- Reiniging van personen, dieren, elektrische apparaten en het apparaat zelf.
- Gebruik van ongeschikte reinigingsmiddelen of chemische stoffen.
- De trekker (hendel) van de lans in de afgiftepositie blokkeren.
- Uitrusting die niet door de fabrikant is geadviseerd gebruiken.
- De hogedrukreiniger in afgesloten ruimten gebruiken zonder leidingen voor afvoer van schadelijke gassen naar buiten.

De fabrikant kan niet verantwoordelijk worden geacht voor eventuele schade die door oneigenlijk, verkeerd en onredelijk gebruik wordt veroorzaakt.

De hogedrukreinigers worden voor wat betreft de veiligheid in overeenstemming met de geldende voorschriften gebouwd.

VOORBEREIDINGEN

UITPAKKEN

Pak het apparaat uit en controleer of het in intacte toestand verkeert.

Gebruik de hogedrukreiniger in geval van twijfel niet.

Wendt u zich tot de verkoper.

De verpakkingselementen (zakken, dozen, spijkers, enz.) mogen niet binnen het bereik van kinderen worden gelaten, aangezien ze een potentiële bron van gevaar opleveren. Ze moeten verwerkt of bewaard worden overeenkomstig de nationale milieuvoorschriften.

MONTAGE VAN ONDERDELEN DIE VAN HET APPARAAT GEDEMONTEERD ZIJN

De belangrijke onderdelen en de veiligheidsonderdelen van het apparaat worden door de fabrikant gemonteerd.

Om redenen van verpakking en transport worden sommige secundaire elementen van de hogedrukreiniger gedemonteerd geleverd.

De gebruikers moet deze elementen monteren overeenkomstig de aanwijzingen die bij elke montagekit zijn gevoegd.

IDENTIFICATIEPLAATJE:

Het identificatieplaatje met de belangrijkste technische kenmerken van uw hogedrukreiniger bevindt zich op de wagen en is altijd zichtbaar (fig. 1).

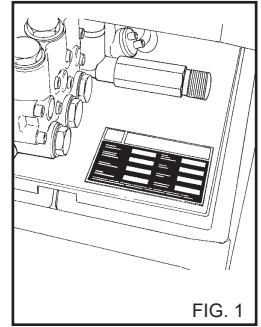

FIG. 1

⚠ Opgelet

Controleer bij de aanschaf of het product van een identificatieplaatje is voorzien. In tegengesteld geval moet de fabrikant en/of verkoper onmiddellijk gewaarschuwd worden.

Apparaten zonder identificatieplaatje mogen niet gebruikt worden, op straffe van het vervallen van elke aansprakelijkheid van de fabrikant. Producten zonder identificatieplaatje moeten als anoniem en potentieel gevaarlijk worden

VULLEN VAN HET REINIGINGSMIDDELRESERVOIR

⚠ Opgelet

Kies uit de reeks aanbevolen producten het product dat geschikt is voor de reiniging en verdun het met water (fig. 2) volgens de aanwijzingen op de verpakking van het product.

Vul het reinigingsmiddelreservoir met het verdunde product.

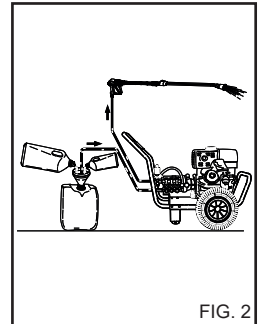

FIG. 2

Vraag aan uw verkoper de catalogus met reinigingsmiddelen die gebruikt kunnen worden, afhankelijk van het type te verrichten reiniging en het type te behandelen oppervlak.

Na gebruik van een reinigingsmiddel, moet het aanzuigcircuit gespoeld worden met schoon water.

VULLEN MET BRANDSTOF.

Vul het reservoir met benzine (fig. 3) (gebruik verse en schone loodvrije benzine) bij koud apparaat. Gebruik hiervoor een schone trechter.

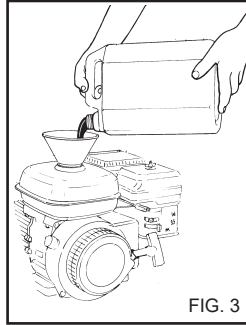

FIG. 3

⚠ Gevaar.

- Let op dat de benzine tijdens het vullen niet gemorst wordt. Als dit gebeurt, de benzine opdrogen met een absorberende doek en controleren of alles perfect droog is alvorens de motor te starten.

- Tijdens het vullen niet roken, lucifers aansteken of vonken veroorzaken in verband met brand- of explosiegevaar.

- Vul het reservoir niet te veel (er mag geen benzine in de vulbuis aanwezig zijn). Controleer of de dop na het vullen goed gesloten wordt.

- De benzine is bijzonder ontvlambaar en explosief. Vul het reservoir uiterst voorzichtig.

Lees voor meer informatie het instructieboekje van de motor.

- Gebruik geen andere brandstof dan die vermeld op het identificatieplaatje.

- Vul het benzinereservoir niet bij draaiende motor.

- Bewaar de vaten met benzine in speciale ruimten, buiten het bereik van kinderen.

- Controleer alvorens de motor te starten het motoroliepeil; vul bij indien het peil laag staat. - Controleer dikwijls (vóór elk gebruik) het oliepeil.

- Gebruik schone reinigingsolie van hoge kwaliteit, SAE 10W-50 voor algemeen gebruik geïndiceerd als API-SF of SG. Raadpleeg het instructieboekje van de verbrandingsmotor voor meer gedetailleerde informatie.

BEDIENINGS- EN REGELELEMENTEN

⚠ Opgelet

Vóór aansluiting op het waternet moet de werking van de bedienings- en regelementen van de hogedrukreiniger gecontroleerd worden.

Doel dit volgens hetgeen beschreven in het instructieboekje en door de betreffende afbeeldingen te raadplegen.

AANSLUITING OP HET WATERNET

Sluit de toevoerslang op het net (fig. 4A) en op de aansluiting van de hogedrukreiniger aan (fig. 4B).

Controleer of het waternet de juiste waterhoeveelheid en -druk levert voor de werking van de hogedrukreiniger; 2 + 8 BAR. (29+116 PSI).

Maximumtemperatuur toegevoerde water 50°C (122 F).

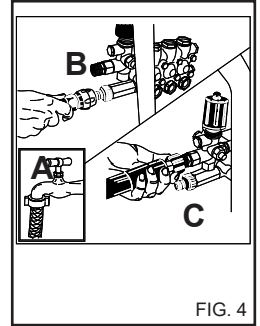

FIG. 4

Sluit de hogedrukslang op de hogedrukreiniger (fig. 4C) en op de lans aan (fig. 5).

⚠ Gevaar.

De hogedrukreiniger moet met schoon water werken. Vuil of zandig water, corroderende chemische producten en oplosmiddelen veroorzaken ernstige schade aan de hogedrukreiniger.

⚠ Gevaar

Zuig nooit vloeistoffen met onverdunde oplosmiddelen of zuren op! Bijv. benzine, verfverduunners of dieselolie. De door de lans geproduceerde nevel is zeer ontvlambaar, ontplofbaar en giftig.

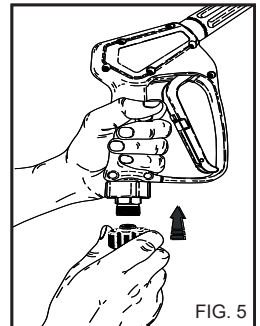

FIG. 5

Veronachtzaming van het hierboven vermelde onthefte de fabrikant van elke aansprakelijkheid en staat gelijk met een onachtzaam gebruik van het product.

Belangrijk

Neem de voorschriften gegeven door het nutsbedrijf voor de watervoorziening in acht.

De geldende reguleringen bepalen dat het apparaat niet op het drinkwaternet mag worden aangesloten als er geen geschikte systeemscheider aanwezig is.

Gebruik een geschikte systeemscheider volgens EN-norm 12729 Type BA.

Water dat door een systeemscheider loopt wordt niet meer als drinkwater geïndiceerd.

⚠ Opgelet

Sluit de machine niet aan op drinkwaterreservoirs.

KLEDING EN UITRUSTING



Drag veiligheidsschoeisel met anti-slipzolen.
 Draag een beschermbril of een gelaatsscherm en veiligheidskleding.

Men adviseert het gebruik van een werkoverall om het gevaar van letsel in geval van onverhoeds contact met de hogedrukstraal te verminderen.

GEBRUIK VAN DE HOGE-DRUKREINIGER

STARTEN VAN DE HOGE-DRUKREINIGER

Open de waterkraan (fig. 4A).

1) Plaats de hendel van de benzinekraan in de open stand ON (fig. 6A).

2) Zet de starthendel in de starterstand (fig. 6B); als de motor warm is, is deze handdeling niet nodig.

3) Plaats de motorschakelaar in de stand ON (fig. 7).

4) Start de verbrandingsmotor door aan de zichzelf opwikkelende kabel te trekken (fig. 8).

5) Breng, zodra de motor is gestart, de starthendel (fig. 6B) in de oorspronkelijke stand terug.

⚠ Opgelet

- In geval van gebrek aan olie of onvoldoende peil zal de motor niet starten.

- De waterstraal met hoge druk veroorzaakt een reactiekracht op de lans. Houd de handgreep van de lans stevig vast.

Druk op de hendel van de handgreep en begin met reinigen.

⚠ Gevaar

Blokkeer de hendel van de handgreep niet in de afgiftesituatie.

BELANGRIJK!

Om eventuele onreinheden of luchtbellen uit het watercircuit te verwijderen,

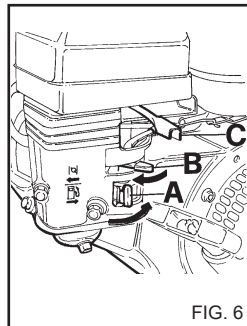

FIG. 6

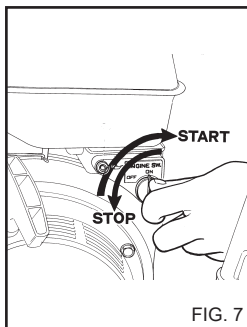

FIG. 7

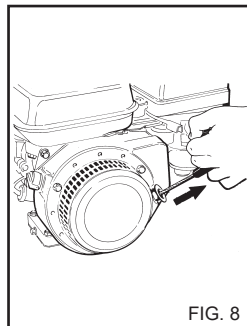

FIG. 8

moet de eerste start van de hogedrukreiniger zonder lans gebeuren, waarbij men enkele seconden water laat weglopen.

Eventuele onreinheden kunnen de spuitmond vaststoppen en de werking ervan verhinderen (Fig. 9).

STOPPEN VAN DE HOGE-DRUKREINIGER

1) Spoel na gebruik met reinigingsmiddel, het aanzuigcircuit; steek de aanzuigslang (fig. 10) van reinigingsmiddel in een reservoir met schoon water en laat de pomp 1 minuut werken met het doseerkraantje volledig open en de lans in afgiftestand.

2) Schakel de hogedrukreiniger uit.

a) Plaats de motorschakelaar in de stand OFF. (fig. 7)

b) Plaats de hendel van de benzinekraan in de gesloten stand OFF (fig. 6A).

3) Los de druk van de hogedrukslang door op de hendel van het pistool te drukken (fig. 5A).

4) Sluit de waterkraan (fig. 4A).

⚠ Opgelet

- Wanneer de hogedrukreiniger ook maar tijdelijk wordt achtergelaten, moet hij uitgeschakeld worden.

- Wanneer de hogedrukreiniger niet gebruikt wordt, moet de veiligheidsvoorziening van de handgreep gesloten worden (fig. 11).

- De hogedrukreiniger droog laten werken veroorzaakt ernstige schade aan de pakkingen van de pomp.

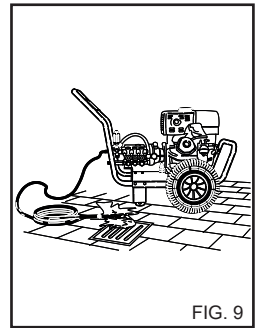

FIG. 9

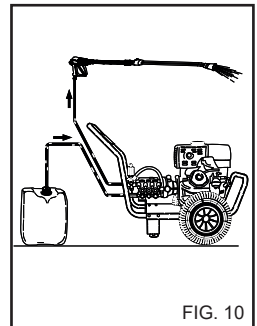

FIG. 10

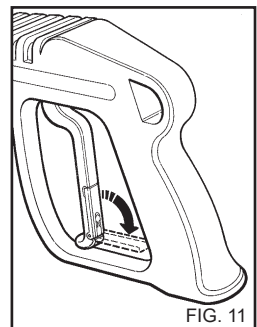

FIG. 11

GEbruik VAN DE VERSTELBARE KOP (Fig. 12)

De verstelbare kop zorgt ervoor dat een waterstraal met lage en met hoge druk gekozen kan worden. De keuze van de druk gebeurt door aan de kop te draaien.
Hoge druk pos. A.
Lage druk pos. B.

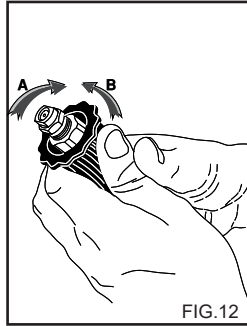

FIG.12

GEbruik VAN DE DUBBELE LANS (fig. 13).

De dubbele lans zorgt ervoor dat een waterstraal met lage en met hoge druk gekozen kan worden. De keuze van de druk gebeurt met het pistool in pos. 1. Hoge druk pos. 2. Lage druk en aanzuiging reinigingsmiddel pos. 3.

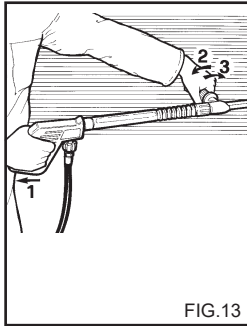

FIG.13

AANBRENGEN AANZUIGKIT (fig. 14)

Breng, voor het aanzuigen van de reinigingsoplossing, de speciale bijgeleverde kit op de wateruitgang van de hogedrukreiniger aan.

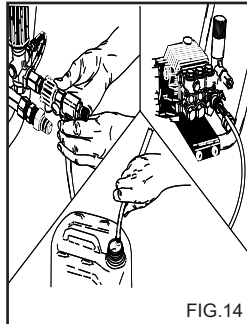

FIG.14

geschikt is voor de reiniging en verdun het met water volgens de aanwijzingen op de verpakking van het product of in de catalogus van reinigingsmiddelen die het meest geschikt zijn voor het type hogedrukreiniger (warm of koud).

3) Vraag aan uw verkoper de catalogus met reinigingsmiddelen.

METHODE VOOR EEN CORRECTE REINIGING MET GEbruik VAN REINIGINGSMIDDELEN

1) Bereid een oplossing met een reinigingsmiddel dat geschikt is voor de mate van vuil en het te reinigen oppervlak.

2) Bedien de hogedrukreiniger, open de reinigingsmiddelkraan (indien aanwezig), activeer het aanzuigmechanisme van reinigingsmiddel op de lans (fig. 12) en maak het te reinigen oppervlak nat van boven naar beneden. Laat enkele minuten inwerken.

3) Spoel het gehele oppervlak zorgvuldig af met water onder hoge druk, van boven naar beneden.

4) Spoel na gebruik met reinigingsmiddel, het aanzuigcircuit; steek de aanzuigslang (fig. 10) van reinigingsmiddel in een reservoir met schoon water en laat de pomp 1 minuut werken, en met de lans in afgiftestand van reinigingsmiddel.

ONDERHOUD

ALLEEN WAT IN DIT INSTRUCTIEBOEKJE IS TOEGESTAAN MAG WORDEN UITGEVOERD DOOR DE GEBRUIKER. ELKE ANDERE HANDELING IS VERBODEN



Gevaar

Voor het onderhoud van de hogedruk pomp, de elektrische onderdelen en alle onderdelen met een veiligheidsfunctie, moet u zich tot ons Servicecentrum wenden.

De fabrikant is niet aansprakelijk voor sabotage aan het product, wijzigingen, reparaties en gebrekkig onderhoud uitgevoerd door derden zonder zijn uitdrukkelijke toestemming.

Laat periodiek, maar minstens eens per jaar, de veiligheidsvoorzieningen en de afstellingen van de hogedrukreiniger controleren door een door ons erkend technisch servicecentrum.



Gevaar

Koppel, alvorens onderhoud uit te voeren, de hogedrukreiniger van het waternet af door het toevoerkraantje te sluiten (zie paragrafen over de aansluiting op het waternet). Controleer na het onderhoud en alvorens de hogedrukreiniger weer op het waternet aan te sluiten, of alle beschermpanelen correct gemonteerd en bevestigd zijn met de hiervoor bestemde bouten.



Opgelet

Kantel de hogedrukreiniger niet aan de zijde met de carburateur.

VOORZORGEN TEGEN BEVRIEZING

De hogedrukreiniger mag niet aan vriestemperaturen worden blootgesteld.

Als de hogedrukreiniger na het werk of gedurende langere rusttijden in omgevingen met vriestemperaturen wordt opgesla-

RAADGEVINGEN VOOR HET GEbruik VAN REINIGINGSMIDDELEN

Opgelet

Deze hogedrukreiniger is ontworpen om gebruikt te worden met reinigingsmiddelen die geleverd of aangeraden worden door de fabrikant.

Het gebruik van andere reinigingsmiddelen of chemische stoffen kan de veiligheid van de hogedrukreiniger nadelig beïnvloeden.

1) Uit een oogpunt van milieuvriendelijkheid, wordt geadviseerd om het reinigingsproduct op redelijke manier te gebruiken, volgens de aanwijzingen vermeld op de verpakking van het product.

2) Kies uit de reeks aanbevolen producten het product dat

gen, moet een antivriesmiddel worden gebruikt om ernstige schade aan het watercircuit te voorkomen.

METHODE VOOR HET GEBRUIK VAN ANTIVRIESMIDDEL (fig. 15)

- 1 - Sluit de watertoevoer (kraan) door de toevoerslang af te koppelen en laat de hogedrukreiniger werken tot hij volledig geleegd is.
- 2 - Schakel de hogedrukreiniger uit.
- 3 - Bereid in een bak de oplossing met het antivriesmiddel.
- 4 - Steek de toevoerslang in de bak met antivriesoplossing.
- 5 - Start de hogedrukreiniger.
- 6 - Laat de hogedrukreiniger werken totdat het antivriesmiddel uit de lans komt.
- 7 - Laat het antivriesmiddel ook aanzuigen door de aanzuiging van reinigingsmiddel.
- 8 - Schakel de hogedrukreiniger uit.

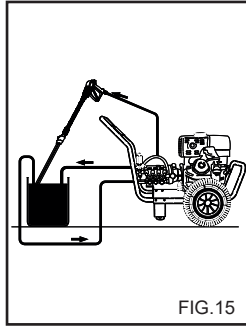

FIG.15

⚠ Opgelet

Het antivriesmiddel is een product dat het milieu kan vervuilen; om die reden moeten de aanwijzingen op de verpakking van het product gevolgd worden. (Niet in het milieu achterlaten.)

CONTROLE PEIL EN VERVERSEN OLIE VAN POMP EN REDUCTIEKAST.

Controleer periodiek het oliepeil van de hogedruk pomp en de reductiekast via de inspectieopening (fig. 16A) of het peilstaafje (fig. 16B).

Als de olie er melkachtig uitziet, dient u onmiddellijk contact op te nemen met de technische service.

Ververs de olie na de eerste 50 werkuren en vervolgens elke 500 werkuren of eens per jaar. Ga als volgt te werk:

1) Draai de aftapplug onder de pomp los (fig. 16C).

2) Draai de dop met het peilstaafje los (fig. 16).

3) Laat de olie volledig uitdruppelen in een bak, en lever deze bak in bij een erkend centrum voor de inzameling van uitgewerkte oliën.

4) Draai de aftapplug vast en schenk olie in via de bovenste opening (fig. 17A) tot het peil aangegeven op de inspectieopening (fig. 17B).

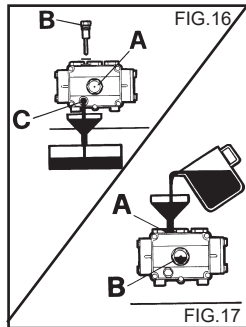

FIG.16

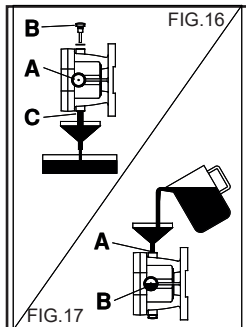

FIG.17

Gebruik uitsluitend SAE 15 W40 olie voor de hogedruk-pomp en SAE 80 W90 olie voor de reductiekast.

REINIGING WATERFILTER

Reinig periodiek het waterfilter en verwijder eventuele onreinigheden (fig. 18).

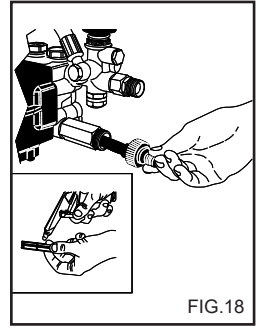

FIG.18

CONTROLE PEIL EN VERVERSEN MOTOROLIE

Controleer vóór elk starten het oliepeil van de verbrandingsmotor door de dop met peilstaafje uit te trekken (fig. 19). Om de motor niet te beschadigen, hem alleen laten werken: - Als het peil van de olie zich tussen de tekens "Min" en "Max" op het oliepeilstaafje bevindt; - Als de olieplug eerst op de oliebus is vastgeschroefd.

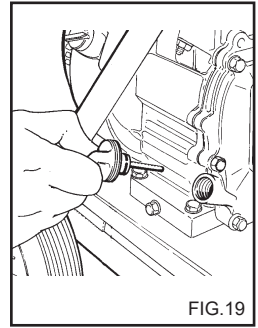

FIG.19

⚠ Opgelet

Vul nooit boven het "Max" peil op het oliepeilstaafje.

Olieverversing:

Ververs de olie na de eerste twee werkuren en vervolgens elke 25 uren of vaker indien de motor onder zware omstandigheden werkt of in bijzonder stoffige omgevingen. Ververs de olie wanneer de motor na werking nog warm is.

⚠ Opgelet

- Gebruik schone reinigungsolie van hoge kwaliteit, SAE 10W-50 voor algemeen gebruik geclassificeerd als API-SF of SG. Raadpleeg het instructieboekje van de verbrandingsmotor voor meer gedetailleerde informatie.

- Koppel de hoogspanningskabel van de bougie af alvorens de motorolie te verversen.

Zie het instructieboekje van de verbrandingsmotor voor de aanwijzingen over het verversen van de olie.

⚠ Opgelet

Uitgewerkte olie moet verwerkt worden in een erkend inzamelcentrum.

LUCHTFILTERS.

Controleer de toestand van het filterelement elke 10 werkuren; vervang het filterelement elke 50 werkuren of vaker indien nodig.

Zie het instructieboekje van de motor voor de benodigde werkzaamheden voor controle en verversing.

Nederlands

BOUGIE.

Controleer de toestand van de bougie elk jaar of elke 100 werkingsuren.

Vervang de bougie als de elektroden er pokdalig uitzien, verbrand zijn of het porselein beschadigd blijkt. Vervang de bougie sowieso elke 300 werkingsuren.

Zie het instructieboekje van de motor voor de benodigde werkzaamheden voor controle en verversing.

OVERZICHTSTABEL GEWOON ONDERHOUD VOOR REKENING VAN DE GEBRUIKER

Beschrijving werkzaamheden:

Controle slangen-aansluitingen hoge druk	Bij elk gebruik
--	-----------------

1e olieversing hogedruk pomp / Reductiekast Na 50 uur	
Volgende olieversingen hogedruk pomp / Reduct.	Elke 500 uur

Reiniging waterfilter	Elke 50 uur
-----------------------	-------------

Controle motoroliepeil	Bij elk gebruik
1e motorolieversing	na 2 uur
Volgende motorolieversingen	elke 25 uur of vaker bij zwaar/intensief gebruik.

Controle luchtfilter	eke 10 uur
Vervanging filterelement	elke 50 uur
Controle motorbougie	eke 100 uur
Vervanging motorbougie	eke 300 uur

VERVANGING HOGEDRUKSPUITMOND

Af en toe moet de hogedrukspuitmond die op de lans gemonteerd is vervangen worden, aangezien dit onderdeel gedurende zijn werking onderhevig is aan slijtage. De slijtage is meestal te onderkennen aan een verlies van de werkingsdruk van de hogedrukreiniger. Wendt u zich voor eventuele vervanging tot de leverancier en/of verkoper voor instructies.

OVERZICHTSTABEL BUITENGEWOON ONDERHOUD VOOR REKENING VAN HET SERVICECENTRUM

Beschrijving werkzaamheden:

Vervanging pakkingen van hogedruk pomp	Elke 100 uur
--	--------------

Vervanging spuitmond van lans	Elke 150 uur
-------------------------------	--------------

Afstelling en controle van de veiligheidsvoorzieningen.	1 keer per jaar
---	-----------------

BELANGRIJK:

De aangegeven tijden hebben betrekking op normale werkingsomstandigheden. Bij zwaar gebruik moeten de intervallen van elke werkzaamheid verminderd worden.

Gebruik voor onderhoud en/of reparatie uitsluitend originele onderdelen die de beste kwaliteit, betrouwbaarheid en veiligheid bieden. Als geen originele onderdelen worden gebruikt, is de fabrikant van elke aansprakelijkheid ontheven, welke overgaat op degene die de werkzaamheid uitvoert.

OPSLAG

In geval van opslag gedurende langere tijd moeten de voedingsbronnen afgekoppeld worden, de reservoirs met vloeistoffen geleegd worden en moeten die delen afgedekt worden die door stof beschadigd kunnen worden.

Smeer de onderdelen die door uitdroging beschadigd kunnen worden, zoals leidingen. Controleer, wanneer het apparaat weer in werking wordt gesteld, of de waterslangen geen scheurtjes of sneetjes vertonen.

Oliën en chemische producten moeten overeenkomstig de geldende wettelijke voorschriften verwerkt worden.

SLOOP

Als men besluit de hogedrukreiniger af te danken, wordt geadviseerd hem onwerkzaam te maken door de bougie van de motor te verwijderen. Men adviseert tevens om die delen van de hogedrukreiniger die gevaar kunnen opleveren, vooral voor kinderen die het apparaat voor hun spelletjes zouden kunnen gebruiken, onwerkzaam te maken. Aangezien de hogedrukreiniger als speciaal afval wordt beschouwd, moet hij overeenkomstig de geldende wettelijke voorschriften gedemonteerd en in gelijksoortige onderdelen gescheiden worden.

Gebruik de gedemonteerde onderdelen niet als reserveonderdelen.

Nederlands

STORINGEN - REMEDIES

Vóór elke werkzaamheid moet de hogedrukreiniger van het waternet afgekoppeld worden.

STORINGEN	OORZAKEN	REMEDIES
De verbrandingsmotor start niet	Benzine ontbreekt De hendel van de benzinekraan staat in de stand OFF Het contactslot van de motor staat in de stand OFF. Geen olie.	Controleer. Plaats op ON Plaats op ON Controleer het peil en vul bij.
De verbrandingsmotor start en stopt vervolgens na enkele seconden.	Onzuiverheden in de benzine Vuil luchtfilter Bougie	Ledig het reservoir en reinig het. Reinig. Reinig.
Er wordt geen straal afgegeven.	Aansluiting waternet defect. Waterfilter verstopt. Netkraan gesloten. Reinigingsmiddelkraan open.	Controleer. Reinig het. Open de kraan. Sluit de kraan.
De pomp draait maar bereikt niet de nominale druk.	Watertoevoerfilter verstopt. Aansluiting waternet defect. Drukregelklep ingesteld op minimum Spuitsmond van lans is versleten. Aanzuigmechanisme reinigingsmiddel op lans is open. Kleppen versleten of vuil	Reinig het. Controleer. Stel af. Vraag om tussenkomst van een servicecentrum. Sluit de kraan. Vraag om tussenkomst van een servicecentrum.
Bij open lans, stijgt en zakt de druk.	Spuitsmond verstopt of vervormd. Onvoldoende toevoer.	Reinig of vraag om tussenkomst van een servicecentrum. Controleer.
Onvoldoende aanzuiging van reinigingsmiddel.	Reinigingsmiddel op. Mechanisme op lans niet bediend.	Vul het reservoir met reinigingsmiddel. Bedien het mechanisme op de lans.
Water in de olie.	Afdichtringen olie versleten.	Vraag om tussenkomst van een servicecentrum.
Waterverlies uit de kop.	Pakkingen versleten.	Vraag om tussenkomst van een servicecentrum.

BELANGRIJK:

Gebruik voor onderhoud en/of reparatie uitsluitend originele onderdelen die de beste kwaliteit, betrouwbaarheid en veiligheid bieden. Als geen originele onderdelen worden gebruikt, is de fabrikant van elke aansprakelijkheid onthouden.

Tillykke! Vi vil gerne takke dig

for at have valgt denne højtryksrensere. Det viser, at du ikke er villig til at gå på kompromis: Du vil have det bedste. Vi har udfærdiget denne brugervejledning for, at du kan få bedst muligt kendskab til denne højtryksrenserens egenskaber og høje ydeevne. Vi anbefaler, at du læser den grundigt igennem, før du tager højtryksrenseren i brug. CE-mærket på højtryksrenseren attesterer, at produktet er i overensstemmelse med de europæiske direktiver og regler på sikkerhedsområdet.

Vi tilbyder desuden et stort udvalg af rengøringsmaskiner såsom: **ASUGEAPPARATER, GULVVASKE-/TØRREMASKINER, MOTORSTYREDE FEJEMASKINER** samt et komplet udvalg af **TILBEHØR OG KEMISKE RENGØRINGSMIDLER**, der er egnet til rengøring af alle typer overflader. Bed Deres forhandler om kataloget med alle vores produkter.

OVERSÆTTELSE AF ORIGINAL BRUGERVEJLEDNING

Teksten er blevet omhyggeligt kontrolleret. Vi beder Dem dog alligevel om at informere producenten om eventuelle fejl
For at forbedre produktet forbeholder vi os desuden retten til uden varsel at foretage ændringer med henblik på opdatering af denne udgivelse. Enhver hel eller delvis gengivelse af dette hæfte uden producentens tilladelse er forbudt.

KLARGØRING AF HØJTRYKSRENSEREN

Montering af dyserøret.

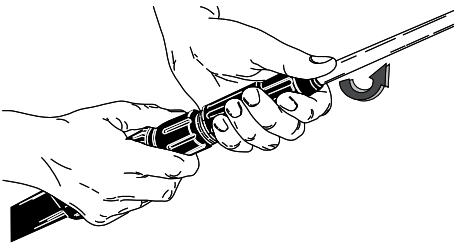

Montering af dyserør.

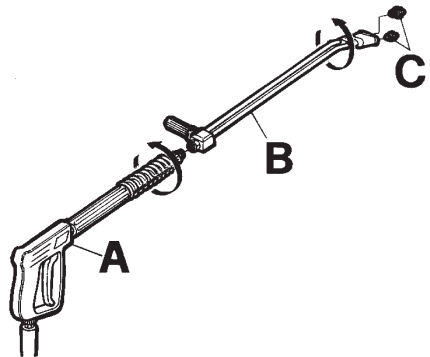

Tilslutning til vandforsyningen.

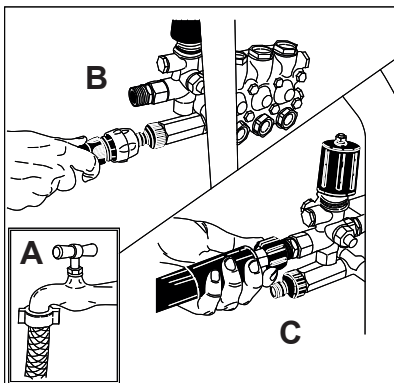

Montering af håndtag.

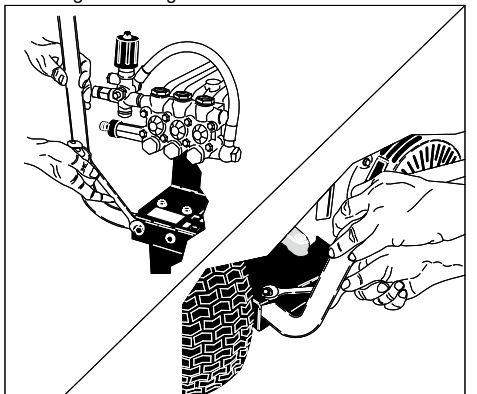

Fortsæt med at læse dette hæfte uden at tilslutte højtryksrenseren til el- og vandforsyningsnettet.

BESKRIVELSE AF SYMBOLERNE PÅ HØJTRYKSRENSEREN

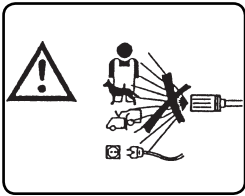

UNDLAD AT RETTE STRÅLEN MOD PERSONER, DYR OG STIKKONTAKTER PÅ SELVE MASKINEN.

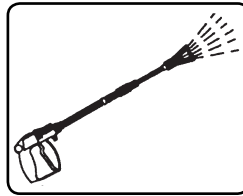

VANDUDLØB.

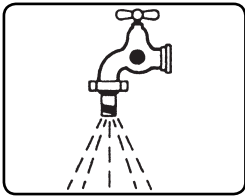

VANDINDLØB.



KEMISK PRODUKT (RENGØRINGSMIDDEL).

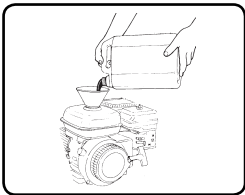

BRUG EN REN TRAGT TIL PÅFYLDNING.

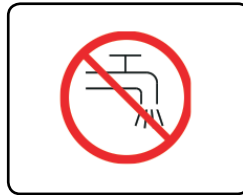

SKAL IKKE FORSYNES MED DRIKKEVAND. ANVEND EN NETAFBRYDER I HENHOLD TIL STANDARDEN EN 12729 TYPE BA.

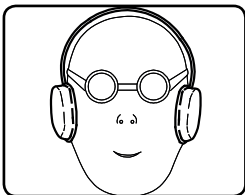

BRUG HØREBESKYTTELSE.



ANVEND EGNEDE PERSONLIGE VÆRNEMIDLER.

KLASSIFICERING AF RISICIENE:



Fare

Angiver en overhængende risiko, der kan forårsage alvorlige kvæstelser eller dødsulykker



Advarsel

Angiver en eventuelt risikobetonet situation, der kan forårsage alvorlige kvæstelser

Vigtigt

Angiver en eventuelt risikobetonet situation, der kan forårsage lettere kvæstelser eller materielle skader.

FORORD



Advarsel

Dette hæfte skal læses igennem, før højtryksrenseren installeres, sættes i drift og anvendes.

Dette hæfte udgør en fast bestanddel af produktet.

Læs advarslerne og anvisningerne i dette hæfte omhyggeligt igennem. De indeholder nemlig vigtige oplysninger vedrørende **SIKKER ANVENDELSE** og **VEDLIGEHOLDELSE**. Vær særligt opmærksom på de almene sikkerhedsregler.



Advarsel

Der følger en brugervejledning, udarbejdet af fabrikanten, med forbrændingsmotoren. Læs advarslerne og anvisningerne indeholdt heri grundigt.

OPBEVAR DETTE HÆFTE MED OMHU MED HENBLIK PÅ SENERE BRUG.

Brugeren og den person, der udfører den almindelige og ekstraordinære vedligeholdelse af højtryksrenseren, skal have et godt kendskab til højtryksrenserens brugsbetingelser, som nævnt i gældende standarder.

Højtryksrenseren indstilles på fabrikken, og alle dens sikkerhedsanordninger er forsegledede. **Det er forbudt at ændre på deres indstilling.**

Højtryksrenseren med forbrændingsmotor bruger BENZIN som brændstof. Brug frisk, ren blyfri benzin. Man må ikke bruge benzin fra sidste sæson eller benzin, som har været opbevaret i længere tid. Blyfri benzin må ikke opbevares i længere tid.

Højtryksrenseren skal altid anvendes på støt, flad grund, og den må ikke flyttes under drift.

Højtryksrenseren betragtes som et fast installeret apparat.

Manglende overholdelse af denne forskrift kan medføre fare.

Højtryksrenseren må ikke anvendes, hvis der er ætsende eller potentielt eksplosive agenser i omgivelserne (dampe eller gasser).

Forkert brug af højtryksrenseren kan udsætte mennesker, dyr eller ting for skader, og producenten påtager sig ikke noget ansvar for lignende skader.

**GENERELLE SIKKERHEDSREG-
LER VEDRØRENDE BRUG AF
HØJTRYKSRENSERE**



Advarsel

- Højtryksrenseren er ikke beregnet til at blive brugt af børn, unge, personer med nedsat fysiske, sensoriske eller mentale evner, fulde personer eller personer, som ikke har erfaring eller viden til brugen heraf.

Operatøren skal informeres om brugervejledningen til brug af apparatet af en person, som er ansvarlig for vedkommendes sikkerhed.

Hold øje med børn for at sikre, at de ikke leger med højtryksrenseren.

- Anvend kun originalt tilbehør, da det garanterer sikker drift af apparatet.

- Forbindelsesslangen mellem dyserøret og højtryksrenseren må ikke være beskadiget. Udskift den omgående i tilfælde af beskadigelse. På røret skal det tilladte tryk, fremstillingsdatoen og navnet på producenten være angivet.

- Rør, samlinger og sammenkoblinger til højt tryk er af stor betydning for højtryksrenserens sikkerhed. Anvend kun originale reservedele, der er godkendt af producenten.

- Anvend ikke højtryksrenseren, når der er personer og/eller dyr inden for dens arbejdsområde.

- Højtrykstrålerne kan være farlige, hvis de ikke anvendes korrekt. Strålen må ikke rettes mod personer og/eller dyr, elapparater eller mod selve apparatet.

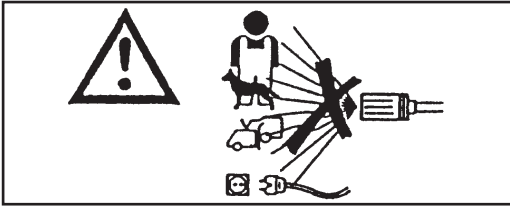

- Vandstråler under højt tryk genererer en reaktionskraft på dyserøret. Hold godt fast i dyserørets håndtag.

- Anvendelsen af højtryksrenserseren skal vurderes på grundlag af den slags rensning, der skal foretages.

Man skal beskytte sig selv mod udslyngning af faste genstande eller ætsende stoffer ved at bære passende beskyttelsesklæder (handsker, briller osv.).

- Anvendelsen af højtryksrenserseren skal vurderes på grundlag af det område, hvor rensningen skal foretages. (f.eks. fødevarerindustrien, den farmaceutiske industri osv.) Overhold de relevante sikkerhedsregler og -krav.

- Ret ikke strålen mod jer selv eller andre personer for at rense tøj eller fodtøj.

- Det er forbudt at spærre dyserørets aftrækker (greb) i udstrømningspositionen under brug.

- Afbryd højtryksrenserseren fra vandforsyningsnettet før hvilket som helst rengørings- eller vedligeholdelsesarbejde.

- Med jævne mellemrum, **mindst en gang om året**, skal der foretages et eftersyn af sikkerhedsanordningerne på et af vores tekniske servicecentre.

- Med jævne mellemrum, mindst en gang om året, skal der foretages et eftersyn af højtryksrenserserens sikkerhedsanordninger

på et af vores tekniske servicecentre.

- Undlad at tildække åbningerne eller spalterne til ventilering af varmeudledning eller afgangsrøret.

- Rør ikke lydporten med hænderne. Fare for forbrændinger.

- Forbrændingsmotorens røggasser indeholder farlige gasser. Derfor må man ikke anvende højtryksrenserseren i lukkede rum.

- Hvis apparatet skal anvendes i et lukket rum, skal man sørge for at installere et afgangsrør, der fører ud af rummet.

- I tilfælde af fejl og/eller forkert drift af højtryksrenserseren skal den slukkes (tag ledningen ud af vandforsyningsnettet). Du må ikke selv forsøge at reparere den.

Ret henvendelse til et teknisk servicecenter.

Ved manglende overholdelse af ovennævnte forskrifter fralægger producenten sig ethvert ansvar, og det betragtes som skødesløs anvendelse af produktet.

FORVENTET ANVENDELSE

Apparatet er udelukkende beregnet til rengøring af maskiner, køretøjer, bygninger, og overflader i almindelighed, der egner sig til at blive behandlet med rengøringsmidler med en højtrykstråle på 25-280 bar. (360 - 4000 PSI).

⚠ Advarsel

Dette apparat er beregnet til anvendelse med rengøringsmidler, der leveres eller anbefales af producenten. Anvendelse af andre rengøringsmidler eller kemikalier kan påvirke apparatets sikkerhed.

Dette apparat må kun anvendes til det formål, som det udtrykkeligt er beregnet til.

Hvilken som helst anden anvendelse skal betragtes som forkert og derfor uhensigtsmæssig.

Eksempler på uhensigtsmæssig anvendelse:

- Rensning af overflader, der ikke egner sig til at blive behandlet med en højtrykstråle.
- Rensning af personer, dyr, elapparater og selve apparatet.
- Anvendelse af uegnede rengøringsmidler eller kemikalier.
- Spærring af dyserørets aftrækker (greb) i udstrømningsposition.
- Anvendelse af udstyr, som ikke anbefales af producenten.
- Anvendelse af højtryksrenseren i lukkede rum uden afgangsrør til udledning af farlige gasser.

Producenten fralægger sig ethvert ansvar for skader, der skyldes forkert, fejlagtig eller uhensigtsmæssig anvendelse. Hvad angår sikkerheden, fremstilles højtryksrenserne i henhold til den gældende lovgivning.

INDLEDENDE ARBEJDE

UDPAKNING

Når apparatet er pakket ud, skal man kontrollere, om højtryksrenseren er intakt. Hvis man er i tvivl, må højtryksrenseren ikke anvendes. Ret henvendelse til forhandleren.

Indpakkingsdelene (poser, æsker, søm osv.) må ikke efterlades indenfor børns rækkevidde, eftersom der derved kan opstå farer, og de skal bortskaffes og opbevares i overensstemmelse med den nationale miljølovgivning.

MONTERING AF MASKINENS LØSDELE

Alle de dele af maskinen, der er vigtige for sikkerheden, samles af producenten. For at lette indpakning og transport leveres nogle sekundære dele af maskinen afmonteret. Det påhviler kunden at montere disse dele i overensstemmelse med anvisningerne, der følger med hvert monterings sæt.

IDENTIFIKATIONSSKILT:

Identifikationsskiltet med højtryksrenserens vigtigste tekniske data er placeret på vognen og er altid synligt (fig. 1).

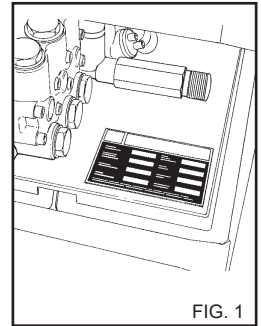

⚠ Advarsel

Når man køber produktet, skal man forvise sig om, at det er forsynet med et skilt. Skulle dette ikke være tilfældet, skal producenten og/eller forhandleren straks informeres derom.

Apparater uden skilt må ikke anvendes, og hvis de gør, fralægger producenten sig ethvert ansvar. Produkter uden skilt skal betragtes som anonyme og potentielt farlige.

PÅFYLDNING AF BEHOLDNEREN TIL RENGØRINGS- MIDDEL

⚠ Advarsel

Vælg et produkt fra produktortimentet, som anbefales. Vælg et produkt, der er velegnet til den vask, der skal udføres. Fortynd med vand (fig. 2) i henhold til anvisningerne på produktets emballage. Fyld dunken til rengøringsmiddel med det opløste produkt.

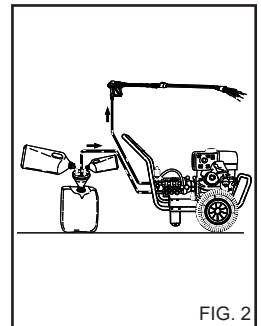

Kontakt vores forhandler for at få et katalog over rengøringsmidler. Spørg, om det valgte rengøringsmiddel må bruges til den vask, der skal udføres og til den overflade, der skal behandles. Efter brug af et rengøringsmiddel skal opsugningskredsen skylles igennem med rent vand.

PÅFYLDNING AF BRÆNDSTOF.

Fyld beholderen med benzin (fig. 3) (brug frisk, ren blyfri benzin) på en kold maskine. Brug en tragt til påfyldningen.

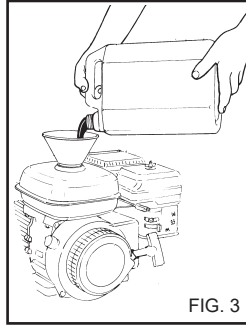

FIG. 3

⚠ Fare.

- Pas på ikke at spilde benzin under påfyldningen. Tør evt. op med en klud med god sugsevne, og tør hele området, så det er helt tørt, inden motoren startes.

- Ryging er forbudt under påfyldningen. Det er forbudt at tænde tændstikker, forårsage gnister, brandfare eller eksplosionsfare.

- Fyld ikke for meget i beholderen (der må ikke være benzin helt op i halsen). Luk dækslet korrekt efter påfyldningen.

- Benzin er let antændelig, yderst brandfarligt og eksplosivt. Udfør enhver påfyldning med stor forsigtighed.

Læs motorens brugervejledning for yderligere oplysninger.

- Man må ikke bruge andet brændstof end det, der er angivet på identifikationsskiltet.

- Man må aldrig fylde brændstof på, hvis motoren kører.

- Opbevar benzindunkene utilgængeligt for børn i dertil egnede lokaler.

- Inden motoren startes, skal du kontrollere motoroliestanden. Efterfyld, hvis niveauet er lavt. Kontrollér altid oliestanden (inden enhver brug).

- Brug ren olie, rent rengøringsmiddel af høj kvalitet SAE 10W-30 til almindelige anvendelser klassificeret som API-SF eller SG.

Læs forbrændingsmotorens brugervejledning for mere detaljerede oplysninger.

STYRE- OG KONTROLANORDNINGER

⚠ Advarsel

Før tilslutning til vandforsyningen er det nødvendigt at have kendskab til funktionen af højtryksrensersens styre- og kontrolanordninger.

Foretag dette arbejde ifølge anvisningerne i brugervejledningen og de relevante figurer.

TILSLUTNING TIL VANDFORSYNINGEN

Tilslut tilførselsrøret til netforsyningen (fig. 4A) og højtryksrensersens overgangsrør (fig. 4B).

Kontrollér, om vandforsyningsnettet leverer en tilstrækkelig vandmængde og et tilstrækkeligt vandtryk til, at højtryksrensersens kan fungere 2-8 BAR. (29-116 PSI).

Maksimal temperatur for vandtilførsel 50°C.(122 °F).

Forbind højtryksrøret (fig. 4C) til højtryksrensersens og dyserøret (fig. 5).

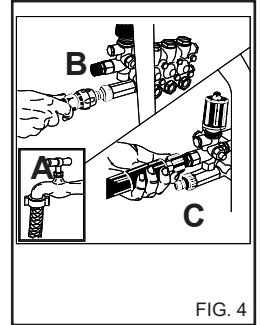

FIG. 4

⚠ Fare.

Højtryksrensersens må kun fungere med rent vand.

Snavset vand, vand med sand eller vand og ætsende kemikalier og opløsningsmidler, forårsager store skader på højtryksrensersens.

⚠ Fare

Opsøg aldrig væsker, der indeholder opløsningsmidler eller rene syrer! For eksempel benzin, opløsningsmidler til maling eller dieselolie. Den forstøvede tåge fra dyserøret er yderst brandfarlig, eksplosiv og giftig.

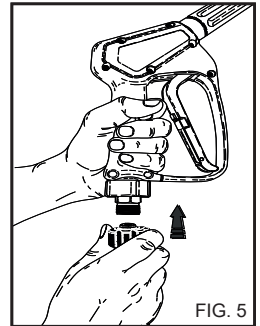

FIG. 5

Ved manglende overholdelse af ovenstående forskrifter fralægger producenten sig ethvert ansvar, og det betragtes som skødesløs anvendelse af produktet.



Vigtigt

Overhold anvisningerne fra vandforsynings-selskabet.

Ifølge de gældende regler må apparatet ikke tilsluttes til drikkevandforsyningsnettet uden en egnet netafbryder.

Anvend en egnet netafbryder i overensstemmelse med standarden EN 12729 type BA.

Vand, der løber igennem en systemadskiller, klassificeres ikke længere som drikkevand.

⚠ Advarsel

Tilslut ikke maskinen til drikkevandbeholdere.

PÅKLÆDNING OG UDSTYR



Beskyttelsessko med skridsikker sål.

Bær beskyttelsesbriller eller maske samt sikkerhedsklæder.

Det anbefales at bære kedeldragt for at nedsætte faren for kvæstelser ved utilsigtet kontakt med højtryksstrålen.

ANVENDELSE AF HØJTRYKSRENSEREN

START AF HØJTRYKSRENSEREN

Åbn for vandhanen (fig. 4A).

1) Anbring benzinhanens greb i åben position (ON) (fig.6A).

2) Anbring startgrebet i positionen starter (fig. 6B). Hvis motoren er varm, er denne handling ikke nødvendig.

3) Anbring motorens omkobler i positionen ON (fig. 7).

4) Start forbrændingsmotoren ved at trække i det automatiske trækkel (fig. 8).

5) Når motoren er startet, skal du anbringe startgrebet (fig. 6B) tilbage i sin oprindelige position.

⚠ Advarsel

- Hvis der mangler olie, eller oliestande er for lavt, starter motoren ikke.

- Vandstråler under højt tryk genererer en reaktionskraft på dyserøret. Hold godt fast i dyserørets håndtag.

Tryk på håndtagets greb for at starte rensingen.

⚠ Fare

Håndtagets greb må ikke spærres i udstømningspositionen.

VIGTIGT!

For at fjerne eventuelle urenheder eller bobler fra den hydrauliske kreds skal

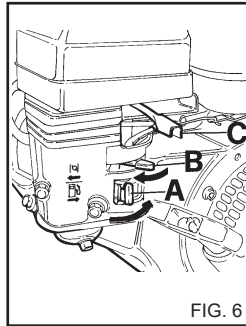

FIG. 6

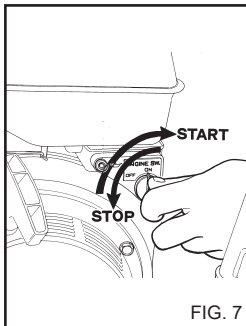

FIG. 7

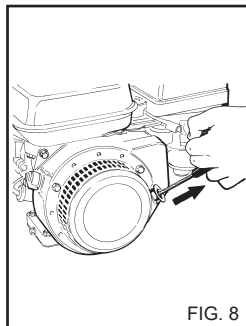

FIG. 8

den første start af højtryksrenseren foretages uden dyserør, og man skal lade vandet løbe ud i et par sekunder.

Eventuelle urenheder kan tilstoppe dysen og hindre driften (Fig. 9).

STOP AF HØJTRYKSRENSEREN

1) Efter anvendelse med rengøringsmiddel skal opsuigningskredsen (fig. 10) skylles. Sæt rengøringsmiddelopsuigningsrøret i en dunk med rent vand, og sæt pumpen i drift i 1 minut, mens doseringshanen er helt åben, og dyserøret befinder sig i fasen for rengøringsmiddeludstrømning.

2) Stands højtryksrenseren.
a) Anbring motorens omkobler i positionen OFF, (fig. 7).
b) Anbring benzinhanens greb i lukket position (OFF) (fig. 6A).

3) Udled trykket fra højtryksrøret ved at trykke på pistolens greb (fig. 5A).

4) Luk for vandhanen (fig. 4A).

⚠ Advarsel

- Hvis du forlader højtryksrenseren i blot et øjeblik, skal den slukkes.

- Når højtryksrenseren ikke anvendes, skal håndtagets sikkerhedsanordning (fig. 11) slukkes.

- Drift af højtryksrenseren uden væske forårsager alvorlige skader på pumpens tætninger.

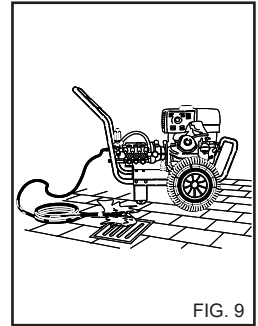

FIG. 9

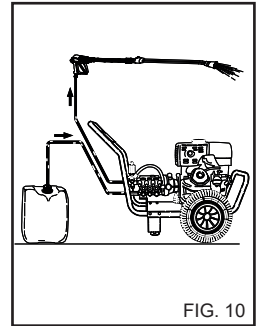

FIG. 10

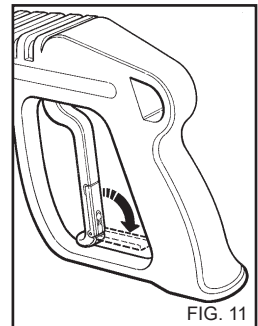

FIG. 11

ANVENDELSE AF DET REGULERBARE HOVED (fig. 12)

Det regulerbar hoved giver mulighed for at vælge lav- og højtrykstråle. Trykket vælges ved at dreje hovedet.

Højt tryk pos. A.

Lavt tryk pos. B.

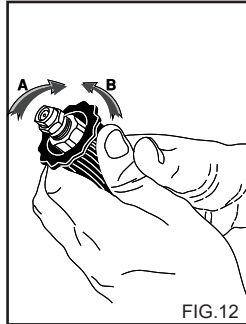

FIG.12

BRUG AF DET DOBBELTE STRÅLERØR (fig. 13).

Det dobbelte strålerør giver mulighed for at vælge lav- og højtrykstråle. Valg af trykket foretages med pistolen i position 1. Højtryksposition 2. Lavt tryk og rengøringsmiddelopsugning position 3.

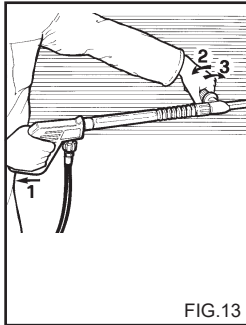

FIG.13

KIT TIL ANVENDELSE AF RENGØRINGSMIDDELOPSUGNING (fig. 14).

For rengøringsmiddelopsugning skal vandudgangen fra højtryksrenseren tilkobles ved hjælp af kittet, som medfølger.

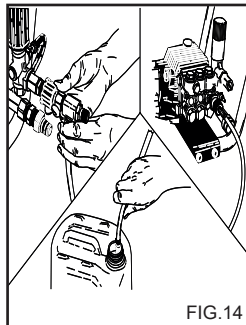

FIG.14

RÅD VEDRØRENDE ANVENDELSE AF RENGØRINGSMIDLER

⚠ Advarsel

Denne højtryksrenser er beregnet til anvendelse med rengøringsmidler, der leveres eller anbefales af producenten.

Anvendelse af andre rengøringsmidler eller kemikalier kan påvirke højtryksrenserens sikkerhed.

- 1) For at beskytte miljøet anbefales det at anvende rengøringsmidlet fornuftigt, ifølge anvisningerne på produktets indpakning.
- 2) Vælg det af de anbefalede produkter, der passer til den pågældende rensning, og fortynd det med vand ifølge anvisningerne på produktets indpakning eller i kataloget med de rengøringsmidler, der egner sig bedst til højtryksrenserens type, med kold eller varm væske.
- 3) Bed forhandleren om rengøringsmiddelkataloget.

DRIFTSFASER FOR KORREKT RENSNING MED ANVENDELSE AF RENGØRINGSMIDLER

1) Tilbered det rengøringsmiddel, der egner sig bedst til det snavs og den overflade der skal renses.

2) Aktivér højtryksrenseren, åbn hanen til rengøringsmidlet (hvis en sådan findes), aktivér opsugningsfunktionen på strålerøret (fig. 12), og spred rengøringsmidlet på den overflade, der skal vaskes, ved at køre nedefra og opfejer. Lad det virke i et par minutter.

3) Skyl hele overfladen omhyggeligt, oppe fra og nedad, med vand under højt tryk.

4) Efter anvendelse med rengøringsmiddel skal opsugningskredsen skylles, rengøringsmiddelopsugningsrøret (fig. 10) sættes i en dunk med rent vand og pumpen sættes i drift i 1 minut, mens dyserøret befinder sig i fasen rengøringsmiddeludstrømning.

VEDLIGEHOLDELSE

BRUGEREN MÅ KUN FORETAGE DET ARBEJDE, DER GIVES TILLADELSE TIL I DENNE BRUGERVEJLEDNING. HVILKET SOM HELST ANDET ARBEJDE ER FORBUDT

⚠ Fare

Hvad angår vedligeholdelse af højtrykspumpen, de elektriske komponenter og alle sikkerhedsrelevante komponenter, skal der rettes henvendelse til et teknisk servicecenter.

Producenten er ikke ansvarlig for uregelmæssigheder, der er påført produktet, eller tilpasninger, manglende reparation eller vedligeholdelse, som udføres af tredjepart, uden klar autorisation hertil.

Med jævne mellemrum, mindst en gang om året, skal der foretages et eftersyn af højtryksrenserens sikkerhedsanordninger på et af vores tekniske servicecentre.

⚠ Fare

Afbryd højtryksrenseren fra vandforsyningsnettet ved at lukke hanen før et hvilket som helst rengørings- eller vedligeholdelsesarbejde (se kapitlet om tilslutning til vandforsyningen). Når vedligeholdelsesarbejdet er afsluttet, skal man, før højtryksrenseren igen tilsluttes vandforsyningsnettet, kontrollere, om alle lukkepanelerne er sat korrekt på plads og fastgjort med de dertil beregnede skruer.

⚠ Advarsel

Højtryksrenseren må ikke vippes til karburatorsiden.

FROSTBESKYTTELSESFORANSTALTNINGER

Højtryksrenseren må ikke udsættes for frost.

Hvis højtryksrenseren henstilles på steder udsat for frost, efter arbejdet er afsluttet eller i tilfælde af længere pauser, er det obligatorisk at anvende frostvæske for at forebygge alvorlige skader i den hydrauliske kreds.

ANVENDELSE AF FROSTVÆSKE (fig. 15)

- 1 - Luk for vandforsyningen (hanen), adskil tilførselsrøret, og lad højtryksrensere køre, indtil den er fuldstændigt tømt.
- 2 - Stands højtryksrensere.
- 3 - Klargør en beholder med frostvæskeblandingen.
- 4 - Sæt tilførselsrøret ned i beholderen med frostvæske.
- 5 - Start højtryksrensere.
- 6 - Lad højtryksrensere køre, indtil frostvæsken er kommet ud af dyserøret.
- 7 - Sørg for, at der også opsuges frostvæske i rengøringsmideldelopsugningen.
- 8 - Stands højtryksrensere.

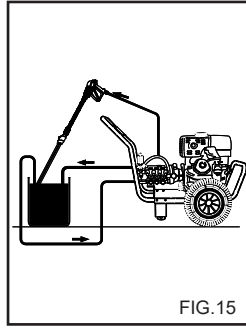

RENGØRING AF VAND-FILTER

Rens vandfilteret med jævne mellemrum, og fjern eventuelle urenheder (fig. 18).

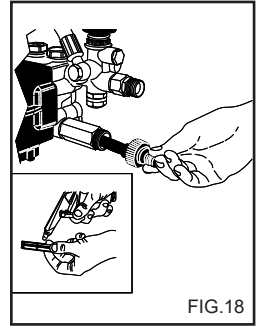

KONTROL AF OLIESTAND OG SKIFT AF FORBRÆNDINGSMOTOROLIE

Inden enhver start skal forbrændingsmotorens oliestand kontrolleres ved at trække dækslet med målepinden ud (fig. 19).

Med henblik på ikke at beskadige motoren må den kun trækkes ud:

- Hvis oliestanden er mellem mærkerne "Min" og "Max" på målepinden.
- Hvis oliedækslet sidder fast på olierøret.

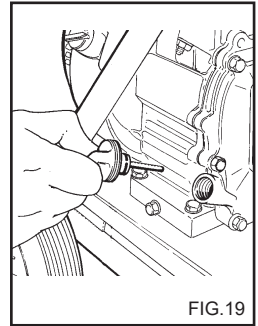

⚠ Advarsel

Frostvæske er et produkt, der kan forårsage skader forbundet med forurening af miljøet; det er derfor strengt nødvendigt at overholde anvisningerne på produktets indpakning nøje. (Må ikke udledes i naturen.)

KONTROL AF OLIESTAND OG SKIFT AF OLIE I PUMPE OG REDUKTIONSGEAR.

Kontrollér højtrykspumpens oliestand i pumpe og reduktionsgear med jævne mellemrum ved hjælp af kontrollampen (fig. 16A) eller oliemålepinden (fig. 16B).

Hvis olien ser uklær ud, skal man straks kontakte den tekniske assistance.

Olien skal skiftes efter de første 50 driftstimer og derefter hver 500. time eller en gang om året.

Fremgangsmåde:

1) Skru aftapningshætten under pumpen (fig. 16C) af.

2) Skru hætten med oliemålepind (fig. 16) af.

3) Lad al olien dryppe ned i en beholder, og aflever den til et autoriseret opsamlings- og bortskaffelsesfirma.

4) Skru aftapningshætten på, og hæld olie på igennem det øverste hul (fig. 17A), indtil niveauet angivet på kontrollampen (fig. 17B) er nået.

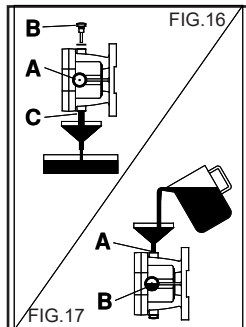
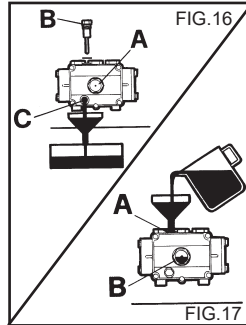

trykspumpen og olie af typen SAE 80 W90 på reduktionsgearet.

⚠ Advarsel

Man må ikke påfylde olie ud over "Max"-niveauet på oliemålepinden.

Olieskift

Skift olien efter de første to timers drift og efterfølgende hver 25 timer eller oftere, hvis motoren kører under svære forhold eller i særligt støvede miljøer. Skift olie, mens motoren stadig er varm efter driften.

⚠ Advarsel

- Brug ren olie, rent rengøringsmiddel af høj kvalitet SAE 10W-30 til almindelige anvendelser klassificeret som API-SF eller SG.

Læs forbrændingsmotorens brugervejledning for mere detaljerede oplysninger.

- Afbryd højtrykskablet fra tændrøret inden motorolien udskiftes.

For anvisninger om olieskift henvises til forbrændingsmotorens brugervejledning.

⚠ Advarsel

Brugt olie skal bortskaffes hos en autoriseret genbrugsstation.

LUFTFILTER.

Kontrollér tilstanden af filterpatronen efter hver 10 arbejdstimer. Udskift filterelementet efter hver 50 arbejdstimer eller evt. hyppigere.

For de nødvendige kontrolforanstaltninger henvises der til motorens brugervejledning.

Brug udelukkende olie af typen SAE 15 W40 på høj-

Dansk

TÆNDRØR.

Kontrollér tilstanden af tændrøret hvert år eller efter hver 100 timers drift.

Udskift tændrøret, hvis elektroderne er sprunget eller brændte, hvis keramikken er ødelagt. Udskift tændrøret under alle omstændigheder efter hver 300 driftstimer.

For de nødvendige kontrolforanstaltninger henvises der til motorens brugervejledning.

SAMMENFATTENDE TABEL OVER ALMINDELIG VEDLIGEHODELSE, DER PÅHVILER BRUGEREN

Beskrivelse af arbejdsforløb:

Kontrol af højtryksrørtilslutninger	Ved hver anvendelse
1. olieskift højtrykspumpe /reduktionsgear	Efter 50 timer
Efterfølgende olieskift højtrykspumpe/ reduktionsgear	Hver 500. time
Rengøring af vandfilter	Hver 50. time
Kontrol af motoroliestand	Ved hver anvendelse
1. motorolieskift	efter 2 timer
Efterfølgende motorolieskift	efter hver 25 timer eller hyppigere ved brug under svære forhold.
Kontrol af luftfilter	efter hver 10 timer
Udskiftning af filterelement	efter hver 50 timer
Kontrol af tændrør	efter hver 100 timer
Udskiftning af tændrør	efter hver 300 timer

UDSKIFTNING AF HØJTRYKSDYSEN

Højtryksdysen, der er monteret på dyserøret, skal udskiftes med jævne mellemrum, eftersom den udsættes for normal slitage under driften. Et typisk tegn på slitage er et fald af højtryksrensensens driftstryk. Hvis den skal udskiftes, indhent instrukser hos leverandøren og/eller forhandleren.

SAMMENFATTENDE TABEL OVER EKSTRAORDINÆR VEDLIGEHODELSE, DER PÅHVILER DET TEKNISKE SERVICECENTER

Beskrivelse af arbejdsforløb:

Udskiftning af højtrykspumpens tætninger	Hver 100. time
Udskiftning af dyserørets dysse	Hver 150. time
Indstilling og kontrol af sikkerhedsanordninger.	1 gang om året

VIGTIGT:

Tidsangivelserne gælder for almindelige driftsbetingelser. Ved mere belastende anvendelse skal intervallerne mellem hvert indgreb gøres kortere.

Anvend kun originale reservedele til vedligeholdelse og/eller reparationer, eftersom de garanterer den højeste kvalitet, pålidelighed og sikkerhed. Hvis der ikke anvendes originale reservedele, fralægger producenten sig ethvert ansvar, som overgår til den person, som har udført indgrebet.

HENSTILLING

I tilfælde af langvarig henstilling skal forsyningskilderne adskilles, driftsvæskebeholderen eller -beholdere skal tømmes, og de dele, der kan blive beskadiget på grund af ophobning af støv, skal beskyttes.

Smør de dele, der kan blive beskadiget som følge af tørring, såsom forbindelsesrør. Ved idriftsættelse skal man kontrollere, at der ikke er revner eller rifter i vandforbindelsesrørene.

Olie og kemikalier skal bortskaffes i henhold til den gældende lovgivning.

SKROTNING

Hvis man beslutter sig for ikke længere at anvende højtryksrensenseren, skal den gøres ubrugelig ved at fjerne motorens tændrør. Det anbefales desuden at sørge for, at de dele af højtryksrensenseren, der kan udgøre en fare - især for børn, der kan finde på at lege med højtryksrensenseren ude af drift - gøres ufarlige. Højtryksrensenseren skal bortskaffes på særlig vis. Afmonter og adskil højtryksrensenseren i lige store dele, som bortskaffes i henhold til gældende lovgivning.

Afmonterede dele, der skal skrottes, må ikke anvendes som reservedele.

Dansk

FORSTYRRELSER - AFHJÆLPNING

Inden enhver operation skal vandforsyningen afbrydes fra højtryksrenseren.

FORSTYRRELSER	ÅRSAGER	AFHJÆLPNING
Forbrændingsmotoren starter ikke	Der mangler benzin Håndtaget til benzinhanen er i positionen OFF Motorens omkobler er i positionen OFF Der mangler olie.	Kontrollér. Sæt på ON Sæt på ON Kontrollér niveau og genoptag.
Forbrændingsmotoren starter og slukker efter et øjeblik.	Urenheder i benzinen Luftfilteret er snavsset Tændrør	Tøm beholderen, og rengør den. Rengør. Rengør.
Der leveres ikke nogen stråle.	Vandforsyningens forbindelse defekt. Vandfilter tilstoppet. Netforsyningshanen lukket. Rengøringsmiddelhane åben.	Kontrollér. Rens. Åbn. Luk.
Pumpen kører, men den når ikke det nominelle tryk.	Vandtilførselsfilter tilstoppet. Vandforsyningens forbindelse defekt. Trykreguleringsventil stillet på minimum. Dyserørets dyse slidt. Rengøringsmiddelopsugningsanordning på dyserør åben. Ventiler snavsede eller slidte	Rens. Kontrollér. Regulér. Kontakt servicecenteret, og anmod om indgreb. Luk. Kontakt servicecenteret, og anmod om indgreb.
Trykket stiger og falder, mens dyserøret er åbent.	Dyse tilstoppet eller deformeret. Utilstrækkelig forsyning.	Rens, eller kontakt servicecenteret, og anmod om indgreb. Kontrollér.
Utilstrækkelig opsugning af rengøringsmiddel.	Rengøringsmiddel brugt op. Betjeningselement på dyserør ikke aktiveret.	Fyld dunken med rengøringsmiddel. Placér betjeningselementet på dyserøret.
Der er vand i olien.	Olietætningsringe slidte.	Kontakt servicecenteret, og anmod om indgreb.
Vandudsivning fra hoved.	Tætninger slidte.	Kontakt servicecenteret, og anmod om indgreb.

VIGTIGT:

Anvend kun originale reservedele til vedligeholdelse og/eller reparationer, eftersom de garanterer den højeste kvalitet, pålidelighed og sikkerhed. Hvis der ikke anvendes originale reservedele, fralægger producenten sig ethvert ansvar.

Gratulerar! Vi tackar dig för

köpet av denna rengöringsmaskin. Du vill inte ta några risker: *Du vill ha det bästa.*

Vi har redigerat denna handbok för att du ska kunna dra fördel av kvaliteten och den höga prestandan som denna rengöringsmaskin erbjuder.

Vi rekommenderar att du läser igenom alla avsnitt innan användningen.

CE-märket på rengöringsmaskinen visar produktens överensstämmelse med europastandarder ifråga om säkerhet.

Vi föreslår även ett brett sortiment rengöringsmaskiner, som:

SUGANORDNINGAR, SOP- OCH TORKMASKINER, SOPMASKINER samt ett komplett sortiment av **TILLBEHÖR, KEMISKA RENGÖRINGSMEDEL** som passar för en rengöring av alla slags ytor.

Be din återförsäljare om en komplett katalog över våra produkter.

ÖVERSÄTTNING AV ORIGINALINSTRUKTIONER

Texten har noggrant kontrollerats. Tillverkaren skall dock underrättas om eventuella tryckfel.

Med syftet att förbättra produkten, förbehåller sig tillverkaren sig rätten att utföra ändringar på denna utgåva utan någon förvarning. En kopiering, även delvis, av denna handbok är förbjuden utan en tillåtelse från tillverkaren.

FÖRBEREDELSE AV RENGÖRINGSMASKINEN

Montering av munstycket.

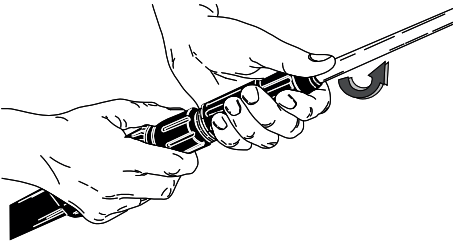

Montering av munstycket.

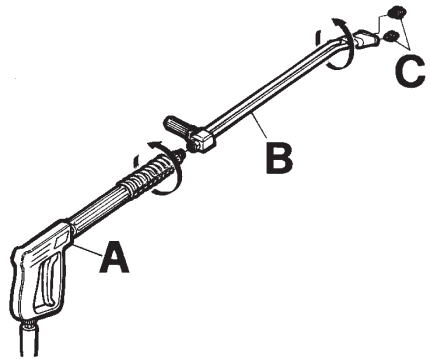

Vattenanslutning.

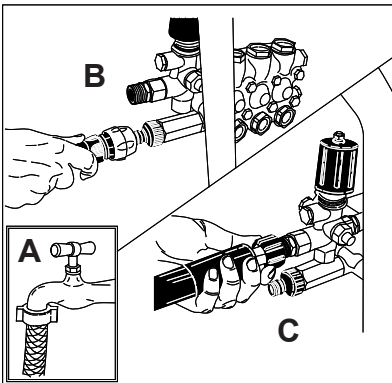

Montering av handtag.

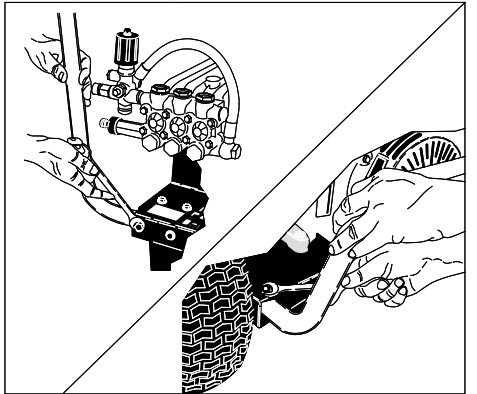

Läs igenom handboken utan att ansluta rengöringsmaskinen till el- och vattennätet.

BESKRIVNING AV SYMBOLERNA PÅ RENGÖRINGSMASKINEN

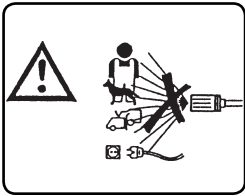

RIKTA INTE STRÅLEN MOT PERSONER, DJUR, STRÖMUTTAG PÅ MASKINEN.

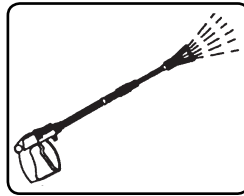

VATTENUTSLÄPP.

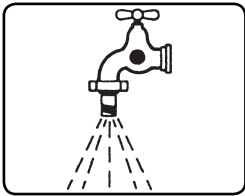

VATTENINTAG.



KEMIKALIER.
(RENGÖRINGSMEDEL)

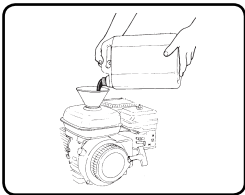

ANVÄND EN REN TRATT FÖR PÅFYLLNINGEN.

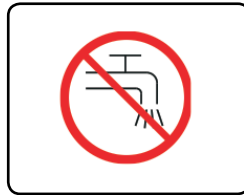

SKA INTE FÖRSÖRJAS MED DRICKSVATTEN. ANVÄND EN LEDNINGSBRYTARE ENLIGT STANDARDEN SS-EN 12729 TYP BA

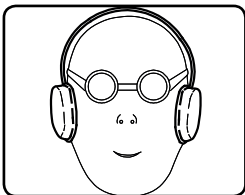

HÖRSELSKYDD.



ANVÄND LÄMPLIGA PERSONLIGA SKYDDSUTRUSTNINGAR.

RISKKLASSIFICERING:**⚠ Fara**

Vid en omedelbar risk som kan orsaka allvarliga eller livshotande skador

⚠ Varning

Vid situationer där det finns möjlig risk som kan orsaka allvarliga skador

Viktigt

Vid situationer där det finns möjlig risk som kan orsaka kroppsel eller materialskadorna.

FÖRORD**⚠ Varning**

Denna handbok ska läsas igenom innan installationen, igångsättningen och användningen av rengöringsmaskinen. Denna handbok är en del som ingår i produkten.

Läs noggrant igenom anvisningarna och instruktionerna i denna handbok då de ger viktiga indikationer angående en SÄKER DRIFT och ett SÄKERT UNDERHÅLL. Var speciellt uppmärksam med de allmänna säkerhetsföreskrifterna.

⚠ Varning

Explosionsmotorn har en egen instruktionsbok som tillhandahålls av tillverkaren. Läs noggrant igenom anvisningarna och instruktionerna som finns i den.

FÖRVARA DENNA HANDBOK FÖR FRAMTIDA KONSULTERING.

Användaren av rengöringsmaskinen och underhållstekniker ska läsa igenom denna handbok. Användaren ska respektera rengöringsmaskinens användningsvillkor som förutses av gällande standarder.

Rengöringsmaskinen är fabriksinställd och samtliga säkerhetsanordningar på denna är tillslutna. **Det är förbjudet att ändra på deras inställning.**

Rengöringsmaskinen med explosionsmotor drivs av BENSIN. Använd ny och ren blyfri bensin. Använd inte gammal bensin som lagrats en längre tid. Blyfri bensin ska inte förvaras under en längre tid.

Rengöringsmaskinen ska alltid användas på en fast och jämn mark. Den får inte förflyttas under dess funktion. Rengöringsmaskinen ska anses som en fast monterad apparat. Risk finns om denna föreskrift inte iakttas.

Rengöringsmaskinen ska inte användas i frätande eller explosiva atmosfärer (ångor eller gaser).

En felaktig användning av rengöringsmaskinen kan leda till skador på personer, djur eller föremål. Tillverkaren ska inte anses ansvarig för detta.

ALLMÄNNA SÄKERHETSFÖRESKRIFTER FÖR ANVÄNDNING AV RENGÖRINGSMASKINER**⚠ Varning**

- Rengöringsmaskinen ska inte användas av barn, minderåriga, personer med fysiska, sensoriska eller mentala funktionshinder, personer som är påverkade eller som inte har någon erfarenhet och kunskap om maskinen.

Operatören ska underrättas om apparatens bruksanvisning av en säkerhetsansvarig person.

Barn måste övervakas så att de inte kan leka med rengöringsmaskinen.

- Använd endast originala tillbehör som erbjuder en garanti för en säker funktion av apparaten.

- Slangen för en koppling mellan röret och rengöringsmaskinen får inte vara skadad. Byt omedelbart ut den vid skada. På slangen ska det tillåtna trycket, tillverkningsdatumet och tillverkaren stå markerad.

- Rör, fogar och kopplingar för högtryck är viktiga för rengöringsmaskinens säkerhet. Använd endast originala tillbehör som godkänts av tillverkaren.

- Använd inte rengöringsmaskinen då det finns personer och/eller djur inom dess räckvidd.

- Högtrycksstrålarna kan vara farliga om de inte används riktigt. Strålen får aldrig riktas mot personer och/eller djur, elektriska apparater eller mot själva apparaten.

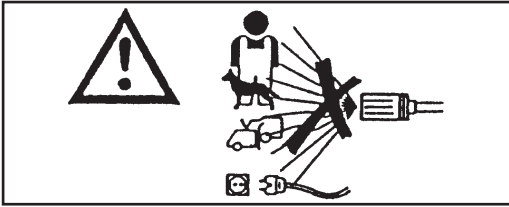

- Högtrycksstrålen skapar en reaktionskraft på röret. Håll stadigt i rörets grepp.

- En användning av rengöringsmaskinen ska uppskattas beroende på typen av rengöring som ska utföras.

Skydda dig mot utkast av fasta kroppar eller frätande ämnen genom att bära lämpliga skyddsplagg (handskar, glasögon osv.).

- En användning av rengöringsmaskinen ska uppskattas beroende på området i vilket rengöringen utförs. (t.ex. livsmedelsindustrin, läkemedelsindustrin, osv.)

Motsvarande standarder och säkerhetsföreskrifter ska iakttas.

- Rikta inte strålen mot dig själv eller andra för att göra rent kläder eller skor.

- Under användningen är det förbjudet att blockera sprutrörets avtryckare (spak) på flödesläget.

- Innan någon som helst rengöring och/eller underhåll, koppla ur rengöringsmaskinen från vattennätet.

- Säkerhetsanordningarna ska regelbundet kontrolleras, **minst en gång om året**, av vårt tekniska servicecenter.

- Rengöringsmaskinens säkerhet ska regelbundet granskas, minst en gång om året, av vårt tekniska servicecenter.

- Täck inte för luftöppningarna eller ventilationsspringor för värmeavledning eller

avgasröret.

- Vidrör inte ljuddämparen med händerna eftersom det finns risk för brännskador.

- Avgaser från explosionsmotorn innehåller skadliga gaser. Använd därför inte rengöringsmaskinen inomhus.

Om apparaten ska användas inomhus, installera en avgasledning för extern ventilation av avgaserna.

- Släck rengöringsmaskinen vid skada och/eller dålig funktion (genom att koppla ur den från vattenförsörjningen) och utför inga otillåtna ändringar.

Kontakta vårt tekniska servicecenter. Om ovanstående inte iakttas, kan tillverkaren inte anses ansvarig och anses vara en felaktig användning av produkten.

FÖRUTSEDD ANVÄNDNING

Apparaten ska användas för att göra rent maskiner, bilar, byggnader och ytor som är lämpliga för en högtryckstvätt med rengöringsmedel mellan 25 till 280 bar. (360 - 4000 PSI).

⚠ Varning

Denna apparat har formgetts för en användning med rengöringsmedel som levereras eller rekommenderas av tillverkaren. En användning av andra rengöringsmedel eller kemiska ämnen kan påverka apparatens säkerhet.

Denna apparat ska endast användas för det den förutsetts för.

All annan användning ska anses som olämplig och därmed oersonlig.

Orimliga användningar är till exempel:

- Tvättning av ytor som är olämpliga för en högtryckstvätt.
- Rengöring av personer, djur, elektriska apparater och själva apparaten.
- Användning av rengöringsmedel eller olämpliga kemiska ämnen.
- Blockering av avtryckaren (spak) på röret på flödesläget.
- Använda utrustningar som inte rekommenderas av användaren.
- Använda rengöringsmaskinen inomhus utan avgasledningar för extern evakuering av avgaserna.

Tillverkaren ska inte anses som ansvarig för eventuella skador som orsakas pga olämpliga, felaktiga och orimliga användningar.

Ifråga om säkerhet, tillverkas rengöringsmaskinerna enligt gällande standarder.

FÖRBEREDANDE ARBETSUPPGIFTER

UPPACKNING

Efter att apparaten packats upp, kontrollera att den är hel. Vid tvivel, använd inte rengöringsmaskinen. Kontakta din återförsäljare.

Emballagets delar (påsar, lådor, spikar, osv.) får inte lämnas inom räckhåll för barn eftersom de innebär en fara ska skaffas bort eller ska förvaras i enlighet med landets miljöstandard.

MONTERING AV LÖSA DELAR PÅ MASKINEN

Maskinens huvuddelar och säkerhetsanordningar monteras av tillverkaren.

Andra delar på rengöringsmaskinen levereras nedmonterade pga emballaget och transporten.

Det är användarens uppgift att montera dessa enligt instruktionerna i varje monteringsats.

MÄRKSKYLT:

På märkskylten står rengöringsmaskinens huvudsakliga tekniska egenskaper och sitter på vagnen. Den är alltid synlig (fig. 1).

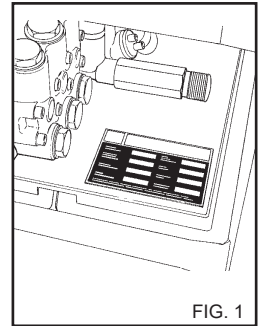

FIG. 1

⚠ Varning

Kontrollera att produkten har denna skylt vid inköpet. I annat fall, underrätta omedelbart tillverkaren och/eller återförsäljaren.

Apparater utan denna märkskylt ska inte användas. Tillverkarens ansvar förfaller i detta fall. Produkter som inte har denna märkskylt ska anses som anonyma och potentiellt farliga.

PÅFYLLNING AV RENGÖRINGSMEDELETS TANK

⚠ Varning

Välj rekommenderade produkter i sortimentet som passar rengöringen som ska utföras och lös upp den i vatten (fig 2) enligt beskrivningarna på produktens förpackning. Fyll på rengöringsmedlets dunk med den utspädda produkten.

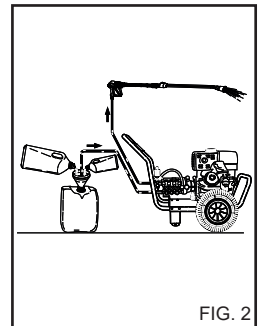

FIG. 2

Be din återförsäljare om en katalog över rengöringsmedel som kan användas beroende på typen av rengöring som ska utföras och typen av yta som ska behandlas.

Efter en användning av rengöringsmedlet, ska sugkretsen spolas med rent vatten.

TANKNING AV BENSIN

Fyll på bensintanken (fig. 3) (använd ny och ren blyfribensin) med kall maskin. Använd en ren tratt för påfyllningen.

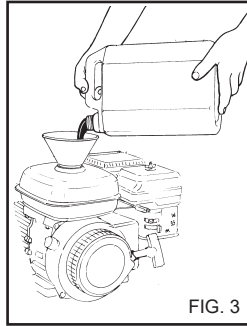

FIG. 3

⚠ Fara.

- Se till att ingen bensin spills under påfyllningen. Torka i annat fall av spilld bensin med en trasa och se till att maskinen är riktigt torr innan motorn startas.

- Under tankningen är rökning förbjuden och tänd inga tändstickor eller skapa gnistor eftersom det finns risk för brand eller explosion.

- Fyll inte på tanken för mycket (det får inte finnas bensin i påfyllningshalsen). Se till att locket stängts riktigt efter påfyllningen.

- Bensin är mycket brandfarligt och explosivt. Tankka med högsta försiktighet.

Läs igenom motorns instruktionsbok för ytterligare information.

Använd inte ett annat bränsle än det som anges på märkskylten.

- Fyll inte på bensintanken när motorn är igång.

- Förvara bensinbehållare i avsedda lokaler utom räckhåll för barn.

- Innan motorn startas, kontrollera motoroljans nivå och fyll på om nivån är låg. Kontrollera ofta (innan varje användning) oljenivån.

- Använd ren olja, rengöringsmedel, av kvalitet SAE 10W-30 för allmänna ändamål klassificerad API-SF eller SG. Konsultera explosionsmotorns instruktionsbok för mer detaljerad information.

STYR- OCH KONTROLLANORDNINGAR

⚠ Varning

Innan en anslutning till vattennätet, kontrollera att rengöringsmaskinens styr- och kontrollanordningar fungerar. Utför detta arbetsmoment enligt beskrivningen i instruktionsboken och se motsvarande figurer.

KOPPLING TILL VATTEN-NÄTET

Koppla matarröret till nätet (fig. 4A) och till rengöringsmaskinens koppling (fig. 4B). Kontrollera att vattennätet levererar den mängd vatten och tryck som krävs för rengöringsmaskinens funktion 2 \pm 8 BAR. (29 \pm 116 PSI). Maximal vattentemperatur: 50°C (122 °F).

Koppla högtrycksröret till rengöringsmaskinen (fig. 4C) och till sprutröret (fig. 5).

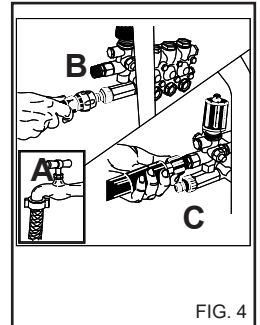

FIG. 4

⚠ Fara.

Rent vatten ska användas för rengöringsmaskinen. Smutsigt eller sandigt vatten, frätande kemiska produkter, förtunningsmedel orsakar allvarliga skador på rengöringsmaskinen.

⚠ Fara

Sug aldrig upp vätskor som innehåller rena lösningsmedel eller syror! Till exempel bensin, förtunningsmedel för målarfärger eller gasolja. Dimman som sprids av sprutröret är mycket brandfarlig, explosiv och giftig.

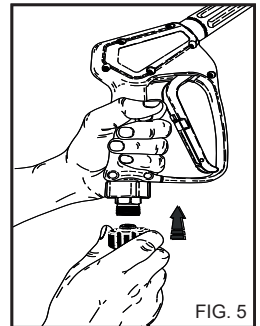

FIG. 5

Om ovanstående inte iakttas, kan tillverkaren inte anses ansvarig och anses vara en felaktig användning av produkten.



Viktigt

Respektera bestämmelserna som ges av vattenförsörjningsverket.

Gällande regler förutsätter att apparaten inte kopplas till dricksvattennätet som inte har en lämplig ledningsbrytare.

Använd en lämplig ledningsbrytare enligt standarden SS-EN 12729 typ BA.

Vattnet som rinner igenom en separator klassificeras inte längre som dricksvatten.

⚠ Varning

Koppla inte maskinen till behållare med dricksvatten.

KLÄDER OCH UTRUSTNINGAR



Använd skyddsskor med halksäkra sulor.

Bärskyddsglasögon eller visir och skyddskläder.



Det rekommenderas att använda en arbetsvarell för att minska risk för kroppsskador vid en oavsiktlig kontakt med högtrycksvattnen.

ANVÄNDNING AV RENGÖRINGSMASKINEN

START AV RENGÖRINGSMASKINEN

Öppna vattenkranen (fig. 4A).

1) Placera spaken på bensinventilen i öppet läge ON (fig.6A).

2) Placera startspaken på startmotorns läge (fig. 6B). Om motorn är varm krävs inte denna åtgärd.

3) Placera motorns omkopplare på ON (fig. 7).

4) Starta explosionsmotorn genom att dra startvajern (fig. 8).

5) När motorns startats, ställ startspaken (fig. 6B) i utgångsläget.

⚠ Varning

- Motorn startar inte om olja saknas eller om nivån är låg.

- Högtrycksstrålen skapar en reaktionskraft på röret. Håll stadigt i rörets grepp.

Tryck greppets spak och börja tvätta.

⚠ Fara

Blockera inte greppets spak på flödesläget.

VIKTIGT!

För att ta bort eventuell smuts eller luftbubblor från hydraulkretsen, starta först rengöringsmaskinen utan sprutrör och låt vattnet komma ut under några sekunder.

Eventuellt smuts kan täppa

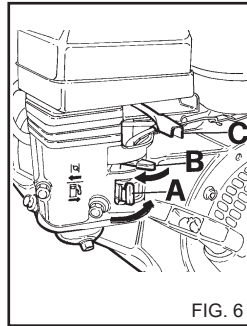

FIG. 6

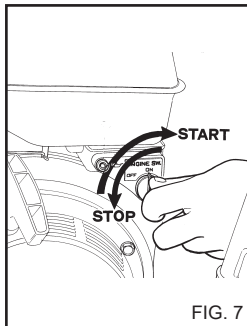

FIG. 7

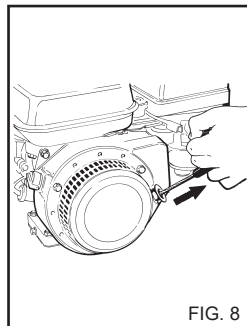

FIG. 8

till munstycket och förhindra dess funktion (Fig. 9).

STOPP AV RENGÖRINGSMASKINEN

1) Efter användningen med rengöringsmedel, skölj sugkretsen, sätt i rengöringsmedlets sugslang (fig. 10) i en ren vattendunk och sätt igång pumpen under 1 minut med doseringskranen helt öppen och sprutröret i läge för spridning av rengöringsmedlet.

2) Stanna rengöringsmaskinen.

a) Placera motorns omkopplare på OFF (fig. 7).

b1) Placera spaken på bensinventilen i stängt läge OFF (fig.6A).

3) Töm trycket i högtrycksröret genom att trycka på avtryckaren (fig. 5A).

4) Stäng vattenkranen (fig. 4A).

⚠ Varning

- Släck alltid rengöringsmaskinen när du lämnar den, även tillfälligt.

- Stäng greppets säkerhetsanordning när rengöringsmaskinen inte används (fig.11).

- Om rengöringsmaskinen sätts på tom, medför detta allvarliga skador på pumpens packningar.

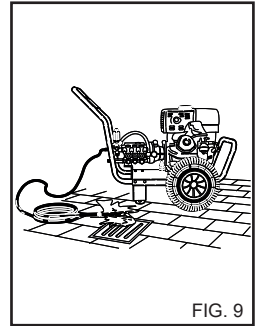

FIG. 9

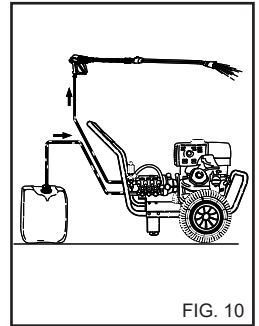

FIG. 10

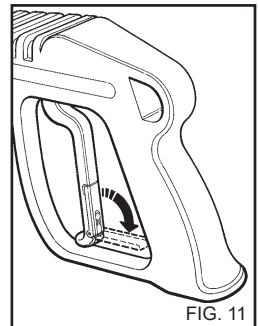

FIG. 11

ANVÄNDNING AV DET REGLERBARA HUVUDET (Fig. 12)

Det reglerbara huvudet gör att du kan välja ett högt och lågt vattentryck. Välj trycket genom att vrida huvudet. Högtrycksläge A. Lågtrycksläge B.

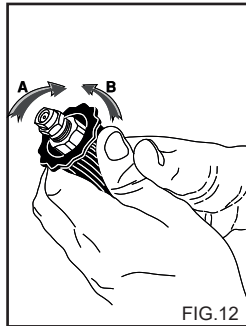

FIG.12

ANVÄNDNING AV DET DUBBLA RÖRET (fig. 13).

Det dubbla röret gör att du kan välja en vattenstråle med högt eller lågt tryck. Valet av trycket görs med avtryckaren på läget 1. Högtrycksläge 2. Lågtrycksläge och insugning av rengöringsmedel 3.

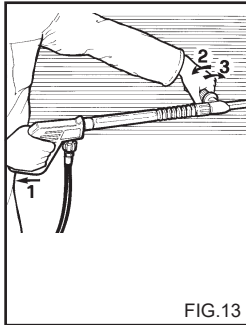

FIG.13

ANVÄNDA RENGÖRINGSMEDELS SUGENHET (fig. 14).

För att suga upp rengöringsmedlet, koppla satsen som levereras till vattenutloppet på rengöringsmaskinen.

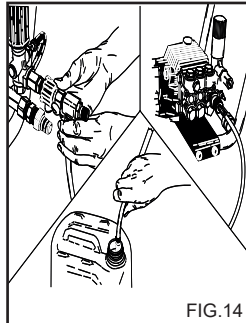

FIG.14

ARBETSFASER FÖR EN RIKTIG TVÄTT MED HJÄLP AV RENGÖRINGSMEDEL

- 1) Förbered det lämpligaste rengöringsmedlet för smutsen eller ytorna som ska göras rent.
- 2) Sätt på rengöringsmaskinen, öppna rengöringsmedlets kran (i förekommande fall), aktivera rengöringsmedlets suganordning på sprutröret (fig. 12) och fördela det på ytan som ska tvättas nerifrån och uppåt. Låt det verka i några minuter.
- 3) Torka noggrant hela ytan uppifrån och ner med högtrycksvatten.
- 4) Efter användningen med rengöringsmedel, skölj sugkretsen, sätt i rengöringsmedlets sugslang (fig. 10) i en ren vattendunk och sätt igång pumpen under 1 minut och sprutröret under vattenflödet.

UNDERHÅLL

ENDAST DE ÅTGÄRDER SOM TILLÅTS I INSTRUKTIONSBOKEN KAN UTFÖRAS AV ANVÄNDAREN. VILKEN SOM HELST ANNAN ÅTGÄRD ÄR FÖRBUDEN

⚠ Fara

För underhåll på högtryckspumpen, de elektriska delarna och alla delar med säkerhetsfunktioner, kontakta vårt servicecenter.

Tillverkaren ansvarar inte för otilåtna användningar som görs på produkten, modifieringar, reparationer och otillräckligt underhåll som utförs av tredje part utan ett uttrycklig medgivande från tillverkaren.

En allmän kontroll av säkerhetsanordningarna och inställningar ska regelbundet utföras, minst en gång om året, av vårt tekniska servicecenter.

⚠ Fara

Innan något som helst underhåll ska rengöringsmaskinen kopplas från vattennätet genom att stänga kranen (se kapitlet om koppling till vattennätet). Efter avslutat underhåll, kontrollera att samtliga paneler har tagits bort riktigt och fästs med förutsedda skruvar innan rengöringsmaskinen kopplas tillbaka till vattennätet.

⚠ Varning

Luta inte rengöringsmaskinen på förgasarens sida.

FRYSSKYDDSMEDEL

Rengöringsmaskinen ska inte utsättas för frost.

Efter arbetet eller för längre stillastående i mycket kalla områden, måste ett frostskyddsmedel användas för att undvika allvarliga skador på hydraulkretsen.

RÅD FÖR ANVÄNDNING AV RENGÖRINGSMEDEL

⚠ Varning

Denna rengöringsmaskin har formgetts för en användning med rengöringsmedel som levereras eller rekommenderas av tillverkaren.

En användning av andra rengöringsmedel eller kemiska ämnen kan påverka rengöringsmaskin säkerhet.

- 1) Av miljöskyddsskäl rekommenderas en rimlig användning av rengöringsmedel, enligt föreskrifterna på produktens förpackning.
- 2) Välj rekommenderade produkter i sortimentet som passar rengöringen som ska utföras och lös upp det i vatten (fig 2) enligt beskrivningarna på produktens förpackning eller på katalogen över lämpligare rengöringsmedel för typen av rengöringsmaskin med kall- eller varmvatten.
- 3) Be din återförsäljare om katalogen över rengöringsmedlen.

ANVÄNDNING AV FROST-SKYDDSMEDEL (fig. 15)

- 1 – Stäng av vattnet (kran), koppla från matarröret och sätt på rengöringsmaskinen tills den helt töms.
- 2 – Stanna rengöringsmaskinen.
- 3 – Förbered behållaren med frostskyddsmedlet.
- 4 – För ner matarröret i behållaren med frostskyddsmedlet.
- 5 - Starta rengöringsmaskinen.
- 6 - Sätt på rengöringsmaskinen tills frostskyddsmedlet kommer ut ur röret.
- 7 – Sug även upp frostskyddsmedlet även från rengöringsmedlets sugning.
- 8 – Stanna rengöringsmaskinen.

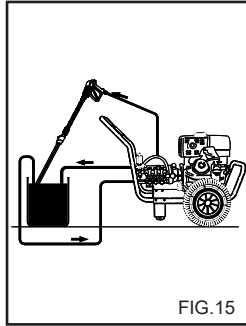

FIG. 15

RENGÖRING AV VATTEN-FILTER

Gör regelbundet rent vattenfiltret och ta bort eventuellt smuts (fig. 18).

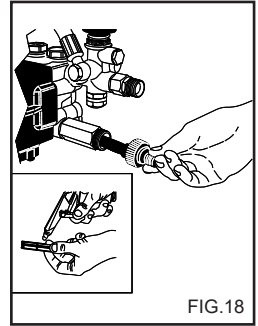

FIG. 18

KONTROLL AV EXPLOSIONSMOTORNIS OLIJENIVÅ OCH BYTE

Innan någon som helst start ska explosionsmotorns oljenivå kontrolleras med hjälp av mätstickan (fig. 19). För att undvika skada på motorn ska den endast sättas igång:

- om nivån är mellan "Min" och "Max" på mätstickan,
- om oljelocket först fästs på oljeröret.

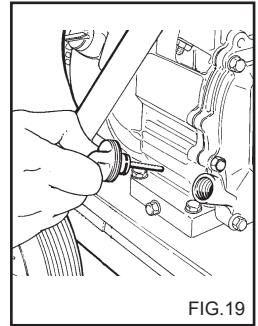

FIG. 19

⚠ Varning

Fyll inte på olja över "Max" på mätstickan.

Oljebyte:

Byt oljan efter de första två funktionstimmarna och därefter var 25:e timma eller oftare om motorn fungerar i mycket hårda förhållanden eller i mycket dammig miljö. Byt olja när motorn är varm efter funktion.

⚠ Varning

Använd ren olja, rengöringsmedel, av kvalitet SAE 10W-30 för allmänna ändamål klassificerad API-SF eller SG. Konsultera explosionsmotorns instruktionsbok för mer detaljerad information.

- Koppla ur högspänningskabeln från glödstittet innan ett byte av motoroljan.

Se explosionsmotorns handbok för instruktioner om oljebyte.

⚠ Varning

Gammal olja ska skaffas bort i en auktoriserad uppsamlingscentral.

LUFTFILTER

Kontrollera filterpatronens tillstånd var 10:e arbetstimma. Byt filterelementet var 50:e arbetstimma eller oftare om det anses nödvändigt.

För kontroller och byten, se motorns instruktionsbok.

KONTROLL AV NIVÅN OCH BYTE AV PUMPENS OLJA OCH VARVTALSBEGRÄNSARE.

Kontrollera regelbundet oljenivån i högtryckspumpen och varvtalsbegränsaren genom titthålet (fig. 16A) eller mätstickan (fig. 16B).

Om olja är mjölkvit, kontakta omedelbart den tekniska servicen.

Oljan ska den första gången bytas efter 50 arbetstimmar eller därefter var 500:e timme eller en gång om året.

Gör så här:

1) Skruva loss avtappningspluggen som sitter under pumpen (fig. 16C).

2) Skruva loss pluggen med mätstickan (fig. 16).

3) Låt oljan rinna ut helt i en behållare och överlämna den till en auktoriserad uppsamlingscentral för bortskaffande.

4) Skruva tillbaka avtappningspluggen och fyll på olja från det övre hålet (fig. 17A) till den nivå som anges på titthålet (fig. 17B).

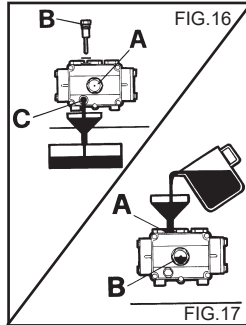

FIG. 16

FIG. 17

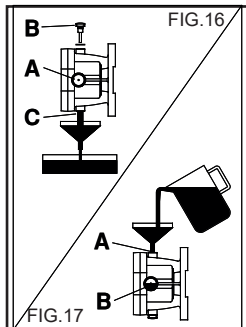

FIG. 16

FIG. 17

W40 på högtryckspumpen och SAE 80 W90 på varvtalsbegränsaren.

Använd endast olja SAE 15

Svenska

TÄNDSTIFT.

Kontrollera tändstiftet varje år eller var 100:e funktionstimma. Byt tändstiftet om elektroderna är markerade eller brända och om porslinet är skadat. Byt hur som helst glödstiftet efter 300 funktionstimmar.

För kontroller och byten, se motorns instruktionsbok.

TABELL ÖVER PLANERADE UNDERHÅLL SOM SKA UTFÖRAS AV ANVÄNDAREN

Beskrivning av arbetsmomenten:

Kontroll av högtrycksrörkopplingar	Vid varje användning
------------------------------------	----------------------

1a oljebytet för högtryckspumpen / varvtalsbegränsaren	Efter 50 timmar
--	-----------------

Efterkommande oljebyten för högtryckspumpen /varvtalsbegränsaren	Var 50e timma
--	---------------

Rengöring av vattenfilter	Var 50e timma
---------------------------	---------------

Kontroll av motoroljans nivå	Varje användning
------------------------------	------------------

1:a motoroljebytet	efter 2 timmar
--------------------	----------------

Följande byten av motoroljan oftare	var 25:e timma eller vid användning i hårda förhållanden.
-------------------------------------	---

Kontroll av luftfiltet	var 10:e timma
------------------------	----------------

Byte av filterelement	var 50:e timma
-----------------------	----------------

Kontroll av motorns glödstiftet	var 100:e timma
---------------------------------	-----------------

Byte av motorns glödstiftet	var 300:e timma
-----------------------------	-----------------

BYTE AV HÖGTRYCKSMUNSTYCKET

Högtrycksmunstycket ska regelbundet bytas på röret då detta normalt slits ut under funktionen. Slitaget identifieras i vanliga fall av ett tryckfall under rengöringsmaskinens funktion. För ett eventuellt byte, kontakta leverantören och/eller återförsäljaren för instruktioner.

TABELL ÖVER SÄRSKILDA UNDERHÅLL SOM SKA UTFÖRAS AV SERVICECENTRET

Beskrivning av arbetsmomenten:

Byte av packningar för högtryckspumpen	Var 100e timma
--	----------------

Byte av sprutrörets munstycke	Var 150e timma
-------------------------------	----------------

Finjustering och kontroll av säkerhetsanordningarna.	1 gång om året
--	----------------

VIKTIGT:

Tiderna som anges gäller för normala funktionsvillkor. För tyngre användningar ska intervallerna för varje arbetsmoment minskas.

För underhållet och/eller reparationer, använd endast originala reservdelar som erbjuder de bästa egenskaperna fråga om kvalitet, pålitlighet och säkerhet. Om originalreservdelar inte används, avsäger sig tillverkaren allt ansvar som i detta fall ska tas av den person som utför åtgärden.

AVSÄTTNING

Vid en avsättning under en längre period är det nödvändigt att koppla från energikällorna, tömma tanken(arna) som innehåller vätskorna och förutse ett skydd av de delar som kan skadas av damm.

Smörja in delarna som kan skadas vid en torkning, som ledningsrör. Vid igångsättningen, kontrollera att det inte finns några sprickor eller hack på vattenslangarna.

Oljor och kemiska produkter ska skaffas bort enligt gällande lagar.

SKROTNING

Om rengöringsmaskinen inte ska användas längre, rekommenderas det att den sätts ur drift genom att avlägsna motorns glödstift. Det rekommenderas även att ofarliga rengöringsmaskinens delar som kan innebära en fara, speciellt för barn som kan leka med rengöringsmaskinen ur funktion. Eftersom rengöringsmaskinen är ett speciellt avfall, montera ner och dela upp i jämna delar. Skaffa bort dem enligt gällande lagar.

Använd inte de monterade delarna som ska skrotas som reservdelar.

Svenska

FEL - ÅTGÄRDER

Innan någon som helst åtgärd ska rengöringsmaskinen kopplas från vattennätet.

PROBLEM	ORSAKER	ÅTGÄRDER
Explosionsmotorn startar inte	Bensin saknas Spaken på bensinkranen står i läget OFF. Motorns omkopplare står i läget OFF Olja saknas.	Kontrollera Placera på ON Placera på ON Kontrollera nivån och fyll på.
Explosionsmotorn startar och stannar sedan efter några sekunder.	Smuts i bensinen Smutsigt luftfilter Tändstift	Töm tanken och gör rent. Gör rent. Gör rent.
Det finns ingen stråle.	Skadad vattenanslutning. Tilltäppt vattenfilter. Kranen är stängd. Rengöringsmedlets kran är öppen.	Kontrollera Gör rent den. Öppna den. Stäng den.
Pumpen roterar men når inte det nominella trycket.	Vattenintagets filter är tilltäppt. Skadad vattenanslutning. Den tryckreglerande ventilen står på minimiläget Sprutrörets munstycke är slitet. Rengöringsmedlets suganordning på sugröret är öppen. Ventilerna är smutsiga eller slitna	Gör rent den. Kontrollera Reglera. Begär en åtgärd från servicecentret. Stäng den. Begär en åtgärd från servicecentret.
Trycket går ner och upp då sprutröret är öppet.	Tilltäppt eller deformerat munstycke. Otillräcklig försörjning.	Gör rent eller begär en åtgärd från servicecentret. Kontrollera
Otillräcklig insugning av rengöringsmedel.	Rengöringsmedlet är slut. Kontroll på sprutröret har inte aktiverats.	Fyll på dunken med rengöringsmedel. Ställ in reglaget på sprutröret.
Det finns vatten i oljan.	Tätningringarna är slitna.	Begär en åtgärd från servicecentret.
Vatten läcker från huvudet.	Slitna packningar.	Begär en åtgärd från servicecentret.

VIKTIGT:

För underhållet och/eller reparationer, använd endast originala reservdelar som erbjuder de bästa egenskaperna fråga om kvalitet, pålitlighet och säkerhet. Om originala reservdelar inte används, avsäger sig tillverkaren allt ansvar.

Gratulerer! Vi ønsker å takke deg

for at du har valgt å kjøpe denne høytrykksvaskeren, med dette valget har du vist at du ikke ønsker å inngå kompromisser: **Du vil ha det beste.**

Vi har utarbeidet denne veiledningen for at du skal kunne utnytte alle kvalitetene og de høye prestasjonene som denne høytrykksvaskeren tilbyr.

Vi anbefaler at du leser hele veiledningen grundig før du begynner å bruke maskinen.

CE-merket på høytrykksvaskeren viser at produktet er i overensstemmelse med alle europeiske sikkerhetsstandarder.

Vi tilbyr dessuten et bredt utvalg av rengjøringsmaskiner, slik som:

STØVSUGERE, VASKE-/TØRKEMASKINER, MOTORISERTE KOSTEMASKINER tillegg til et stort utvalg av **TILBEHØR, KJEMISKE PRODUKTER** egnet for rengjøring av alle slags overflater.

Be forhandleren din om en komplett katalog over våre produkter.

OVERSETTELSE AV ORIGINALINSTRUKSJONENE

Denne teksten har blitt grundig kontrollert, men eventuelle trykkfeil kan forekomme og må rapporteres til produsenten.

Produsenten forbeholder seg dessuten retten til å foreta endringer og oppdateringer av denne publikasjonen uten forhåndsvarsel, med det formål å forbedre produktet. All reproduksjon av denne veiledningen, også delvis, er forbudt uten tillatelse fra produsenten.

FORBEREDELSE AV HØYTRYKKSASKEREN

Montering av lensen.

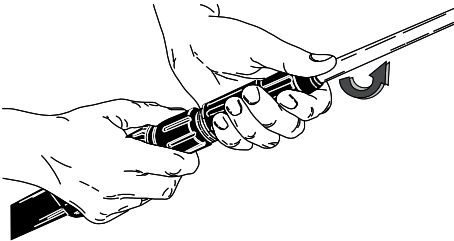

Montering av lensen.

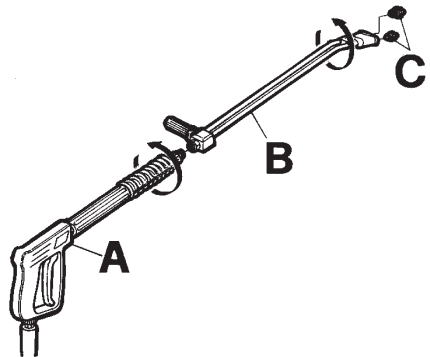

Tilkobling til vannet.

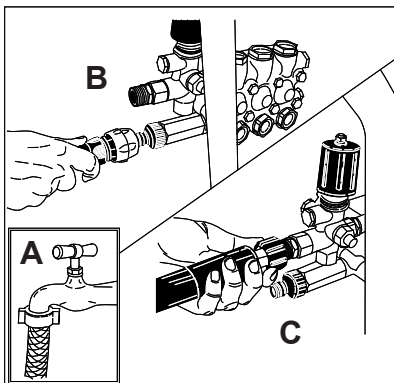

Montering av håndtakene.

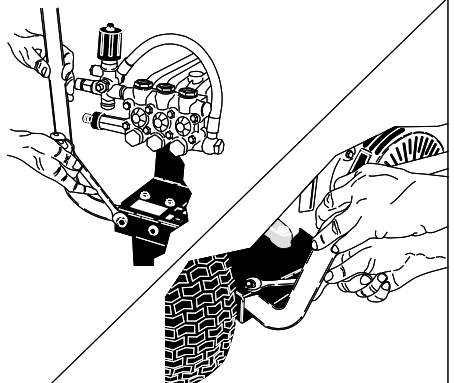

Fortsett å lese denne veiledningen uten å koble høytrykksvaskeren til vann- og strømmettet.

BESKRIVELSE AV SYMBOLENE PÅ HØYTTRYKKSVASKEREN

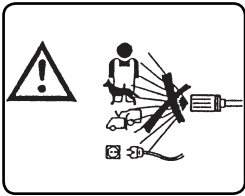

IKKE RETT VANNSPRUTEN MOT PERSONER, DYR, STIKKONTAKTER ELLER SELVE MASKINEN.

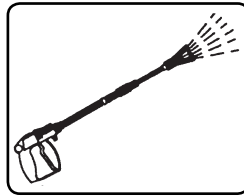

VANNUTGANG.

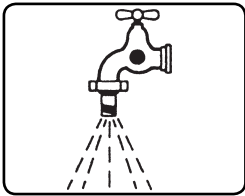

VANNINNGANG.



KJEMISK PRODUKT (VASKEMIDDEL).

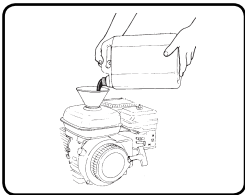

BRUK EN REN TRAKT TIL FYLLING.

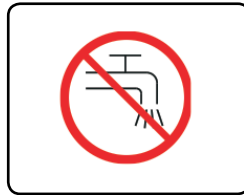

SKAL IKKE FYLLES MED DRIKKEVANN. BRUK EN NETT-SKILLEBRYTER SOM ER I TRÅD MED STANDARDEN EN 12729 TYPE BA.

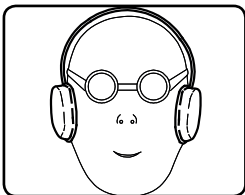

BRUK HØRSELVERN.



BRUK EGNET PERSONLIG VERNEUTSTYR.

RISIKOKLASSIFISERING:**⚠ Fare**

Varsler om en umiddelbar fare som kan forårsake alvorlig skade eller død

⚠ Forsiktig

Varsler om en mulig fare som kan forårsake alvorlige skader

Viktig

Varsler om en mulig fare som kan forårsake mindre alvorlige skader på personer eller gjenstander.

FORORD**⚠ Forsiktig**

Denne veiledningen må leses før du fortsetter med installasjon, oppstart og bruk av høytrykksvaskeren.

Denne veiledningen utgjør en integrert del av produktet.

Les advarslene og instruksjonene i denne veiledningen grundig, da de gir viktige indikasjoner som angår **SIKKERHET, BRUK** og **VEDLIKEHOLD**. Vær spesielt oppmerksom på generelle sikkerhetsindikasjoner.

⚠ Advarsel

Forbrenningsmotoren er utstyrt med en ytterligere bruksanvisning som leveres av produsenten. Les advarslene og instruksjonene i denne grundig.

OPPBEVAR DENNE VEILEDNINGEN MED OMHU FOR EVENTUELL VIDERE KONSULTASJON.

Innholdet i denne veiledningen må gjøres kjent for brukeren av høytrykksvaskeren, og for dem som foretar ordinært vedlikehold. Brukeren må respektere de bruksbetingelsene for høytrykksvaskeren som er forutsatt i gjeldende lover.

Høytrykksvaskeren reguleres på fabrikken og alle sikkerhetsinnretningene på apparatet er forseglet. **Det er forbudt å endre reguleringene av disse.**

Høytrykksvaskeren med forbrenningsmotor bruker BENSIN som drivstoff. Bruk ny og ren bensin av den blyfrie typen. Ikke bruk bensin fra i fjor eller som har vært lagret i lang tid. Blyfri bensin skal ikke oppbevares over lengre tid.

Høytrykksvaskeren må alltid brukes på et solid og jevnt underlag, og den må heller ikke flyttes under bruk.

Høytrykksvaskeren er å anse som et fast installert apparat. Manglende respekt for dette kan utgjøre fare.

Høytrykksvaskeren må ikke brukes i en korroderende atmosfære eller i potensielt eksplosive atmosfærer (damp eller gass).

Feilaktig bruk av høytrykksvaskeren kan forårsake skader på personer, dyr eller gjenstander, og i så tilfelle kan ikke produsenten holdes ansvarlig for dette.

GENERELLE SIKKERHETSINSTRUKSJONER FOR BRUK AV HØYTRYKKSIVASKERE**⚠ Advarsel**

- Høytrykksvaskeren er ikke laget for å brukes av barn, ungdommer, personer med reduserte fysiske eller mentale evner, av berusede personer eller av personer med manglende erfaring og kunnskap.

Operatøren må ha fått instruksjoner angående bruk av maskinen gitt av en person som er ansvarlig for sikkerheten.

Barn må overvåkes for å garantere at de ikke leker med høytrykksvaskeren.

- Bruk kun originale reservedeler som kan garantere sikker bruk av apparatet.

- Den fleksible koblingsslangen mellom lansen og høytrykksvaskeren må ikke være skadet. Skift den ut umiddelbart i tilfelle av skader. Slangen må være merket med tillatt trykk, produksjonsdato, produsent.

- Slinger, koblinger og skjøter for høytrykk er viktige for sikkerheten til høytrykksvaskeren. Bruk kun originale reservedeler som er godkjente av produsenten.

- Ikke bruk høytrykksvaskeren når det befinner seg personer og/eller dyr innenfor maskinens aksjonsradius.

- Høytrykksprut kan være farlig hvis de ikke brukes korrekt. Spruten må ikke rettes mot personer og/eller dyr, mot elektriske apparater eller mot selve apparatet.

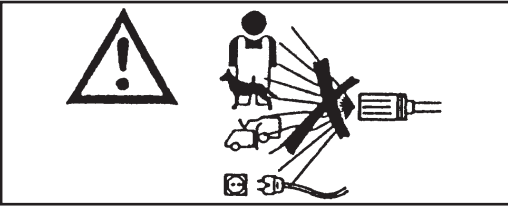

- Høytrykksspruten genererer en sterk kraft på selve lansens. Hold godt fast i håndtaket på lansens.

- Bruken av høytrykksvaskeren må vurderes på bakgrunn av hva slags vask som skal gjennomføres.

Beskytt deg mot utstøting av faste stoffer eller korroderende stoffer ved å bruke egnet vernetøy (hansker, briller, etc.).

- Bruken av høytrykksvaskeren må vurderes på bakgrunn av området der vasken skal utføres. (eks. næringsmiddelindustrien, farmasøytisk industri, etc.)

Alle aktuelle og gjeldende sikkerhetsstandarder og -betingelser må respekteres.

- Ikke rett spruten mot deg selv eller andre for å vaske klær eller fottøy.

- Under bruk er det forbudt å blokkere spaken på lansens i utførselsposisjon.

- Før du foretar en hvilken som helst rengjørings- og/eller vedlikeholdsoperasjon på høytrykksvaskeren må du koble den fra strøm- og vannettet.

- Regelmessig, **minst en gang i året**, må du inspisere sikkerhetsinnretningene ved et autorisert servicesenter.

- Regelmessig, minst en gang i året, må du inspisere sikkerhetsinnretningene til høytrykksvaskeren ved et autorisert servicesenter.

- Ikke hindre eller tette igjen ventilasjons- eller varmeutførselsåpninger eller tømme-slangen.

- Ikke ta på eksospotten med hendene, fare for forbrenninger.

- Eksosrøyken fra forbrenningsmotoren inneholder skadelige gasser. Høytrykksvaskeren må derfor ikke brukes i lukkede rom.

- Hvis apparatet skal brukes på et lukket sted må det sørges for et avtrekkssystem og tilstrekkelig ventilasjon av lokalene.

- I tilfelle av feil og/eller funksjonsproblemer på høytrykksvaskeren må du slå den av (koble den fra vannforsyningen) og ikke begynne å tukle med den.

Kontakt et autorisert serviceverksted. Manglende respekt for det ovennevnte fritar produsenten for alt ansvar og er å anse som uansvarlig bruk av produktet.

BRUKSFORMÅL

Apparatet er kun laget for rengjøring av maskiner, kjøretøy, bygninger, verktøy og overflater generelt som er egnet for å tåler behandling med en høytrykkssprut med vaskeløsning med et trykk på mellom 25 og 280 bar. (360 - 4000 PSI).

⚠ Advarsel

Dette apparatet er laget for å brukes sammen med vaskemidlene som leveres eller anbefales av produsenten. Bruk av andre vaskemidler eller kjemiske stoffer vil kunne virke inn på apparatets sikkerhet.

Dette apparatet må kun brukes til det formålet det er uttrykkelig laget for.

All annen bruk er å anse som uegnet og dermed uansvarlig.

Eksempler på uansvarlig bruk er:

- Vask av overflater som ikke er egnet til å vaskes med høytrykksspyling.
- Vask av personer, dyr, elektriske apparater eller apparatet selv.
- Bruk av upassende vaskemidler eller kjemiske stoffer.
- Blokker spaken på lansens i utførselsposisjon.
- Bruk av innretninger som ikke er anbefalt av produsenten.
- Bruk av høytrykksvaskeren innendørs uten avtrekkssystem for utførsel av skadelige gasser.

Produsenten kan ikke holdes ansvarlig for eventuelle skader som skyldes upassende, feilaktig eller uansvarlig bruk.

Hva angår sikkerhet konstrueres høytrykksvaskerne i overensstemmelse med gjeldende standarder.

FORBEREDENDE OPERASJONER

UTPAKKING

Etter å ha pakket ut apparatet må du kontrollere at høytrykksvaskeren er hel og uskadet.

Ikke bruk høytrykksvaskeren hvis du er i tvil.

Ta kontakt med forhandleren.

Emballasjeelementer (poser, esker, stifter, etc.), må ikke legges igjen tilgjengelig for barn, da de kan utgjøre en fare. De må kasseres eller oppbevares i henhold til gjeldende nasjonale miljøbestemmelser.

MONTERING AV DE DEMONTERTE DELENE

Maskinen monteres av produsenten hva angår hoved- og sikkerhetsdelene.

Av emballerings- og transporthensyn leveres enkelte sekundære elementer av høytrykksvaskeren demontert.

Det er brukerens ansvar å montere disse delene i overensstemmelse med instruksjonene som er gitt i vært enkelt monteringssett.

IDENTIFIKASJONSPLATE:

Merkeplaten med de viktigste tekniske egenskapene til høytrykksvaskeren er plassert på understellet og er alltid synlig (fig. 1).

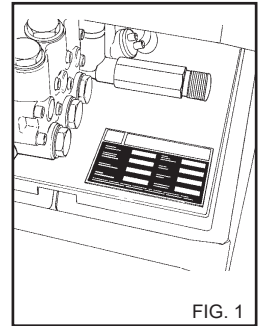

FIG. 1

⚠ Advarsel

Forsikre deg om ved kjøp at produktet er utstyrt med merkeplate. I motsatt fall må du straks kontakte produsenten og/eller forhandleren.

Apparater uten merkeplate må ikke brukes. Bruk av apparater uten merkeplate vil føre til bortfall av garantien. Produkter uten merkeplate er å anse som anonyme og potensielt farlige.

FYLLING AV VASKEMIDDEL-TANK

⚠ Advarsel

Velg mellom utvalget av anbefalte produkter egnet for den vasken som skal utføres, og tynn ut med vann (fig. 2) i henhold til indikasjonene gitt på produktetiketten.

Fyll vaskemiddeltanken med utvannet produkt.

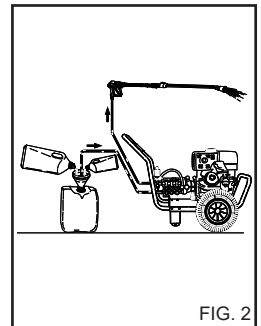

FIG. 2

Spør forhandleren din om katalogen over vaskemidler som kan brukes på bakgrunn av hva slags vask som skal gjennomføres og hva slags type overflate som skal behandles.

Etter bruk må eventuelt vaskemiddel som finnes i oppsugingskretsen skylles ut med rent vann.

FYLING AV DRIVSTOFF

Fyll tanken med bensin (fig. 3) (bruk n og ren bensin av den blyfrie typen) når maskinen er kald. Bruk en ren trakt til oppfyllingen.

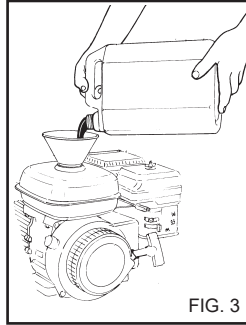

FIG. 3

⚠ Fare.

- Pass på at ikke søler bensin under fyller. Hvis det skulle skje tørker du opp med en klut og forsikrer deg om at alt er fullstendig tørt før du starter motoren.

- Ikke røyk, tenn fyrstikker eller forårsake gnister under fylling; fare for brann eller eksplosjon.

- Ikke fyll tanken for full (det skal ikke være bensin i fyllåpningen). Forsikre deg om at korken er skikkelig lukket etter oppfylling.

- Bensin er svært brannfarlig og eksplosivt. Vær svært forsiktig under oppfylling.

Les motorens bruksanvisning for ytterligere informasjon.

- Ikke bruk andre drivstoff enn dem som er angitt på merkeplaten.

- Ikke fyll bensintanken når motoren er i funksjon.

- Hold alltid bensinkanner i egne lokaler utenfor barns rekkevidde.

- Sjekk oljenivået før du starter motoren. Fyll opp hvis nivået er lavt. Kontroller oljenivået ofte (etter hver bruk).

- Bruk ren olje, vaskende, av høy kvalitet SAE 10W-30 for generell bruk, klassifisert API-SF eller SG. Se bruksanvisningen til forbrenningsmotoren for mer detaljert informasjon.

STYRINGS- OG KONTROLLINNETNINGER

⚠ Forsiktig

Før tilkobling til vann- og strømmettet må du kjenne til funksjonene til styrings- og kontrollinnetningene på høytrykksvaskeren. Foreta denne operasjonen med å følge instruksjonene gitt i veiledningen, med henvisning til de tilhørende figuren.

TILKOBLING TIL VANNET

Koble forsyningsslangen til nettet (fig. 4A) og til koblingen på høytrykksvaskeren (fig. 4B).

Kontroller at vannettet leverer den mengden vann og det vanntrykket som trengs for at høytrykksvaskeren skal fungere, 2 ÷ 8 BAR. (29÷116 PSI). Maksimaltemperatur og forsyningsvannet 50°C.(122 °F).

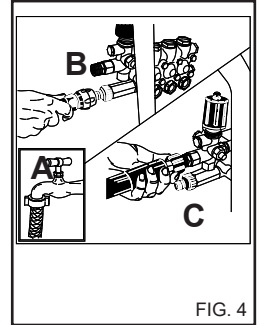

FIG. 4

Koble høytrykksslangen til høytrykksvaskeren (fig.4C) og lansen (fig. 5).

⚠ Fare.

Høytrykksvaskeren skal fungere med rent vann. Skittent eller sandholdig vann, korroderende kjemiske produkter eller løsemidler fører til alvorlige skader på høytrykksvaskeren.

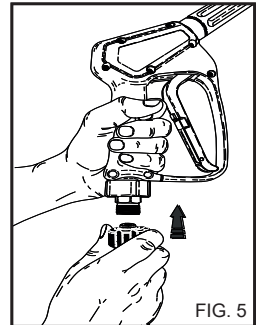

FIG. 5

⚠ Fare

Sug aldri opp uoppløste løsemidler eller syrer! For eksempel bensin, løsemidler for maling eller diesel. Dampen eller tåken som kommer ut av lansen er svært brennbar, eksplosiv og giftig.

Manglende respekt for det ovennevnte fritar produsenten for alt ansvar og er å anse som uansvarlig bruk av produktet.



Viktig

Respekter indikasjonene som er gitt av vannleverandøren.

Det gjeldende reglene forutsetter at apparatet ikke skal kobles til det drikkevannsnett uten egnet skillebryter.

Bruk en egnet nett-skillebryter i tråd med standarden EN 12729 type BA.

Vannet som renner gjennom en systemseparator klassifiseres ikke lenger som drikkevann.

⚠ Forsiktig

Ikke koble maskinen til drikkevannsbeholdere.

KLÆR OG UTSTYR



Bruk vernesko utstyrt med sklisikker såle.
Bruk vernebriller eller visir og vernetøy.

Vi anbefaler bruk av arbeidsdress for å redusere faren for skader i tilfellet av uønsket kontakt med høytrykkssprut.

keren uten lanse, og fører ut vann i noen sekunder. Eventuelle urenheter vil kunne tette igjen dysen og hindre funksjonen (Fig. 9).

STANSE HØYTTRYKKS-VASKEREN

1) Etter bruk med vaskemiddel må du skylle oppsugingskretsen. Stikk oppsugingsslangen for vaskemiddel (fig. 10) inn en beholder med rent vann og sett i gang pumpen i 1 minutt med doseringskranen helt åpen og lansens i utførselsmodus.

2) Stans høytrykksvaskeren
3) Plasser motorbryteren i posisjonen OFF. (fig. 7).
b) Plasser spaken på bensinkranen i posisjonen OFF lukket (fig. 6A).

3) Tøm ut trykket fra slagen A.P. ved å trykke på spaken på pistolen (fig. 5A).

4) Steng vannkranen (fig. 4A).

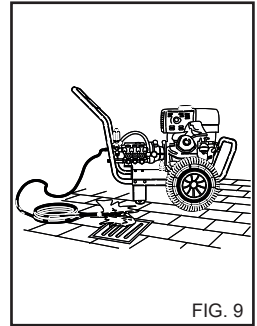

FIG. 9

⚠ Forsiktig

- Du må alltid slå av høytrykksvaskeren når du forlater den, selv for kort tid.

- Når høytrykksvaskeren ikke er i bruk stenger du sikkerhetsinnretningen på håndtaket (fig. 11).

- Å la høytrykksvaskeren fungere uten vann fører til alvorlige skader på pakningene på pumpen.

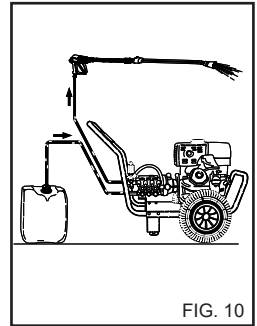

FIG. 10

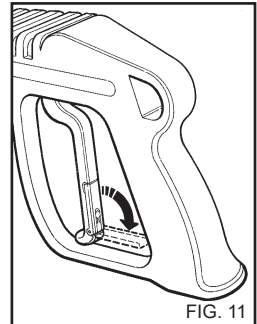

FIG. 11

BRUK AV HØYTTRYKKS-VASKEREN

START AV HØYTTRYKKS-VASKEREN

Åpne vannkranen (fig. 4A).

1) Sett spaken på bensinkranen i sposisjonen ON åpen (fig.6A).

2) Plasser startspaken i posisjonen starter (fig. 6B); hvis motoren er varm er ikke denne operasjonen nødvendig.

3) Plasser motorbryteren i posisjonen ON (fig. 7).

4) Start forbrenningsmotoren ved å dra i snora (fig. 8).

5) Når du har fått start på motoren setter du startspaken (fig. 6B) tilbake i original posisjon.

⚠ Advarsel

- Ved mangel på eller utilstrekkelig mengde olje starter ikke motoren.

- Høytrykksspruten genererer en sterk kraft på selve lansens. Hold godt fast i håndtaket på lansens.

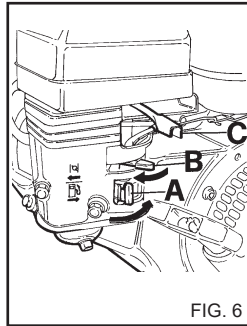

FIG. 6

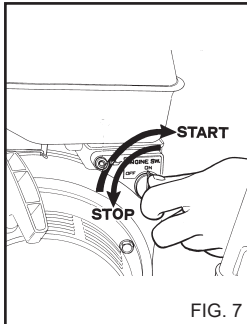

FIG. 7

Trykk inn spaken på håndtaket og start vaskingen.

⚠ Fare

Ikke blokker spaken på håndtaket i utførselsposisjon.

VIKTIG!

For å utelukke eventuelle urenheter eller luftbobler i den hydrauliske kretsen, foretar du den første igangsettingen av høytrykksvas-

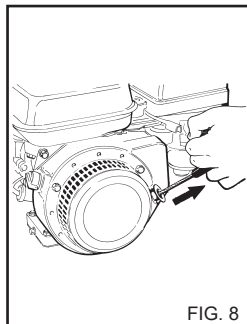

FIG. 8

BRUK AV DET REGULERBARE HODET (Fig. 12)

Med det regulerbare hodet kan du velge sprut med lavt eller høyt trykk. Trykket velger du ved å dreie på hodet. Høyt trykk pos. A. Lavt trykk pos. B.

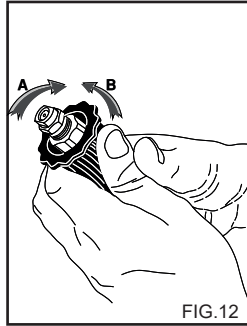

FIG.12

BRUK AV DOBBELTLANSEN (fig. 13).

Med dobbeltlansen kan du velge sprut med lavt eller høyt trykk. Trykkvalget gjøres med pistolen i pos. 1. Høyt trykk pos. 2. Lavt trykk og oppsuging av vaskemiddel pos. 3.

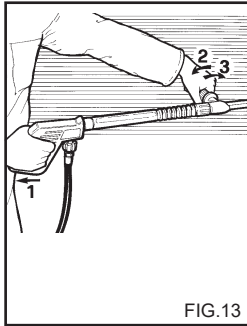

FIG.13

BRUK AV SETT FOR OPPSUGING AV VASKEMIDDEL (fig. 14).

For oppsuging av vaskeløsningen kobler du den med følgende settet til i vannutgangen.

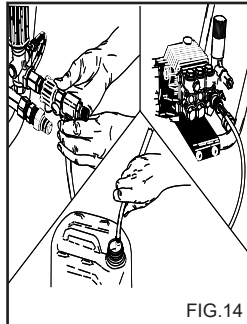

FIG.14

RÅD FOR BRUK AV VASKEMIDLER

⚠ Advarsel

Denne høytrykksvaskeren er laget for å brukes sammen med de vaskemidlene som leveres eller anbefales av produsenten.

Bruk av andre vaskemidler eller kjemiske stoffer vil kunne virke inn på høytrykksvaskerens sikkerhet.

- 1) Av miljøhensyn anbefaler vi å bruke vaskemidler på fornuftig måte, i henhold til indikasjonene som er gitt på produktpakningen.
- 2) Velg fra listen over anbefalte produkter det produktet som er best egnet til den vaskingen som skal utføres, og tynn ut med vann i henhold til indikasjonene som er gitt på produktemballasjen eller i vaskemiddelkatalogen over produkter egnet for høytrykksvasker med varmt eller kaldt vann.
- 3) Be forhandleren din om vaskemiddelkatalogen.

OPERATIVFASER FOR KORREKT VASK MED BRUK AV VASKEMIDLER

- 1) Gjør klar den typen vaskeløsning som er best egnet til typen skitt og den overflaten som skal vaskes.
- 2) Start høytrykksvaskeren, åpne vaskemiddelkranen (hvis den finnes), aktiver kommandoen for oppsuging av vaskemiddel som er plassert på lansen (fig. 12) og sprut på overflaten som skal vaskes, nedenfra og oppover. La virke i noen minutter.
- 3) Skyll hele overflaten grundig, ovenfra og nedover, med vann under høyt trykk.
- 4) Etter bruk med vaskemiddel må du skylle oppsugingskretsen. Stikk oppsugingsslangen for vaskemiddel (fig. 10) inn en beholder med rent vann og sett i gang pumpen i 1 minutt med lansen i utførselsmodus.

VEDLIKEHOLD

BARE HANDLINGER SOM ER AUTORISERT I DENNE VEILEDNINGEN KAN GJENNOMFØRES AV BRUKEREN. ALLE ANDRE INNGREP ER FORBUDT

⚠ Fare

For vedlikeholdsoperasjoner på høytrykkspumpen, de elektriske delene og alle deler som har sikkerhetsfunksjoner må du kontakte vårt servicesenter.

Produsenten er ikke ansvarlig for tukling med maskiner, for upassende endringer, reparasjoner eller vedlikehold utført av tredjeparter uten uttrykkelig tillatelse.

Du må regelmessig, minst en gang i året, foreta en generell kontroll av sikkerhetsinnretningene og reguleringene. Dette må gjøres av vårt serviceverksted.

⚠ Fare

Før du foretar noe som helst vedlikehold må du koble høytrykksvaskeren fra vannforsyningen ved å lukke forsyningskranen (se kapittelet om tilkobling til vannettet). Når vedlikeholdet er ferdig må du før du kobler høytrykksvaskeren til strøm- og vannettet igjen kontrollere at alle stengelsespanelene er montert korrekt igjen, og festet med de tilhørende skruene.

⚠ Advarsel

Ikke vipp høytrykksvaskeren mot den siden drivstofftanken er.

FORHOLDSREGLER MOT FROST

Høytrykksvaskeren må ikke utsettes for frost.

Når arbeidet er over, eller for langvarige pauser, er det påbudt å bruke frysevæske hvis høytrykksvaskeren står på et sted der det er farlig for frysing.

OPERASJONER FOR BRUK AV FRYSEVÆSKE (Fig. 15)

- 1 - Steng vanntilførselen (kranen), koble fra forsyningsslangen og la høytrykksvaskeren fungere til den er helt tom.
- 2 - Stans høytrykksvaskeren
- 3- Forbered en beholder med frysevæskeløsningen.
- 4- Putt forsyningsslangen i beholderen med frysevæske.
- 5 - Start høytrykksvaskeren.
- 6 - La høytrykksvaskeren fungere til det kommer frysevæske ut fra lanssen.
- 7- Sug opp frysevæsken også med vaskemiddeloppsugingen.
- 8 - Stans høytrykksvaskeren.

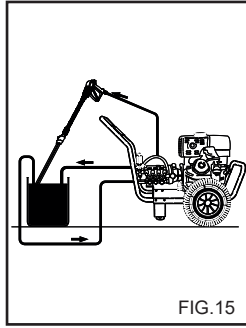

⚠ Advarsel

Frysevæske er et produkt som kan føre til skader på miljøet. Bruken av denne må derfor skje i henhold til instruksjonene som er gitt på pakningen. (Må ikke kastes i miljøet).

KONTROLL AV OLJENIVÅ, SKIFTE AV OLJEPUMPE OG REDUKSJONSGIR.

Kontroller nivået på oljen i høytrykkspumpen regelmessig ved hjelp av kontrollampen (fig. 16A) eller målepinnen (fig. 16B).

Hvis oljen skulle være melkeaktig må du straks ta kontakt med teknisk assistanse.

Skift olje etter de første 50 arbeidstimene, og deretter hver 500. time eller en gang i året. Gå fram som følger:

- 1) Løse korken som er plassert under pumpen (fig. 16C).
- 2) Løse korken med målepinnen (fig. 16).
- 3) La oljen dryppe helt ned i en beholder, og lever den inn til et autorisert avfallshåndteringsstasjon.
- 4) Skru fast korken igjen og hell i olje gjennom den øvre åpningen (fig. 17A) opp til nivået som er indikert på kontrollen (fig. 17B).

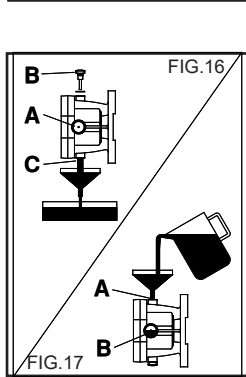
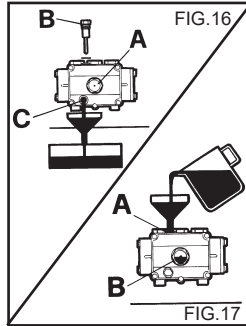

Bruk utelukkende olje av typen SAE 15 W40 på pumpen A.P. og SAE 80 W90 på reduksjonsgiret.

RENGJØRING AV VANN-FILTERET

Rengjør vannfilteret regelmessig og fjern eventuelle urenheter (fig. 18).

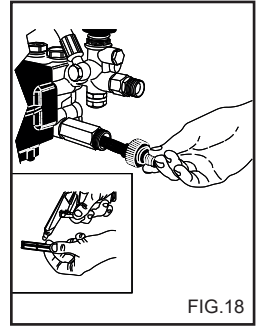

KONTROLL AV OLJENIVÅ OG OLJESKIFT PÅ FORBRENNINGSMOTOREN

Før hver oppstart må du kontrollere oljenivået i forbrenningsmotoren, ved å trekke ut korken med målepinnen (fig. 19).

For ikke å skade motoren må du kun starte den:

- Hvis oljenivået er mellom "Min" og "Max" på målepinnen
- Hvis oljekorken er skrudd fast på oljeslangen.

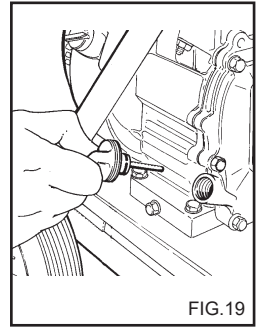

⚠ Advarsel

Ikke fyll opp over "Max"-nivået på målepinnen.

Oljeskift:

Skift olje etter de første 2 funksjonstimene, og deretter hver 25. time eller oftere hvis motoren fungerer under svært vanskelige betingelser eller på svært støvete steder. Skift ut oljen når motoren fremdeles er varm etter å ha vært i funksjon.

⚠ Advarsel

- Bruk ren olje, vaskende, av høy kvalitet SAE 10W-30 for generell bruk, klassifisert API-SF eller SG.

Se bruksanvisningen til forbrenningsmotoren for mer detaljert informasjon.

- Koble høyspenningsledningen fra tennpluggen før du skifter ut motoroljen.

For instruksjoner om oljeskift, se bruksanvisningen til forbrenningsmotoren.

⚠ Advarsel

Gammel olje må leses inn til en godkjent innsamlingsstasjon.

LUFTFILTER.

Kontroller tilstanden til filterpatronen hver 10. driftstime. Skift ut filterelementet hver 50. driftstime eller oftere ved behov.

For nødvendige kontrolloperasjoner og utskifting, se motorens bruksanvisning.

Norsk

TENNPLUGG

Kontroller statusen til tennpluggen hvert år eller etter 100 funksjonstimer.

Skift ut tennpluggen hvis elektrodene er ødelagte eller brente elektroder, hvis porselenet er skadet. Skift uansett ut tennpluggen etter 300 driftstimer.

For nødvendige kontrolloperasjoner og utskifting, se motorens bruksanvisningen.

OPPSUMMERENDE TABELL OVER ORDINÆRT VEDLIKEHOLD SOM ER BRUKERENS ANSVAR

Beskrivelse av operasjonene:

Kontroll av slanger-koblinger høytrykk	Ved hver bruk
1. oljeskift A.P.-pumpe / Reduksjonsgir	Etter 50 timer
Påfølgende oljeskift A.P.-pumpe / Reduksjonsgir	Hver 500. time
Rengjøring av vannfilteret	Hver 50. time
Kontroll av oljenivået 1. oljeskift	Ved hver bruk etter 2 timer
Påfølgende motoroljeskift	hver 25.time eller oftere ved bruk under vanskelige forhold
Kontroll av luftfilter	hver 10. time
Utskifting av filterelement	hver 50. time
Kontroll av tennpluggen på motoren	hver 100. time
Utskifting av tennpluggen på motoren	hver 300. time

UTSKIFTING AV HØYTRYKKS DYSER

Høytrykksdysen som er plassert på lanser må skiftes ut regelmessig, da dette er en komponent som er gjenstand for normal slitasje under funksjon. Slitasjen kan identifiseres av et trykkfall i funksjonen til høytrykksvaskeren. Ta kontakt med leverandøren og/eller forhandleren for instruksjoner ved en eventuell utskifting.

OPPSUMMERENDE TABELL FOR EKSTRAORDINÆRT VEDLIKEHOLD SOM GJENNOMFØRES AV VERKSTEDET

Beskrivelse av operasjonene:

Utskiftninger av pakninger A.P.-pumpe	Hver 100. time
Utskifting av lansedyse	Hver 150. time
Regulering og kontroll av sikkerhetsinnretningene.	1 gang i året

VIKTIG:

De angitte tidene gjelder for normale funksjonsbetingelser. For vanskelig bruk må du redusere intervallene for hver operasjon. **For vedlikehold og/eller reparasjon må du kun bruke originale reservedeler som gir maksimale kvalitetsegenskaper, pålitelighet og sikkerhet. Bruk av uoriginale reservedeler fritar produsenten for alt ansvar og overfører ansvaret til den som utfører inngrepet.**

LAGRING

Ved langvarig lagring må maskinen kobles fra forsyningskildene, du må tømme beholderne for funksjonvæske og sørge for å beskytte de delene som vil kunne skades som følge av støv.

Smør de delene som vil kunne skades hvis de tørker inn, slik som slangene. Når maskinen skal settes i funksjon igjen må du kontrollere at det ikke er noen sprekker eller kutt i vannslangene.

Olje og kjemiske produkter må kasseres i overensstemmelse med gjeldende lover.

KASSERING

Når du bestemmer deg for å aldri bruke høytrykksvaskeren mer anbefaler vi at du gjør den ubrukelig ved å fjerne tennpluggen. Vi anbefaler dessuten at du uskadeliggjør alle de delene av høytrykksvaskeren som vil kunne utgjøre en fare, særlig for barn som kanskje vil kunne finne på å bruke en ubrukt høytrykksvasker til å leke med. En høytrykksvasker er spesialavfall, så den må demonteres og deles inn i forskjellige deler, og kasseres i henhold til gjeldende lover.

Ikke bruk demonterte deler som skal kastes som reservedeler.

Norsk

PROBLEMER - LØSNINGER

Du må alltid koble høytrykksvaskeren fra vannettet før alle slags operasjoner.

PROBLEMER	ÅRSAK	LØSNINGER
Forbrenningsmotoren starter ikke.	Manglende bensin. Spaken på bensinkranen. er i posisjonen OFF. Motorbryteren er i posisjonen OFF. Mangel på olje.	Kontroller. Plasser på ON. Plasser på ON. Kontroller nivået og gjenoppsett.
Forbrenningsmotoren starter, for så å stanse etter en liten stund.	Urenheter i bensinen. Skittent luftfilter. Tennplugg.	Tøm beholderen og vask den. Rengjør. Rengjør.
Det kommer ikke ut vann.	Defekt tilkobling til vannettet. Tett vannfilter. Stengt vannkran. Åpen vaskeløsningskran.	Kontroller. Rengjør. Åpne den. Steng den.
Pumpen fungerer, men det nominelle trykket oppnås ikke.	Tett innføringsfilter. Defekt tilkobling til vannettet. Reguleringsventil stilt inn på minimum. Slitt lansedyse. Åpen innretning for oppsuging av vaskemiddel. Skitne eller slitte ventiler.	Rengjør. Kontroller. Reguler. Be om assistanse fra serviceverksted. Steng den. Be om assistanse fra serviceverksted.
Trykket går opp og ned når lanser er åpen.	Tett eller deformert dyse. Utilstrekkelig forsyning.	Rengjør eller be om assistanse fra serviceverksted. Kontroller
Utilstrekkelig oppsuging av vaskeløsning.	Slutt på vaskemiddel. Styringen på lanser er ikke aktivert.	Fyll med beholderen med vaskemiddel. Posisjoner styringen på lanser.
Det er vann i oljen.	Slitte oljeringspakninger.	Be om assistanse fra serviceverksted.
Vannlekkasje fra hodet.	Slitte pakninger.	Be om assistanse fra serviceverksted.

VIKTIG:

For vedlikehold og/eller reparasjon må du kun bruke originale reservedeler som gir maksimale kvalitetsegenskaper, pålitelighet og sikkerhet. Bruk av uoriginale reservedeler fritar produsenten for alt ansvar.

Onneksi olkoon! Haluamme kiittää,

että valitsit korkealaatuisen ja luotettavan painepesurin: **Laatu on meillekin tärkeää.**

Käyttöoppaassa olevia ohjeita noudattamalla hankkimasi painepesuri toimii parhaalla mahdollisella tavalla ja vältty mahdollisilta käyttövirheilä.

Lue käyttöopas huolellisesti ennen laitteen käyttöönottoa.

Painepesurilla oleva CE-merkintä osoittaa, että se vastaa käyttöturvallisuuden osalta EU:n standardien vaatimuksia.

Mallistossamme on myös useita muita puhdistuslaitteita:

IMURIT, LATTIOIDEN PESULAITTEET, LAKAISULAITTEET sekä myös monipuolinen valikoima **LISÄLAITTEITA JA KEMIAALLISIA PESUAINEITA**, jotka soveltuvat kaiken tyyppisten pintojen puhdistukseen.

Tuotteidemme täydellisen luettelon saat jälleenmyyjältäsi.

KÄÄNNÖS ALKUPERÄISISTÄ OHJEISTA

Tämän käyttöoppaan teksti on tarkistettu. Ilmoita valmistajalle siinä mahdollisesti olevista painovirheistä. Valmistaja pidättää itsellään oikeuden käyttöoppaaseen suoritettaviin muutoksiin tuotteen ominaisuuksien parantamisen yhteydessä. Tämän käyttöoppaan kopioiminen, myös osittainen, on kielletty ilman valmistajan antamaa suostumusta.

PAINEPESURIN ESIVALMISTELU

Suihkuputken asennus.

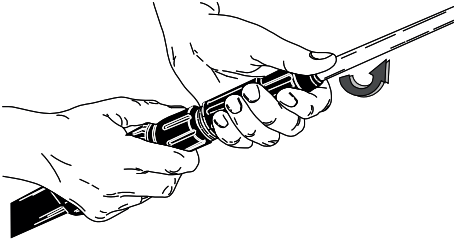

Suihkuputken asennus.

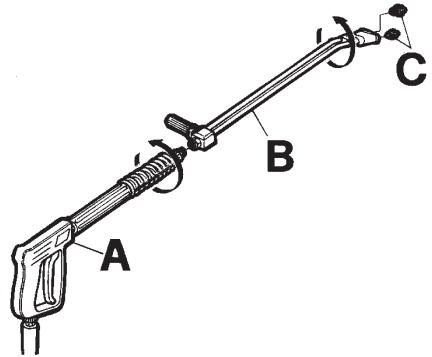

Vesikytkentä.

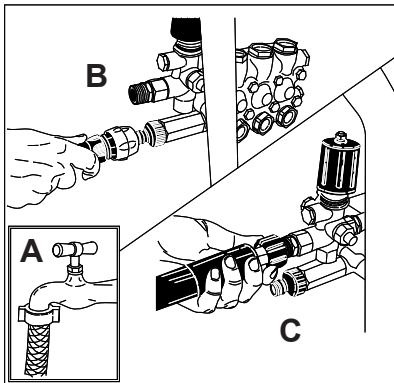

Kahvojen asennus.

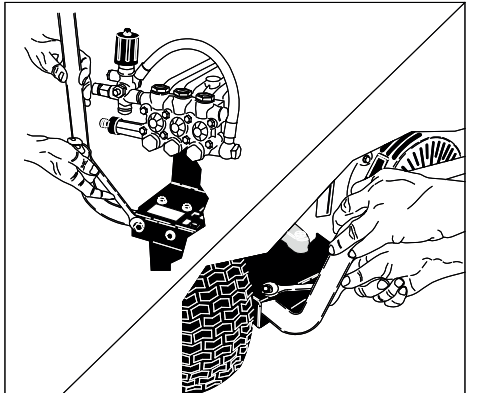

Jatka tämän käyttöoppaan lukemista ilman että kytket painepesurin vesiverkkoon.

PAINEPESURISSA OLEVIEN SYMBOLIEN KUVAUS

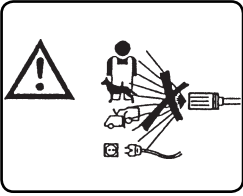

ÄLÄ SUUNTA A SUIHKUA MUITA HENKILÖITÄ, ELÄIMIÄ, PISTORASIOITA TAI ITSE LAITETTA KOHTI.

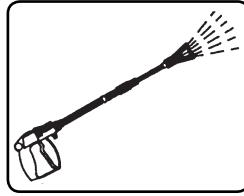

VEDEN ULOSTULO.

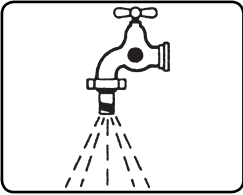

VEDEN SISÄÄNTULO.



KEMIKAALI (PESUAIN E)

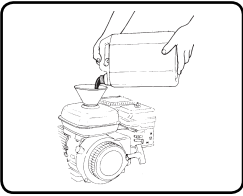

KÄYTÄ PUHDASTA SUPPILOA TÄYTTÖÄ VARTEN.

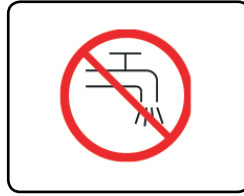

ÄLÄ KÄYTÄ JUOMAVETTÄ LAITTEEN VEDEN SYÖTTÖÖN. KÄYTÄ JÄRJESTELMÄEROTINTATYYPPI BASTANDARDIN EN 12729 MUKAISESTI.

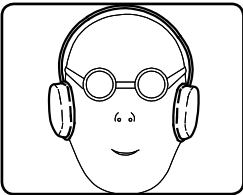

SUOJAA KUULOA.



KÄYTÄ TYYPPIHYVÄKSYTTYJÄ HENKILÖNSUOJAIMIA.

RISKILUOKITUS:**⚠ Vaara**

Varoittaa vaarasta, joka voi aiheuttaa vakavia tai kuolemaan johtavia onnettomuuksia.

⚠ Huomio

Varoittaa mahdollisista vaaroista, jotka voisivat aiheuttaa vakavia onnettomuuksia.

Tärkeää

Varoittaa tilanteesta, joka voisi johtaa lieviin henkilö- tai omaisuusvahinkoihin.

ESITTELY**⚠ Huomio**

Lue käyttöopas huolellisesti ennen painepesurin asennusta, käyttöönottoa ja käyttöä.

Käyttöopas kuuluu olennaisena osana laitteeseen.

Lue tässä käyttöoppaassa olevat varoitukset ja ohjeet erittäin huolellisesti, sillä ne sisältävät tärkeitä **TURVALLISEEN KÄYTTÖÖN ja HUOLTOON** liittyviä ohjeita ja lue yleiset turvaohjeet erittäin huolellisesti.

⚠ Huomio

Polttomootorin varustuksiin kuuluu sen valmistajan toimittaja käyttöopas. Lue huolellisesti sen sisältämät varoitukset ja ohjeet.

SÄILYTÄ TÄMÄ KÄYTTÖOPAS HUOLELLISESTI, JOTTA VOIT KÄYTTÄÄ SITÄ AINA TARVITTAESSA.

On huolehdittava siitä, että painepesurin käyttäjä ja sen määräaikaishuollosta huolehtiva henkilö tuntevat käyttöoppaan sisällön. Käyttäjän on noudatettava painepesurin käyttöä koskevia ehtoja voimassa olevien määräysten mukaisesti.

Painepesuri säädetään jo tehtaalla ja kaikki sen turvalaitteet on sinetöity. **Turvalaitteiden säätöjen muuttaminen on kielletty.**

Polttomootorilla varustettu painepesuri käyttää **BENSIINIÄ** polttoaineena. Käytä tuoretta ja puhdasta lyijytöntä bensiiniä. Älä käytä edellisvuotista tai pitkään varastoitua bensiiniä. Lyijytöntä bensiiniä ei tule säilyttää pitkään.

Käytä painepesuria ainoastaan vakaalla ja tasaisella maape-
rällä äläkä siirrä sitä käytön aikana.

Painepesuri käsitetään kiinteästi asennetuksi laitteeksi.

Tämän ohjeen laiminlyönti voi johtaa vaaratilanteisiin.

Älä käytä painepesuria tiloissa, jonka ilmatilassa voi olla syövyttäviä tai räjähdysalttiita aineita (höyryjä tai kaasuja).

Virheellinen painepesurin käyttö voi aiheuttaa vahinkoja henkilöille, eläimille tai esineille ja laitteen valmistaja ei ole vastuussa kyseisissä tapauksissa.

YLEISET TURVAOHJEET PAINEPESURIN KÄYTTÖÖN**⚠ Huomio**

- Painepesuria ei ole tarkoitettu käytettäväksi lasten, nuorten tai fyysisiltä, henkisiltä tai aistitoiminnoiltaan rajoittuneiden henkilöiden toimesta, päihtyneenä tai ilman riittävää kokemusta ja tietoja.

Käyttäjien turvallisuudesta vastaavan henkilön on saatettava käyttäjän tietoon laitetta koskevat käyttöohjeet.

Lapsia on valvottava, jotta he eivät voi leikkiä painepesurilla.

- Käytä ainoastaan alkuperäisiä lisävarusteita, jotka takaavat laitteen turvallisen toiminnan.

- Varmista, ettei suihkuputken ja painepesurin välillä oleva letku pääse vahingoittumaan. Vaihda vahingoittunut letku välittömästi uuteen. Letkulla on oltava suurinta sallittua painetta, valmistuspäivämäärää ja valmistajaa koskevat tiedot.

- Korkealle paineelle soveltuvat letkut, liittimet ja liitokset ovat erittäin tärkeitä painepesurin turvallisuuden kannalta. Käytä ainoastaan valmistajan hyväksymiä alkuperäisiä varaosia.

- Älä käytä painepesuria silloin, kun sen toiminta-alueella oleskelee muita henkilöitä ja/tai eläimiä.

- Korkeapainesuihkut voivat aiheuttaa vaaratilanteita silloin, kun niitä käytetään väärin. Älä suuntaa korkeapainesuihkua koskaan henkilöitä ja/tai eläimiä, sähkölaitteita tai itse laitetta kohden.

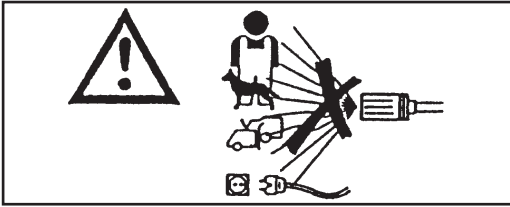

- Korkeapainesuihku aiheuttaa voimakkaan reaktion suihkuputkessa. Pidä suihkuputken kahvoista tukevasti kiinni.

- Arvioi tarkkaan, voidaanko painepesuria käyttää puhdistukseen, jonka haluat suorittaa.

Suojaudu kiinteiden materiaalien sinkoutumiselta tai syövyttäviltä aineilta tarkoitukseen soveltuvilla suojavälineillä (käsineet, suojalasit ym.).

- Arvioi tarkkaan, voidaanko painepesuria käyttää paikassa, jossa haluat suorittaa puhdistuksen (esim. elintarvikkeiden, lääkkeiden jne. valmistukseen käytetyt alueet). Noudata turvallisuuteen liittyviä standardeja ja vaatimuksia.

- Älä suuntaa suihkua itseäsi tai muita henkilöitä kohden vaatteiden tai jalkineiden puhdistamiseksi.

- Suihkuputken liipaisimen (vivun) lukitseminen aukinaiseen asentoon on kielletty käytön aikana.

- Irrota painepesuri vesiverkosta aina ennen minkään puhdistus- ja/tai huoltotoimenpiteen aloittamista.

- Anna teknisen huoltoliikkeen tarkastaa turvalaitteiden kunto säännöllisin väliajoin ja **vähintään kerran vuodessa**.

- Anna teknisen huoltoliikkeen arvioida painepesurin turvallisuus säännöllisin väliajoin ja vähintään kerran vuodessa.

- Älä tuki tuuletuksen, lämmönpoiston ja pakoputken aukkoja tai uria.

- Älä koske pakoputkeen käsillä, palovammavaara.

- Polttomootorin pakokaasut sisältävät myrkyllisiä kaasuja. Sen vuoksi älä käytä painepesuria suljetuissa tiloissa. Mikäli joudut käyttämään painepesuria suljetussa tilassa, asenna tarkoitukseen soveltuva poistoputki savujen ja kaasujen poistamiseksi ulos.

- Jos painepesurissa on vika ja/tai se ei toimi kunnolla, sammuta se (irrottamalla vedensyöttöverkosta) äläkä peukaloi sitä.

Käännä teknisen huoltopalvelumme puoleen.

Tämän ohjeen laiminlyöntiä voidaan pitää laitteen huolimattomana käytönä, jolloin valmistaja vapautuu kaikesta laitteeseen liittyvästä vastuusta.

KÄYTTÖTARKOITUS

Painepesuri on tarkoitettu ainoastaan korkeapainesuihkun ja pesuaineen kestävien koneiden, ajoneuvojen, rakennusten sekä pintojen puhdistukseen. Paine voi vaihdella 25 ja 280 barin välillä (360 - 4000 PSI).

⚠ Huomio

Laitteen kanssa saa käyttää ainoastaan sen mukana toimitettuja tai valmistajan suosittelemia pesuaineita. Muiden tyyppisten pesuaineiden tai kemiallisten aineiden käyttö voi heikentää laitteen turvallisuuden.

Painepesuria saa käyttää ainoastaan sille tarkoitettuun käyttötarkoitukseen.

Kaikki muun tyyppinen käyttö katsotaan virheelliseksi ja näin kielletyksi käytöksi.

Esimerkkejä kielletystä käytöstä:

- Sellaisten pintojen pesu, jotka eivät sovellu korkeapainesuihkuilla pestäviksi.
- Henkilöiden, eläinten, sähkölaitteiden tai itse painepesurin pesu.
- Tarkoitukseen soveltumattomien pesuaineiden tai kemiallisten aineiden käyttö.
- Suihkuputken liipaisimen (vivun) lukitseminen aukinaiseen asentoon.
- Muiden kuin valmistajan suosittelemien varusteiden käyttö.
- Painepesurin käyttö suljetuissa tiloissa ilman poistoputkia myrkyllisten kaasujen poistamiseksi ulos.

Valmistaja ei vastaa mistään virheellisestä, väärästä tai kielletystä käytöstä aiheutuneista vahingoista. Painepesurin turvalaitteet valmistetaan voimassa olevien standardien mukaisesti.

ENNALTA SUORITETTAVAT TOIMENPITEET

PAKKAUKSESTA PURKAMINEN

Varmista pakkauksesta purkamisen jälkeen, että painepesuri on moitteettomassa kunnossa. Älä käytä painepesuria, mikäli et ole varma sen kunnosta. Ota yhteys jälleenmyyjääsi.

Älä jätä pakkausmateriaaleja (pussit, laatikot, nauhat jne.) lasten ulottuville, sillä ne voivat olla vaarallisia leikkikaluja. Hävitä tai säilytä ne voimassa olevien ympäristöstä koskevien määräysten mukaisesti.

LAITTEESTA IRROTETTUVEN OSIEN ASENNUS

Valmistaja on koonnut laitteen tärkeimmät ja turvallisuuteen liittyvät osat jo tehtaalla. Pakkaus- ja kuljetusteknisistä syistä jotkin painepesurin osat toimitetaan kuitenkin irrotettuina. Tämän vuoksi käyttäjän on asennettava nämä osat jokaisen asennusarjan mukana toimitettujen ohjeiden mukaisesti.

TUNNISTUSKYLTTI:

Tunnistuskyltti, josta löytyvät tärkeimmät painepesurin tekniset tiedot, on sijoitettu vaunuun siten, että se on aina näkyvillä (kuva 1).

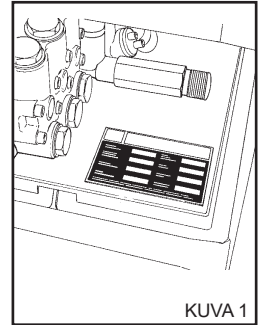

KUVA 1

⚠ Huomio

Varmista painepesurin oston yhteydessä, että laitteessa on tunnustuskyltti. Ilmoita tunnustuskyltin mahdollisesta puuttumisesta välittömästi valmistajalle ja/tai jälleenmyyjälle. Älä käytä ilman tunnustuskylttiä olevia painepesureita, sillä valmistaja ei vastaa tässä tapauksessa laitteesta. Tunnustuskylttiä vailla olevan laitteen valmistajaa ei voida varmuudella tunnistaa, jolloin sen käyttö voi olla vaarallista.

PESUAINESÄILIÖN TÄYTTÄMINEN

⚠ Huomio

Valitse suosittuista pesuaineista kyseiseen puhdistukseen parhaiten soveltuva pesuaine ja laimenna se veteen (kuva 2) tuotteen pakkauksessa annettujen ohjeiden mukaisesti. Täytä pesuainesäiliö laimentamalla tuotteella.

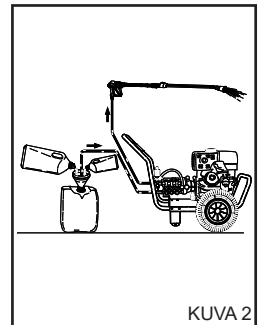

KUVA 2

Pyydä jälleenmyyjältäsi pesuaineluettelo, josta ilmenee eri tyyppisten pesujen sekä pestävien pintojen yhteydessä käytettävät pesuainetyypit. Pesuaineen käytön jälkeen imuupiiri on huuhdeltava puhtaalla vedellä.

POLTTOAINEEN TANKKAUS

Täytä säiliö bensiinillä (kuva 3) (käytä tuotetta ja puhdasta lyijytöntä bensiiniä) kone kylmänä. Käytä tankkaukseen puhdasta suppiola.

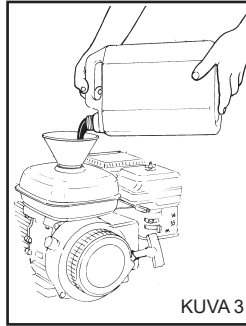

KUIVA 3

⚠ Vaara.

- Varo, ettet pudota bensiiniä tankkauksen aikana, mikäli tahtuu näin, kuivaa imukykyisellä liinalla ja varmista, että on kuivattu kaikki hyvin ennen moottorin käynnistämistä.

- Tankkauksen aikana älä tupakoi, sytytä tulitikkuja tai aiheuta kipinöitä, tulipalon ja räjähdyksen vaara.

- Älä täytä säiliötä liikaa (täyttökaulassa ei saa olla bensiiniä). Varmista, että korkki suljetaan kunnolla tankkauksen jälkeen.

- Bensiini on erittäin syttyvää ja räjähdysvaarallista. Suorita tankkaustoimenpiteet erittäin varovasti.

Katso lisätietoja moottorin käyttöohjeista.

- Älä käytä muuta kuin tunnustekilvessä osoitettua polttoainetta.

- Älä täytä bensiinisäiliötä moottori käynnissä.

- **Pidä bensiiniasiat asianmukaisissa tiloissa lasten ulottumattomissa.**

- Ennen moottorin käynnistämistä, tarkasta moottoriöljyn taso ja jos taso on alhainen, lisää sitä. Tarkasta usein (ennen jokaista käyttöä) öljytaso.

- Käytä puhdasta öljyä, pesuainetta, korkealaatuista SAE 10W-30, joka on tarkoitettu yleiskäyttöön ja jonka luokitus on API-SF tai SG.

Tutustu polttomoottorin käyttöohjeisiin tarkempia tietoja varten.

OHJAUS- JA TARKKAILULAITTEET

⚠ Huomio

Varmista, että tunnet pesurin ohjaus- ja tarkkailulaitteet perusteellisesti ennen pesurin vesikytkentöjen suorittamista. Suorita nämä toimenpiteet käyttöoppaassa ja vastaavissa piirroksissa annettujen ohjeiden mukaisesti.

VESIVERKKOON KYTKENTÄ

Kytke syöttöputki verkkoon (kuva 4A) ja painepesurin liittimeen (kuva 4B).

Varmista, että vesiverkoston paine ja veden määrä riittävät painepesurin tarpeille 2-8 BAR. (29-116 PSI).

Syöttöveden maksimilämpötila on 50 °C (122 °F).

Kytke korkeapaineputki painepesuriin (kuva 4C) ja suihkuputken (kuva 5).

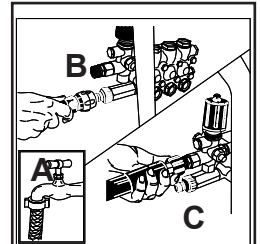

KUIVA 4

⚠ Vaara.

Painepesuriin saa syöttää vain puhdasta vettä. Likainen tai hiekkainen vesi, syövyttävät kemialliset aineet ja liuottimet vahingoittavat painepesuria erittäin pahoin.

⚠ Vaara

Älä koskaan ime pesuriin liuotainaineita tai laimentamattomia happoja! Esim. bensiini, maalien liuotainaineet tai dieselöljy. Suihkuputkesta tuleva höyry voi syttyä tai räjähtää erittäin helposti ja on myrkyllistä.

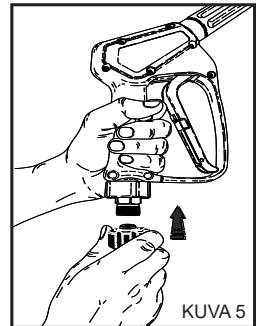

KUIVA 5

Edellä kuvatun laiminlyöminen vapauttaa valmistajan kaikesta vastuusta ja se luokitellaan tuotteen huolimattomaksi käytöksi.



Tärkeää

Noudata veden käsittelystä vastaavan vesiyhtiön antamia määräyksiä erittäin huolellisesti.

Voimassa olevissa säännöksissä vaaditaan, että pesurin saa kytkeä juomavesiverkoston vain silloin kun siinä on tarkoituksen mukainen järjestelmäerotin.

Käytä tarkoitukseen soveltuvaa järjestelmäerotinta tyyppi BA standardin EN 12729 mukaisesti.

Vettä, joka virtaa järjestelmäerotin lävitse, ei luokitella enää juomavedeksi.

⚠ Huomio

Älä kytke laitetta juomavesisäiliöihin.

VAATETUS JA VARUSTEET



Käytä turvajalkineita, jotka on varustettu liukumista estävällä pohjalla.

Käytä suojalaseja tai visiiriä sekä turvaväestusta.

Suosittelemme työhaalareiden käyttöä, sillä ne suojaavat käyttäjää vammoilta, mikäli korkeapainesuihku osuu vahingossa käyttäjään.

**PAINEPESURIN KÄYTTÖ
PAINEPESURIN KÄYNNISTYS**

Aukaise vesihana (kuva 4A).

1) Aseta bensiinihanan vipu avoimeen ON-asentoon (kuva 6A).

2) Aseta käynnistysvipu start-asentoon (kuva 6B). Jos moottori on lämmin, tätä toimenpidettä ei tarvita.

3) Aseta moottorin kytkin ON-asentoon (kuva 7).

4) Käynnistä polttomoottori vetämällä automaattisesti rullautuvaa käynnistysköyttä (kuva 8).

5) Kun moottori on käynnistynyt, palauta käynnistysvipu (kuva 6B) alkuperäiseen asentoon.

⚠ Huomio

- Jos öljy puuttuu tai sen taso on riittämätön, moottori ei käynnisty.

- Korkeapainesuihku aiheuttaa voimakkaan reaktion suihkuputkessa. Pidä suihkuputken kahvoista tukevasti kiinni.

Paina kahvalla olevaa vipua ja aloita pesu.

⚠ Vaara

Älä lukitse kahvalla olevaa vipua aukinaiseen asentoon.

TÄRKEÄÄ!

Käynnistä painepesuri ensimmäisen kerran ilman suihkuputkea, jolloin vesipiirissä olevat epäpuhtaudet tai ilmakuplat poistuvat. Anna veden tulla ulos muu-

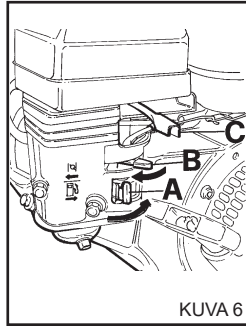

KUVA 6

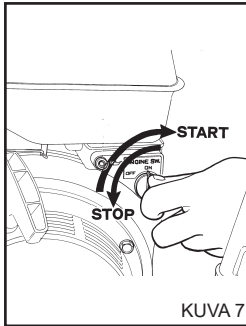

KUVA 7

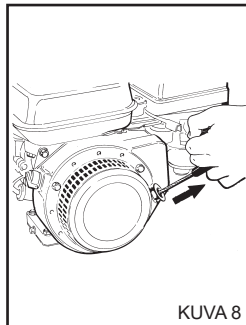

KUVA 8

taman sekunnin verran. Epäpuhtaudet voisivat tukkia suuttimen ja estää laitteen toiminnan (Kuva 9).

PAINEPESURIN SAMMUTAMINEN

1) Huuhtele imupiiri pesuaineen käytön jälkeen. Työnnä pesuaineen imuputki (kuva 10) puhdasta vettä sisältävään astiaan ja käytä pumpua noin 1 minuutin ajan silloin, kun annosteluhana on kokonaan auki ja suihkuputki on pesuaineen suihkutustoitinnolla.

2) Sammuta painepesuri.
a) Aseta moottorin kytkin OFF-asentoon. (kuva 7).
b) Aseta bensiinihanan vipu suljettuun OFF-asentoon (kuva 6A).

3) Poista korkeapaineputkessa oleva paine painamalla käsikahvan vipua (kuva 5A).

4) Sulje vesihana (kuva 4A).

⚠ Huomio

- Kun poistetaan painepesurin luota, myös väliaikaisesti, se on sammutettava.

- Sulje käsikahvalla oleva turvalaite aina silloin, kun et käytä painepesuria (kuva 11).

- Painepesurin kuivakäyttö vahingoittaa pumpun tiivistejärjestelmää erittäin pahoin.

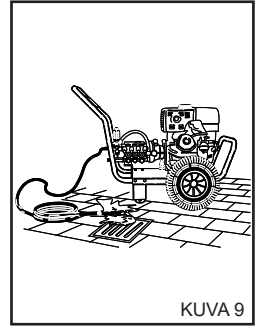

KUVA 9

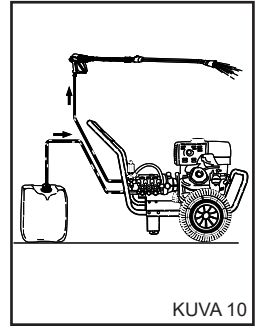

KUVA 10

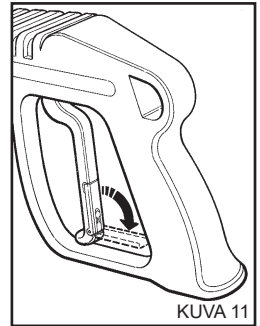

KUVA 11

SÄÄDETTÄVÄN PÄÄKAPPALEEN KÄYTTÖ (Kuva 12)

Säädettävän pääkappaleen avulla voit valita joko korkealla tai matalalla paineella tapahtuvan suihkutuksen. Valitse paine kääntämällä pääkappaletta. Korkea paine, asento A. Matala paine, ase. B.

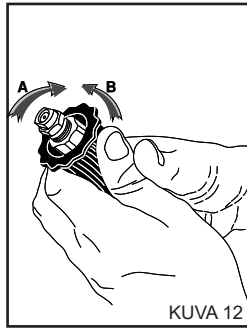

KUVA 12

KAKSINKERTAISEN SUIHKUPUTKEN KÄYTTÖ (kuva 13).

Kaksinkertaisen suihkuputken avulla voit valita joko korkealla tai matalalla paineella tapahtuvan suihkutuksen. Paineen valinta suoritetaan käsikahva asennossa 1. Korkea paine, asento 2. Matala paine ja pesuaineen imu asento 3.

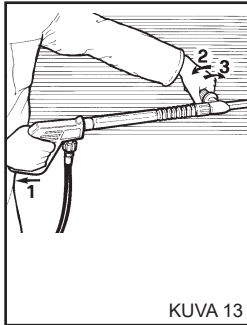

KUVA 13

PESUAIINEEN IMUSARJAN KIINNITYS (kuva 14).

Pesuaineliuksen imua varten, kiinnitä painepesurin veden ulostuloon erityinen toimitukseen kuuluva sarja.

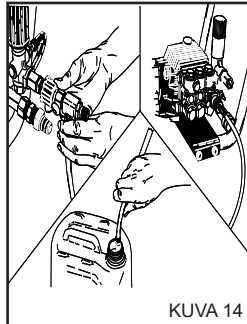

KUVA 14

PESUAIINEIDEN KÄYTTÖOHJEITA

⚠ Huomio

Painepesurin kanssa saa käyttää ainoastaan sen mukana toimitettuja tai valmistajan suosittelemia pesuaineita.

Tyypiltään muunlaisten pesuaineiden tai kemiallisten aineiden käyttö voi heikentää laitteen turvallisuuden.

1) Suojele luontoa. Käytä pesuainetta ainoastaan suositeltu määrä, joka on osoitettu tuotteen pakkauksessa.

2) Valitse suositelluista pesuaineista kyseiseen puhdistukseen parhaiten soveltuva pesuaine ja laimenna se veteen tuotteen pakkauksessa tai pesuaineluettelossa (jossa on eritelty kylmä- tai kuumavesipainepesureissa käytetyt pesuaineet) annettujen ohjeiden mukaisesti.

3) Pyydä pesuaineluettelo jälleenmyyjältäsi.

TOIMINTAVAIHEET PESUAIINEITA KÄYTETTÄESSÄ

1) Valmista pesuaineliuos, joka soveltuu parhaiten poistettavalla lialle ja pestävälle pinnalle.

2) Käynnistä painepesuri, avaa pesuainehana (jos olemassa), aktivoi suihkuputkessa oleva pesuaineen imuohjain (kuva 12) ja kastele pestävä pinta alhaalta ylöspäin suuntautuvilla liikkeillä. Anna liuoksen vaikuttaa muutaman minuutin ajan.

3) Huuhtelee koko pinta huolellisesti ylhäältä alaspäin korkeapaineisella vedellä.

4) Huuhtelee imupiiri puhdistusaineen käytön jälkeen. Työnnä puhdistusaineen imuputki (kuva 10) puhdasta vettä sisältävään astiaan silloin, kun suihkuputki on pesuaineen suihkutustoiminnolla ja käytä pumppea noin 1 minuutin ajan.

HUOLTO

AINOASTAAN NE TOIMENPITEET, JOTKA VALMISTAJA ON VALTUUTTANUT TÄSSÄ KÄYTTÖOPPAASSA, SAA KÄYTTÄJÄ SUORITTA. KAIKKI MUUT TOIMENPITEET ON KIELLETTY

⚠ Vaara

Ota yhteys valtuutettuun huoltoliikkeeseen, mikäli joudut suorittamaan huoltotoimenpiteitä korkeapainepumppuun, sähköisiin osiin tai muihin turvallisuuteen liittyviin osiin.

Valmistaja ei vastaa tuotteeseen suoritetuista sopimattomista peukaloinneista, muutoksista, korjauksista ja huolloista, jotka on suorittanut kolmas osapuoli ilman erillistä lupaa.

Painepesurille on suoritettava säännöllisin väliajoin, vähintään kerran vuodessa, turvalaitteiden ja kalibrointien yleinen tarkastus valtuutetun huoltoliikkeen toimesta.

⚠ Vaara

Ennen minkä tahansa huoltotoimenpiteen suorittamista irrota painepesuri vesiverkosta sulkemalla syöttöhana (Katso vesikytkentöjä koskevia lukuja). Huoltotoimenpiteiden jälkeen ennen pesurin kytkemistä vesiverkkoon varmista, että kaikki seinämäpaneelit on asennettu takaisin oikein ja kiinnitetty toimitetuilla ruuveilla.

⚠ Huomio

Älä kallista painepesuria kaasuttimen puolelta.

JÄÄTYMISEN ESTO

Varmista, ettei painepesuri joudu alltiiksi jäätymiselle.

Käytä jäätyminenestoainetta, mikäli joudut jättämään tai varastoimaan painepesurin työskentelyn jälkeen paikkaan, jossa se saattaa altistua jäätymiselle. Jäätyminen voi vahingoittaa hydraulipiiriä erittäin pahoin.

JÄÄTYMISENESTOAINEN KÄYTTÖOHJEET (kuva 15)

- 1 - Sulje veden tulo (hana), irrota syöttöletku ja anna painepesurin toimia, kunnes se tyhjenee kokonaan.
- 2 - Sammuta painepesuri.
- 3 - Valmistele jäätymisenestoainetta sisältävä liuos tarkoitukseen soveltuvaan astiaan.
- 4 - Upota syöttöletku jäätymisenestoainetta sisältävään astiaan.
- 5 - Käynnistä painepesuri.
- 6 - Anna painepesurin toimia, kunnes suihkuputkesta alkaa virtaamaan ulos jäätymisenestoainetta.
- 7 - Varmista, että myös pesuaineen imujärjestelmä imee jäätymisenestoainetta.
- 8 - Sammuta painepesuri.

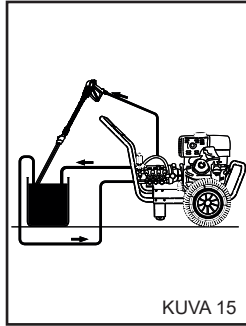

KUVA 15

⚠ Huomio

Jäätymisenestoaine on tuote, joka voi saastuttaa ympäristöä. Noudata tämän vuoksi huolellisesti tuotteen pakkauksessa annettuja ohjeita. (Älä heitä ympäristöön.)

PUMPUN JA ALENNUSVAIHEIDEN ÖLJYN MÄÄRÄN TARKASTUS JA VAIHTO

Tarkasta korkeapainepumpun ja alennusvaihteiden öljyn määrä säännöllisin väliajoin tarkistusikkunan (kuva 16A) tai öljytikun (kuva 16B) avulla. Ota välittömästi yhteys tekniseen huoltoliikkeeseen, mikäli öljy alkaa muuttumaan maitomaiseksi.

Vaihda öljy ensimmäisten 50 käyttötunnin jälkeen ja tämän jälkeen aina 500 työtunnin välein tai kerran vuodessa. Toimi seuraavalla tavalla:

1) Ruuvaa pumpun alle sijoitettu tyhjennyskorkki auki (kuva 16C).

2) Ruuvaa öljytikun sisältävä korkki auki (kuva 16).

3) Anna öljyn valua kokonaan tarkoitukseen soveltuvaan astiaan. Anna käytetty öljy valtuutetun keräyspisteen hävitettäväksi.

4) Ruuvaa tyhjennyskorkki takaisin paikoilleen ja kaada öljyä ylemmästä aukosta (kuva 17A) aina tarkistusikkunassa osoitettuun tasoon

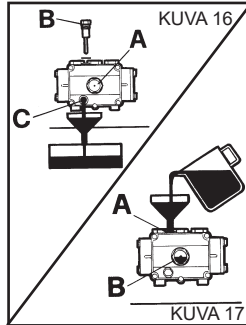

KUVA 16

KUVA 17

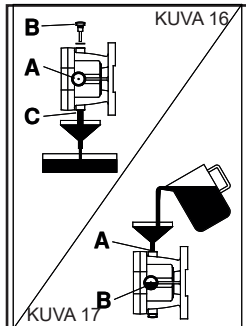

KUVA 16

KUVA 17

saakka (kuva 17B). Käytä ainoastaan öljyä SAE 15 W40 korkeapainepumpun ja öljyä SAE 80 W90 alennusvaihteeseen.

VESISUODATTIMEN PUHDISTUS

Puhdista vesisuodatin säännöllisin väliajoin ja poista siinä olevat epäpuhtaudet (kuva 18).

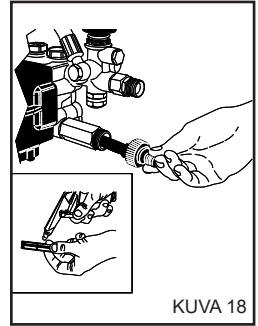

KUVA 18

POLTTOMOOTORIN ÖLJYN MÄÄRÄN TARKASTUS JA VAIHTO

Ennen jokaista käynnistystä tarkasta polttomoottorin öljyn määrä vetämällä ulos mittatikulla varustettu korkki (kuva 19).

Käytä moottori ainoastaan seuraavissa tapauksissa, jotta sitä ei vahingoiteta:

- Jos öljytaso on "Min"- ja "Max"-merkkien välillä mittatikussa.

- Jos öljyn korkki on ensin lukittu öljyletkuun.

⚠ Huomio

Älä täytä öljyä "Max"-tason yli mittatikussa.

Öljyn vaihto:

Vaihda öljy ensimmäisten kahden käyttötunnin kuluttua ja sitten joka 25 tunnin välein tai useammin, jos moottoria käytetään erittäin raskaissa olosuhteissa tai erityisen pölyisessä ympäristössä. Vaihda öljy, kun moottori on vielä lämmin sen käytön jälkeen.

⚠ Huomio

- Käytä puhdasta öljyä, pesuainetta, korkealaatuaista SAE 10W-30, joka on tarkoitettu yleiskäyttöön ja jonka luokitus on API-SF tai SG.

Tutustu polttomoottorin käyttöohjeisiin tarkempia tietoja varten.

- Irrota korkeajännitejohto sytytystulpasta ennen moottoriöljyn vaihdon suorittamista.

Katso öljyn vaihtoa koskevat ohjeet polttomoottorin käyttöohjeista.

⚠ Huomio

Jäteöljy on toimitettava valtuutettuun keräyspisteeseen.

ILMANSUODATIN.

Tarkasta suodattavan elementin tila joka 10 työtunnin kuluttua ja vaihda suodattava elementti joka 50 työtunnin kuluttua tai useammin, jos tarpeen.

Tarvittavia tarkastus- ja vaihtotoimenpiteitä varten viitataan moottorin käyttöohjeisiin.

Suomi

SYTYTYSTULPPA.

Tarkasta sytytystulpan tila joka vuosi tai joka 100 toimintatunnin kuluttua.

Vaihda sytytystulppa, jos elektrodit hilseilevät tai ne ovat palaaneet tai jos posliiniosa on vahingoittunut. Vaihda sytytystulppa joka tapauksessa joka 300 toimintatunnin kuluttua.

Tarvittavia tarkastus- ja vaihtotoimenpiteitä varten viitataan moottorin käyttöohjeisiin.

KÄYTTÄJÄN SUORITAMIEN HUOLTOJEN YHTEENVETOTAULUKKO

Toimenpiteiden kuvaus:

Putkien-liitosten tarkastus (korkeapaineiset)	Jokaisen käytön yhteydessä
Korkeapainepumpun öljyn 1. vaihto / Alennusvaihe	50 h jälkeen
Korkeapainepumpun öljyn seuraavat vaihdot / Alennusv.	500 h välein
Vesisuodattimen puhdistus	50 h välein
Moottoriöljyn tason tarkastus	Jokaisella käyttökerralla
1. moottoriöljyn vaihto	2 tunnin jälkeen
Seuraavat moottoriöljyn vaihdot	joka 25. tunti tai useammin, jos käyte tään raskaissa olosuhteissa.
Ilmansuodattimen tarkastus	joka 10. tunti
Suodattavan elementin vaihto	joka 50. tunti
Moottorin sytytystulpan tarkastus	joka 100. tunti
Moottorin sytytystulpan vaihto	joka 300. tunti

KORKEAPAINESUUTTIMEN VAIHTAMINEN

Vaihda suihkuputkelle asennettu korkeapainesuutin aina säännöllisin väliajoin, sillä se kuluu käytön yhteydessä. Kuluminen merkinä on yleensä painepesurin paineen laskeminen käytön yhteydessä. Lisätietoja vaihdon suorittamiseksi saat laitteen toimittajalta ja/tai jälleenmyyjältä.

HUOLTOLIIKKEEN SUORITAMIEN HUOLTOJEN YHTEENVETOTAULUKKO

Toimenpiteiden kuvaus:

Korkeapainepumpun tiivisteiden vaihto	100 h välein
Suihkuputken suuttimen vaihto	150 h välein
Turvallitteiden kalibrointi ja tarkastus	Kerran vuodessa

TÄRKEÄÄ:

Suosittelut ajat pätevät silloin, kun laitetta käytetään normaaliolosuhteissa. Lyhennä jokaisen toimenpiteen suoritusvälejä, mikäli käytät laitetta vaativissa olosuhteissa.

Käytä huollon ja/tai korjausten yhteydessä vain alkuperäisiä varaosia, jotka takaavat korkean laadun, kestävyuden ja turvallisuuden. Alkuperäisistä poikkeavien lisävarusteiden käyttö vapauttaa valmistajan kaikesta vastuusta ja siirtää vastuun toimenpiteen suorittajalle.

VARASTOINTI

Mikäli varastoit painepesurin pidemmäksi ajaksi, irrota painepesuri syöttölähteistä, tyhjennä sen nesteitä sisältävät säiliö/säiliöt ja suojaa osat, jotka voisivat vahingoittua kerääntyvän pölyn vaikutuksesta.

Rasvaa osat, jotka voisivat vahingoittua kuivuessaan, kuten liitosletkut jne. Tarkasta painepesurin uudelleen käyttöönoton yhteydessä, ettei vesiletkuissa ole viiltoja tai halkeamia.

Hävitä öljyt ja kemialliset tuotteet voimassa olevien lakien mukaisesti.

ROMUTUS

Kun päätetään lopettaa painepesurin käyttö lopullisesti, tee se käyttökelvottomaksi poistamalla sytytystulppa moottorista. Varmista tämän lisäksi, etteivät käytöstä poistetun painepesurin mitkään osat pääse aiheuttamaan vaaratilanteita erityisesti lapsille, jotka saattaisivat käyttää romutettavaa painepesuria leikkikalunaan. Koska painepesuri on vaarallinen jäte, pura ja jaa se yhtenäisiin osiin sekä hävitä voimassa olevien lakien mukaisesti.

Älä käytä irrotettuja ja romutettavia osia varaosina.

Suomi

ONGELMAT – KORJAUKSET

Ennen minkä tahansa toimenpiteen suorittamista irrota painepesuri vesiverkosta.

TOIMINTAHÄIRIÖT	SYYT	KORJAUKSET
Polttomoottori ei käynnisty.	Bensiini puuttuu. Bensiinihanan vipu on OFF-asennossa. Moottorin kytkin on OFF-asennossa. Öljy puuttuu.	Tarkasta. Aseta ON-asentoon Aseta ON-asentoon Tarkasta taso ja palauta se.
Polttomoottori käynnistyy, mutta sitten se sammuu pienen hetken kuluttua.	Epäpuhtauksia bensiinissä. Ilmansuodatin likainen. Sytystulppa.	Tyhjennä säiliö ja puhdista se. Puhdista. Puhdista.
Suihkuputkesta ei suihkua vettä.	KytKentä vesiverkkoon viallinen. Vesisuodatin on tukossa. Vesihana kiinni. Pesuainehana auki.	Tarkasta. Puhdista se. Aukaise. Sulje.
Pumppu käy, muttei saavuta nimellispainetta.	Veden syötön suodatin tukossa. KytKentä vesiverkkoon viallinen. Paineen säätöventtiili asetettu minimiarvoon. Suihkuputken suutin on kulunut. Suihkuputkella oleva pesuaineen imu-laite on auki. Venttiilit likaisia tai kuluneet	Puhdista se. Tarkasta. Säädä. Ota yhteys huoltoliikkeeseen. Sulje. Ota yhteys huoltoliikkeeseen.
Paine laskee ja nousee silloin, kun suihkuputki on auki.	Suutin tukossa tai vääntynyt. Paine riittämätön.	Puhdista tai ota yhteys huoltoliikkeeseen. Tarkasta.
Pesuaineen imu riittämätön.	Pesuaine on loppunut. Suihkuputkella olevaa katkaisinta ei käytetty.	Täytä säiliö pesuaineella. Aseta katkaisin oikeaan asentoon.
Öljyssä on vettä.	Öljyn tiivisterenkaat kuluneet.	Ota yhteys huoltoliikkeeseen.
Suihkuputken päästä tippuu vettä.	Tiivisteet kuluneet.	Ota yhteys huoltoliikkeeseen.

TÄRKEÄÄ:

Käytä huollon ja/tai korjausten yhteydessä vain alkuperäisiä varaosia, jotka takaavat korkean laadun, kestävyuden ja turvallisuuden. Alkuperäisistä poikkeavien lisävarusteiden käyttö vapauttaa valmistajan kaikesta vastuusta.

Ελληνικά

Συγχαρητήρια! Θέλουμε να σας ευχαριστήσουμε

για την αγορά αυτής της υδροπλυστικής, με την οποία αποδείξατε ότι δεν δέχεστε συμβιβασμούς: **Θέλετε πάντα το καλύτερο.** Έχουμε εκπονήσει αυτό το φυλλάδιο για να μπορείτε να κατανοήσετε καλύτερα τα χαρακτηριστικά και τις υψηλές επιδόσεις που σας προσφέρει αυτή η υδροπλυστική.

Σας συνιστούμε να το διαβάσετε ολόκληρο πριν τη χρήση.

Το σήμα **CE** πάνω στην υδροπλυστική σας, αποδεικνύει τη συμμόρφωση του προϊόντος με τα ευρωπαϊκά πρότυπα ασφαλείας.

Σας προτείνουμε επίσης μια μεγάλη ποικιλία μηχανημάτων καθαρισμού, όπως:

ΗΛΕΚΤΡΙΚΕΣ ΣΚΟΥΠΕΣ, ΠΛΑΣΤΙΚΑ-ΣΤΕΓΝΩΤΙΚΑ ΔΑΠΕΔΟΥ, ΜΗΧΑΝΙΚΑ ΣΑΡΩΘΡΑ καθώς και μια πλήρη σειρά **ΕΞΑΡΤΗΜΑΤΩΝ, ΧΗΜΙΚΩΝ ΑΠΟΡΡΥΠΑΝΤΙΚΩΝ ΠΡΟΪΟΝΤΩΝ** για τον καθαρισμό κάθε είδους επιφάνειας.

Ζητήστε από το κατάστημα τον πλήρη κατάλογο των προϊόντων μας.

ΑΡΧΙΚΕΣ ΟΔΗΓΙΕΣ

Το κείμενο έχει ελεγχθεί προσεκτικά, ωστόσο ενδεχόμενα τυπογραφικά λάθη πρέπει να κοινοποιούνται στον κατασκευαστή.

Για τη βελτίωση του προϊόντος, ο κατασκευαστής διατηρεί επίσης το δικαίωμα να επιφέρει αλλαγές ενημέρωσης στο παρόν φυλλάδιο χωρίς καμία προειδοποίηση. Απαγορεύεται οποιαδήποτε ολική ή μερική αναδημοσίευση του παρόντος φυλλαδίου χωρίς την έγκριση του κατασκευαστή.

ΠΡΟΕΤΟΙΜΑΣΙΑ ΤΗΣ ΥΔΡΟΠΛΥΣΤΙΚΗΣ

Τοποθέτηση του εκτοξευτήρα.

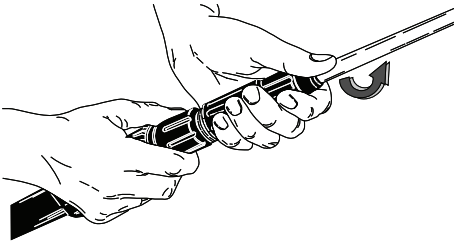

Τοποθέτηση του εκτοξευτήρα.

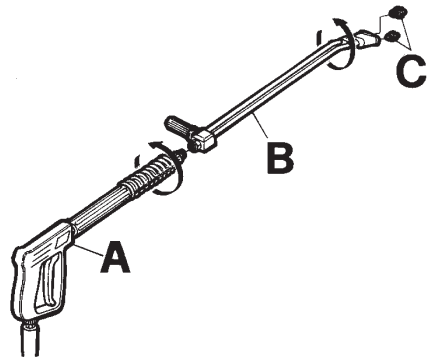

Σύνδεση παροχής νερού.

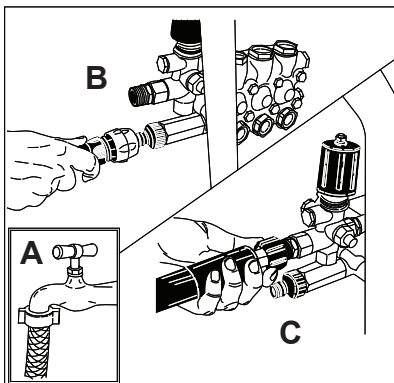

Τοποθέτηση χειρολαβών.

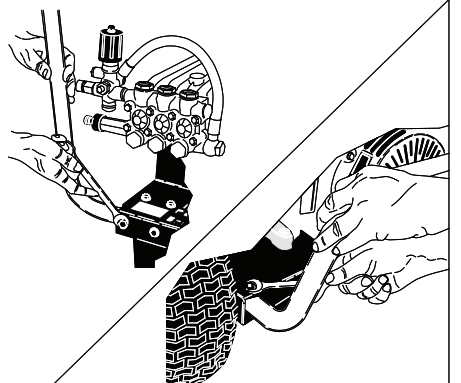

Συνεχίστε την ανάγνωση του παρόντος φυλλαδίου χωρίς να συνδέσετε την υδροπλυστική στο δίκτυο ύδρευσης.

ΠΕΡΙΓΡΑΦΗ ΣΥΜΒΟΛΩΝ ΣΤΗΝ ΥΔΡΟΠΛΥΣΤΙΚΗ

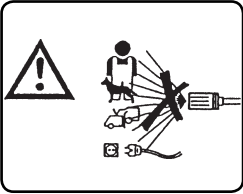

ΜΗΝ ΚΑΤΕΥΘΥΝΕΤΕ ΤΗ ΡΙΠΗ ΝΕΡΟΥ ΠΡΟΣ ΑΤΟΜΑ, ΖΩΑ, ΗΛΕΚΤΡΙΚΕΣ ΠΡΙΖΕΣ ΚΑΙ ΠΡΟΣ ΤΟ ΙΔΙΟ ΤΟ ΜΗΧΑΝΗΜΑ.

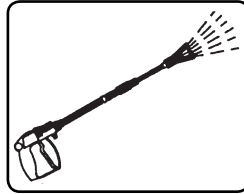

ΕΞΙΣΟΔΟΣ ΝΕΡΟΥ.

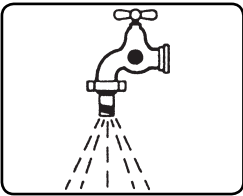

ΕΙΣΟΔΟΣ ΝΕΡΟΥ.



ΧΗΜΙΚΟ ΠΡΟΪΟΝ
(ΑΠΟΡΡΥΠΑΝΤΙΚΟ).

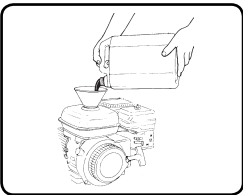

ΓΙΑ ΤΟΝ ΑΝΕΦΟΔΙΑΣΜΟ ΧΡΗΣΙΜΟΠΟΙΕΙΤΕ ΚΑΘΑΡΟ ΧΩΝΙ.

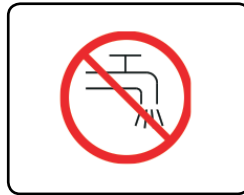

ΜΗΝ ΤΡΟΦΟΔΟΤΕΙΤΕ ΜΕ ΠΟΣΙΜΟ ΝΕΡΟ. ΧΡΗΣΙΜΟΠΟΙΕΙΤΕ ΕΝΑ ΔΙΑΚΟΠΤΗ ΔΙΚΤΥΟΥ ΣΥΜΦΩΝΑ ΜΕ ΤΟ ΠΡΟΤΥΠΟ EN 12729 ΤΥΠΟΥ ΒΑ.

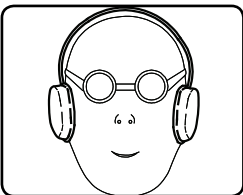

ΠΡΟΣΤΑΣΙΑ ΤΗΣ ΑΚΟΗΣ.



ΧΡΗΣΙΜΟΠΟΙΕΙΤΕ ΚΑΤΑΛΛΗΛΑ ΜΕΣΑ ΑΤΟΜΙΚΗΣ ΠΡΟΣΤΑΣΙΑΣ.

ΚΑΤΑΤΑΞΗ ΤΩΝ ΚΙΝΔΥΝΩΝ:

⚠ Κίνδυνος

Για έναν επικείμενο κίνδυνο που μπορεί να προκαλέσει σοβαρό τραυματισμό ή θάνατο

⚠ Προσοχή

Για μια κατάσταση πιθανού κινδύνου που μπορεί να προκαλέσει σοβαρό τραυματισμό

Σημαντικό

Για μια κατάσταση πιθανού κινδύνου που μπορεί να προκαλέσει ελαφρύ τραυματισμό σε άτομα ή βλάβες.

ΕΙΣΑΓΩΓΗ

⚠ Προσοχή

Πριν εγκαταστήσετε, θέσετε σε λειτουργία και χρησιμοποιήσετε την υδροπλυστική, πρέπει να διαβάσετε το παρόν φυλλάδιο.

Το παρόν φυλλάδιο αποτελεί αναπόσπαστο τμήμα του προϊόντος.

Διαβάστε προσεκτικά τις προειδοποιήσεις και τις οδηγίες του παρόντος φυλλαδίου, καθώς παρέχουν σημαντικές πληροφορίες σχετικά με την **ΑΣΦΑΛΗ ΧΡΗΣΗ και τη ΣΥΝΤΗΡΗΣΗ** δίνοντας ιδιαίτερη έμφαση στους γενικούς κανόνες ασφαλείας.

⚠ Προσοχή

Ο κινητήρας εσωτερικής καύσης έχει ξεχωριστό εγχειρίδιο οδηγιών που διατίθεται από τον κατασκευαστή του. Διαβάστε προσεκτικά τις προειδοποιήσεις και τις οδηγίες του.

ΦΥΛΑΞΤΕ ΤΟ ΠΑΡΟΝ ΦΥΛΛΑΔΙΟ ΓΙΑ ΚΑΘΕ ΜΕΛΛΟΝΤΙΚΗ ΧΡΗΣΗ.

Το περιεχόμενο του παρόντος φυλλαδίου πρέπει να είναι γνωστό στο χρήστη της υδροπλυστικής και σε όσους αναλαμβάνουν τις επεμβάσεις τακτικής συντήρησης. Ο χρήστης οφείλει να τηρεί τους όρους χρήσης της υδροπλυστικής που προβλέπονται από τους ισχύοντες κανονισμούς.

Η υδροπλυστική ρυθμίζεται από το εργοστάσιο και όλα τα συστήματα ασφαλείας της είναι σφραγισμένα. **Απαγορεύεται κάθε αλλαγή των ρυθμίσεών τους.**

Η υδροπλυστική με κινητήρα εσωτερικής καύσης χρησιμοποιεί ως καύσιμο τη BENZINΗ. Χρησιμοποιείτε φρέσκια και καθαρή αμόλυβδη βενζίνη. Μη χρησιμοποιείτε βενζίνη που έχει απομείνει από την προηγούμενη χρονιά ή έχει παραμείνει αποθηκευμένη για μεγάλο χρονικό διάστημα. Η αμόλυβδη βενζίνη δεν μπορεί να συντηρηθεί για μεγάλο χρονικό διάστημα.

Η υδροπλυστική πρέπει να χρησιμοποιείται πάντα πάνω σε σταθερό και επίπεδο έδαφος, ενώ δεν πρέπει να μετακινείται κατά τη λειτουργία της.

Η υδροπλυστική θεωρείται συσκευή σταθερής εγκατάστασης. Η μη τήρηση αυτού του κανόνα μπορεί να αποτελέσει αιτία κινδύνου.

Η υδροπλυστική δεν πρέπει να χρησιμοποιείται σε διαβρωτική ή πιθανώς εκρηκτική ατμόσφαιρα (αναθυμιάσεις ή αέρια).

Η λανθασμένη χρήση της υδροπλυστικής μπορεί να προκαλέσει τραυματισμούς ή βλάβες, για τις οποίες δεν μπορεί να θεωρηθεί υπεύθυνος ο κατασκευαστής.

ΓΕΝΙΚΟΙ ΚΑΝΟΝΕΣ ΑΣΦΑΛΕΙΑΣ ΓΙΑ ΤΗ ΧΡΗΣΗ ΤΩΝ ΥΔΡΟΠΛΥΣΤΙΚΩΝ

⚠ Προσοχή

- Η υδροπλυστική δεν πρέπει να χρησιμοποιείται από παιδιά, ανήλικες, άτομα με μειωμένες ψυχο-σωματικές ικανότητες, σε κατάσταση μέθης, χωρίς εμπειρία και γνώση.

Ο χειριστής πρέπει να ενημερωθεί για τις οδηγίες χρήσης της συσκευής από ένα άτομο υπεύθυνο για την ασφάλειά του.

Τα παιδιά πρέπει να επιβλέπονται ώστε να εξασφαλιστεί ότι δεν παίζουν με την υδροπλυστική.

- Χρησιμοποιείτε μόνο γνήσια εξαρτήματα που παρέχουν εγγύηση ασφαλούς λειτουργίας της συσκευής.

- Ο εύκαμπτος σωλήνας σύνδεσης μεταξύ εκτοξευτήρα και υδροπλυστικής δεν πρέπει να είναι φθαρμένος. Σε περίπτωση φθοράς αντικαταστήστε τον αμέσως. Ο σωλήνας πρέπει να αναγράφει την επιτρεπτή πίεση, την ημερομηνία παραγωγής και τον κατασκευαστή του.

- Οι σωλήνες, οι σύνδεσμοι και οι μούφες για την υψηλή πίεση επηρεάζουν σημαντικά την ασφάλεια της υδροπλυστικής. Χρησιμοποιείτε μόνο γνήσια ανταλλακτικά εγκεκριμένα από τον κατασκευαστή.

- Μη χρησιμοποιείτε την υδροπλυστική όταν υπάρχουν άνθρωποι ή/και ζώα εντός της ακτίνας λειτουργίας της.

- Το νερό υπό υψηλή πίεση μπορεί να είναι επικίνδυνο εάν δεν χρησιμοποιείται σωστά. Μην κατευθύνετε ποτέ το νερό υπό πίεση σε ανθρώπους ή/και ζώα, ηλεκτρικές συσκευές ή προς την ίδια τη συσκευή.

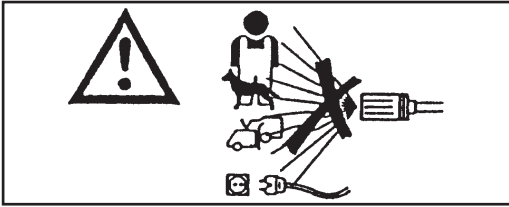

- Το νερό υπό υψηλή πίεση δημιουργεί μια δύναμη αντίδρασης στον εκτοξευτήρα. Κρατάτεκαλάτιςχειρολαβέςτουεκτοξευτήρα.

- Η χρήση της υδροπλυστικής πρέπει να εκτιμάται ανάλογα με τον τύπο του επιθυμητού πλυσίματος. Προστατευτείτε από την εκτόξευση στερεών σωμάτων ή διαβρωτικών ουσιών χρησιμοποιώντας κατάλληλη προστατευτική ενδυμασία (γάντια, γυαλιά κ.λπ.).

- Η χρήση της υδροπλυστικής πρέπει να μελετάται εκτιμάται με την περιοχή στην οποία πραγματοποιείται το πλύσιμο. (π.χ.: βιομηχανίες τροφίμων, φαρμακοβιομηχανίες, κλπ.) Θα πρέπει να τηρούνται οι σχετικοί κανόνες και οι συνθήκες ασφαλείας.

- Μην κατευθύνετε το νερό υπό πίεση προς το μέρος σας ή προς άλλα άτομα για να καθαρίσετε ενδυμασίες ή υποδήματα.

-Κατάτηχρήσηαπαγορεύεταιναμπλοκάρετε τη σκανδάλη (μοχλό) του εκτοξευτήρα σε θέση παροχής.

- Πριν από οποιαδήποτε επέμβαση καθαρισμούή/καισυντήρησης,αποσυνδέστε την υδροπλυστική από το δίκτυο ύδρευσης.

- Κατά περιόδους, **τουλάχιστον μια φορά το χρόνο**, πρέπει να απευθύνεστε στο εξουσιοδοτημένο Σέρβις για έλεγχο των συστημάτων ασφαλείας.

- Κατά περιόδους, τουλάχιστον μια φορά

το χρόνο, πρέπει να απευθύνεστε στο εξουσιοδοτημένο Σέρβις για έναν έλεγχο ασφαλείας της υδροπλυστικής.

- Μην καλύπτετε τα ανοίγματα ή τις σχισμές αερισμού για την απαγωγή της θερμότητας ή την εξάτμιση του κινητήρα.

- Μην αγγίζετε την εξάτμιση με τα χέρια. Κίνδυνος εγκαυμάτων.

- Τα καυσαέρια του κινητήρα εσωτερικής καύσης περιέχουν επιβλαβή αέρια. Συνεπώς μη χρησιμοποιείτε την υδροπλυστική σε κλειστούς χώρους.

Εάν πρόκειται να χρησιμοποιήσετε τη συσκευή σε κλειστό χώρο, φροντίστε για την εγκατάσταση ενός σωλήνα εξάτμισης για την απαγωγή των καυσαερίων.

- Σε περίπτωση βλάβης ή/και κακής λειτουργίας της υδροπλυστικής, σβήστε την (αποσυνδέοντας τη συσκευή από το δίκτυο ύδρευσης) και μην επιχειρήσετε να την επισκευάσετε.

Απευθυνθείτε στο εξουσιοδοτημένο Σέρβις.

Η μη τήρηση των παραπάνω οδηγιών απαλλάσσει τον κατασκευαστή από κάθε ευθύνη και συνιστά ανάρμοστη χρήση του προϊόντος.

ΠΡΟΟΡΙΣΜΟΣ ΧΡΗΣΗΣ

Η συσκευή προορίζεται αποκλειστικά για τον καθαρισμό μηχανημάτων, οχημάτων, κτιρίων και γενικώς επιφανειών που είναι κατάλληλες για καθαρισμό με διάλυμα απορρυπαντικού σε υψηλή πίεση από 25 έως 280 bar. (360 - 4000 PSI).

⚠ Προσοχή

Η συσκευή αυτή έχει μελετηθεί για να χρησιμοποιείται με απορρυπαντικά που διατίθενται ή συνιστώνται από τον κατασκευαστή. Η χρήση άλλων απορρυπαντικών ή χημικών ουσιών μπορεί να επηρεάσει την ασφάλεια της συσκευής.

Η συσκευή μπορεί να χρησιμοποιηθεί μόνο για τη χρήση για την οποία προορίζεται.

Κάθε άλλη χρήση πρέπει να θεωρείται ακατάλληλη και συνεπώς αλόγιστη.

Παραδείγματα αλόγιστης χρήσης είναι:

- Πλύσιμο μη κατάλληλων επιφανειών για καθαρισμό με νερό υπό πίεση.
- Πλύσιμο ανθρώπων, ζώων, ηλεκτρικών συσκευών και της ίδιας της συσκευής.
- Χρήση ακατάλληλων απορρυπαντικών ή χημικών ουσιών.
- Μπλοκάρισμα της σκανδάλης (μοχλού) του εκτοξευτήρα σε θέση παροχής.
- Χρήση εξοπλισμού που δεν συνιστάται από τον κατασκευαστή.
- Χρήση της υδροπλυστικής σε κλειστούς χώρους χωρίς σωλήνα για την απαγωγή των επιβλαβών καυσαερίων.

Ο κατασκευαστής δεν μπορεί να θεωρηθεί υπεύθυνος για ενδεχόμενες βλάβες που οφείλονται σε ακατάλληλη, λανθασμένη ή αλόγιστη χρήση.

Οι υδροπλυστικές, αναφορικά με την ασφάλεια, κατασκευάζονται σύμφωνα με τους ισχύοντες κανονισμούς.

ΠΡΟΚΑΤΑΡΚΤΙΚΕΣ ΕΝΕΡΓΕΙΕΣ

ΑΠΟΣΥΣΚΕΥΑΣΙΑ

Μετά την αποσυσκευασία, βεβαιωθείτε ότι η συσκευή βρίσκεται σε άριστη κατάσταση. Σε περίπτωση αμφιβολίας μη χρησιμοποιήσετε την υδροπλυστική. Απευθυνθείτε στην Αντιπροσωπεία.

Τα υλικά της συσκευασίας (σακουλάκια, κουτιά, καρφιά, κλπ.) πρέπει να φυλάσσονται μακριά από παιδιά, καθώς αποτελούν πιθανές εστίες κινδύνου και πρέπει να απορρίπτονται ή φυλάσσονται σύμφωνα με τους κατά τόπους κανονισμούς προστασίας του περιβάλλοντος.

ΤΟΠΟΘΕΤΗΣΗ ΑΠΟΣΥΝΔΕΔΕΜΕΝΩΝ ΕΞΑΡΤΗΜΑΤΩΝ ΤΟΥ ΜΗΧΑΝΗΜΑΤΟΣ

Το μηχάνημα συναρμολογείται από τον κατασκευαστή όσον αφορά τα βασικά εξαρτήματα και τα συστήματα ασφαλείας. Για λόγους συσκευασίας και μεταφοράς, ορισμένα δευτερεύοντα εξαρτήματα της υδροπλυστικής διατίθενται αποσυναρμολογημένα.

Ο χρήστης οφείλει να συναρμολογήσει τα εξαρτήματα αυτά σύμφωνα με τις οδηγίες που παρέχονται σε κάθε σετ προς τοποθέτηση.

ΠΙΝΑΚΙΔΑ ΑΝΑΓΝΩΡΙΣΗΣ:

Η πινακίδα αναγνώρισης με τα βασικά τεχνικά χαρακτηριστικά της υδροπλυστικής είναι τοποθετημένη στη βάση και είναι πάντα εμφανής (εικ. 1).

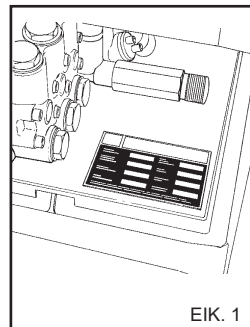

ΕΙΚ. 1

⚠ Προσοχή

Κατά την αγορά, βεβαιωθείτε ότι το προϊόν διαθέτει πινακίδα. Σε αντίθετη περίπτωση ειδοποιηστε αμέσως τον κατασκευαστή ή/και τον Αντιπρόσωπο.

Οι συσκευές χωρίς πινακίδα δεν πρέπει να χρησιμοποιούνται, καθώς ο κατασκευαστής δεν φέρει καμία ευθύνη. Τα προϊόντα χωρίς πινακίδα πρέπει να θεωρούνται ανώνυμα και ενδεχομένως επικίνδυνα.

ΠΛΗΡΩΣΗ ΤΟΥ ΔΟΧΕΙΟΥ ΑΠΟΡΡΥΠΑΝΤΙΚΟΥ

⚠ Προσοχή

Επιλέξτε από τα συνιστώμενα προϊόντα το καταλληλότερο για το πλύσιμο στο οποίο θα χρησιμοποιηθεί και αραιώστε το με νερό (εικ.2) σύμφωνα με τις οδηγίες που αναγράφονται στη συσκευασία του προϊόντος.

Γεμίστε το δοχείο απορρυπαντικού με το αραιωμένο προϊόν.

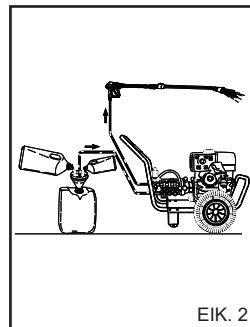

ΕΙΚ. 2

Ζητήστε από την Αντιπροσωπεία τον κατάλογο των απορρυπαντικών που μπορούν να χρησιμοποιηθούν ανάλογα με τον τύπο του επιθυμητού πλυσίματος και το είδος της επιφάνειας για πλύσιμο.

Μετά τη χρήση ενός απορρυπαντικού, το κύκλωμα αναρρόφησης πρέπει να ξεπλένεται με καθαρό νερό.

ΑΝΕΦΟΔΙΑΣΜΟΣ ΚΑΥΣΙΜΟΥ.

Γεμίστε το ρεζερβουάρ με βενζίνη (εικ. 3) (χρησιμοποιείτε φρέσκια και καθαρή αμόλυβδη βενζίνη) με το μηχανήμα κρύο. Για τον ανεφοδιασμό χρησιμοποιείτε καθαρό χωνί.

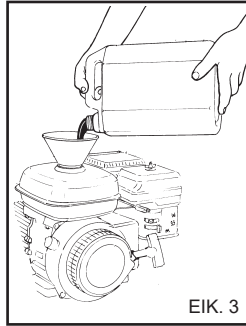

ΕΙΚ. 3

⚠ Κίνδυνος.

- Προσέξτε ώστε να μην υπάρξει διαρροή βενζίνης κατά τον ανεφοδιασμό. Σε περίπτωση που συμβεί αυτό, σκουπίστε με απορροφητικό πανί και βεβαιωθείτε ότι τα πάντα είναι απόλυτα στεγνά πριν βάλετε εμπρός τον κινητήρα.

- Κατά τον ανεφοδιασμό, μην καπνίζετε, μην ανάβετε σπύρτα και μην προκαλείτε σπινθήρες. Κίνδυνος πυρκαγιάς ή έκρηξης.

- Μη γεμίζετε υπερβολικά το ρεζερβουάρ (η βενζίνη δεν πρέπει να φτάνει στο λαιμό του στομίου πλήρωσης). Βεβαιωθείτε ότι η τάπα έχει κλείσει καλά μετά τον ανεφοδιασμό.

- Η βενζίνη είναι εξαιρετικά εύφλεκτη και εκρηκτική. Η διαδικασία ανεφοδιασμού απαιτεί πολύ μεγάλη προσοχή.

Για περισσότερες πληροφορίες, διαβάστε το εγχειρίδιο οδηγιών του κινητήρα.

- Μη χρησιμοποιείτε καύσιμο διαφορετικό από εκείνο που αναγράφεται στην πινακίδα αναγνώρισης.

- Μη γεμίζετε το ρεζερβουάρ βενζίνης με τον κινητήρα σε λειτουργία.

- Τα δοχεία της βενζίνης πρέπει να φυλάσσονται σε ειδικούς χώρους, μακριά από παιδιά.

- Πριν βάλετε εμπρός τον κινητήρα, ελέγξτε τη στάθμη του λαδιού. Συμπληρώστε λάδι, αν η στάθμη είναι χαμηλή. Ελέγχετε συχνά (πριν από κάθε χρήση) τη στάθμη του λαδιού.

- Χρησιμοποιείτε καθαρό λιπαντικό λάδι υψηλής ποιότητας SAE 10W-30 για γενική χρήση με προδιαγραφές API-SF ή SG. Για περισσότερες πληροφορίες, συμβουλευτείτε το εγχειρίδιο οδηγιών του κινητήρα.

ΣΥΣΤΗΜΑΤΑ ΧΕΙΡΙΣΜΟΥ ΚΑΙ ΕΛΕΓΧΟΥ

⚠ Προσοχή

Πριν τη σύνδεση στο δίκτυο ύδρευσης πρέπει να γνωρίζετε τη λειτουργία των συστημάτων χειρισμού και ελέγχου της υδροπλυστικής.

Για τη διαδικασία αυτή εφαρμόστε τις οδηγίες του φυλλαδίου χρησιμοποιώντας ως βοήθημα τις αντίστοιχες εικόνες.

ΣΥΝΔΕΣΗ ΣΤΟ ΔΙΚΤΥΟ ΥΔΡΕΥΣΗΣ

Συνδέστε το σωλήνα τροφοδοσίας στο δίκτυο ύδρευσης (εικ. 4A) και στο ρακόρ της υδροπλυστικής (εικ. 4B).

Βεβαιωθείτε ότι το δίκτυο ύδρευσης παρέχει επαρκή ποσότητα και πίεση νερού για τη λειτουργία της υδροπλυστικής 2 + 8 BAR. (29+116 PSI).

Μέγιστη θερμοκρασία νερού τροφοδοσίας 50°C.

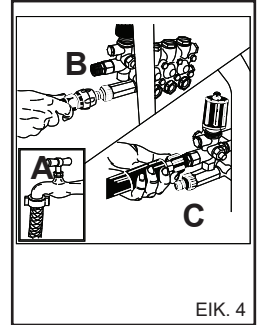

ΕΙΚ. 4

Συνδέστε το σωλήνα υψηλής πίεσης στην υδροπλυστική (εικ. 4C) και στον εκτοξευτήρα (εικ. 5).

⚠ Κίνδυνος.

Η υδροπλυστική πρέπει να λειτουργεί με καθαρό νερό. Όταν το νερό είναι βρώμικο ή αμμώδες και περιέχει διαβρωτικά χημικά προϊόντα ή διαλύματα μπορεί να προκαλέσει σοβαρές βλάβες στην υδροπλυστική.

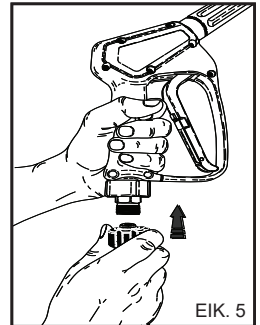

ΕΙΚ. 5

⚠ Κίνδυνος

Ποτέ μην αναρροφάτε υγρά που περιέχουν καθαρούς διαλύτες ή οξέα! Π.χ. βενζίνη, διαλυτικά για βερνίκια ή πετρέλαιο. Τα σταγονίδια που ψεκάζονται από τον εκτοξευτήρα είναι άκρως εύφλεκτα, εκρηκτικά και δηλητηριώδη.

Η μη τήρηση των παραπάνω οδηγιών απαλλάσσει τον κατασκευαστή από κάθε ευθύνη και συνιστά ανάρμοστη χρήση του προϊόντος.



Σημαντικό

Τηρείτε τις διατάξεις της εταιρείας ύδρευσης.

Οι ισχύοντες κανονισμοί προβλέπουν ότι η συσκευή δεν πρέπει να συνδεθεί στο δίκτυο πόσιμου νερού χωρίς να διαθέτει έναν κατάλληλο διακόπτη δικτύου. Χρησιμοποιείτε έναν κατάλληλο διακόπτη δικτύου σύμφωνα με το πρότυπο EN 12729 τύπου BA. Το νερό που τρέχει μέσα από ένα διαχωριστή συστήματος δεν κατατάσσεται πλέον στο πόσιμο νερό.

⚠ Προσοχή

Μη συνδέετε το μηχανήμα σε δοχεία πόσιμου νερού.

ΕΝΔΥΜΑΣΙΑ ΚΑΙ ΕΞΟΠΛΙΣΜΟΣ



Χρησιμοποιείτε πάντα υποδήματα ασφαλείας με αντιολισθητικές σόλες.

Χρησιμοποιείτε προστατευτικά γυαλιά ή μάσκα και ενδυμασία ασφαλείας.

Συνιστάται η χρήση φόρμας εργασίας για να μειώνεται ο κίνδυνος τραυματισμού σε περίπτωση ακούσιας επαφής με το νερό υπό πίεση.

ΧΡΗΣΗ ΤΗΣ ΥΔΡΟΠΛΥΣΤΙΚΗΣ

ΕΚΚΙΝΗΣΗ ΤΗΣ ΥΔΡΟΠΛΥΣΤΙΚΗΣ

Ανοίξτε τη βάνα τροφοδοσίας νερού (εικ. 4Α).

1) Τοποθετήστε το μοχλό του ρουμπινέντου βενζίνης στην ανοιχτή θέση ON (εικ.6Α).

2) Τοποθετήστε το λεβιέ εκκίνησης στη θέση starter (εικ. 6B). Αν ο κινητήρας είναι ζεστός, η ενέργεια αυτή δεν είναι αναγκαία.

3) Γυρίστε το διακόπτη του κινητήρα στη θέση ON (εικ. 7).

4) Βάλτε εμπρός τον κινητήρα εσωτερικής καύσης τραβώντας το σχοινί εκκίνησης (εικ. 8).

5) Όταν πάρει εμπρός ο κινητήρας, μετακινήστε το λεβιέ εκκίνησης (εικ. 6B) στην αρχική του θέση.

Προσοχή

- Σε περίπτωση που η στάθμη του λαδιού είναι ανεπαρκής, ο κινητήρας δεν παίρνει εμπρός.

- Το νερό υπό υψηλή πίεση δημιουργεί μια δύναμη αντίδρασης στον εκτοξευτήρα. Κρατάτε καλά τις χειρολαβές του εκτοξευτήρα.

Πιέστε το μοχλό της χειρολαβής και ξεκινήστε το πλύσιμο.

Κίνδυνος

Μην μπλοκάρτε το μοχλό της χειρολαβής σε θέση παροχής.

ΣΗΜΑΝΤΙΚΟ!

Για την απομάκρυνση

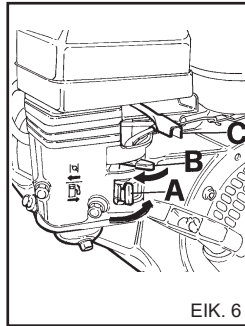

ΕΙΚ. 6

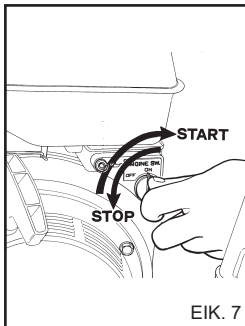

ΕΙΚ. 7

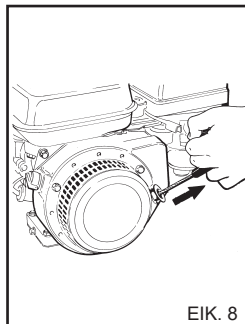

ΕΙΚ. 8

ενδεχόμενων ακαθαρσιών ή φουσαλίδων αέρα από το υδραυλικό κύκλωμα, θέστε για πρώτη φορά σε λειτουργία την υδροπλυστική χωρίς εκτοξευτήρα, αφήνοντας να τρέξει το νερό για λίγα δευτερόλεπτα.

Ενδεχόμενες ακαθαρσίες μπορεί να βουλώσουν το στόμιο και να εμποδίσουν τη λειτουργία του (Εικ. 9).

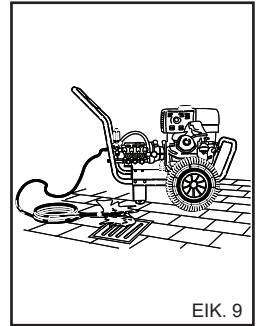

ΕΙΚ. 9

ΔΙΑΚΟΠΗ ΛΕΙΤΟΥΡΓΙΑΣ ΤΗΣ ΥΔΡΟΠΛΥΣΤΙΚΗΣ

1) Μετά τη χρήση με απορρυπαντικό, ξεβγάλετε το κύκλωμα αναρρόφησης, βάλτε το σωλήνα αναρρόφησης (εικ. 10) απορρυπαντικού σε ένα δοχείο με καθαρό νερό και ανάψτε την αντλία για 1 λεπτό με τη βάνα ελέγχου εντελώς ανοιχτή και τον εκτοξευτήρα στη θέση παροχής απορρυπαντικού.

2) Διακόψτε τη λειτουργία της υδροπλυστικής.

α) Γυρίστε το διακόπτη του κινητήρα στη θέση OFF. (εικ. 7).

β) Τοποθετήστε το μοχλό του ρουμπινέντου βενζίνης στη κλειστή θέση OFF (εικ.6Α).

3) Εκτονώστε την πίεση του σωλήνα Υ.Π. πιέζοντας το μοχλό του πιστολιού (εικ. 5Α).

4) Κλείστε τη βάνα τροφοδοσίας νερού (εικ. 4Α).

Προσοχή

- Όταν απομακρύνετε από την υδροπλυστική, έστω και προσωρινά, θα πρέπει να την σβήνετε.

- Όταν δεν χρησιμοποιείτε την υδροπλυστική, κλείνετε το σύστημα ασφαλείας στη χειρολαβή (εικ. 11).

- Η λειτουργία της υδροπλυστικής χωρίς νερό προκαλεί σοβαρές βλάβες στις τσιμούχες στεγανότητας της αντλίας.

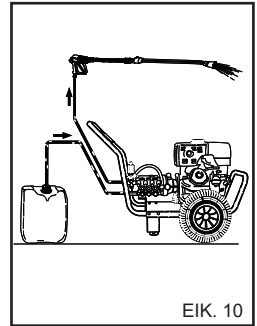

ΕΙΚ. 10

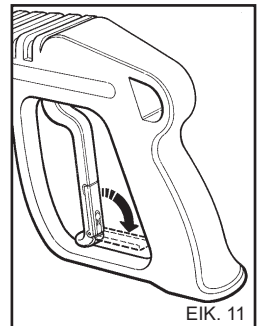

ΕΙΚ. 11

ΧΡΗΣΗ ΤΗΣ ΡΥΘΜΙΖΟΜΕΝΗΣ ΚΕΦΑΛΗΣ (ΕΙΚ. 12)

Η ρυθμιζόμενη κεφαλή σας επιτρέπει να επιλέξετε την εκτόξευση σε χαμηλή και υψηλή πίεση. Η επιλογή της πίεσης επιτυγχάνεται περιστρέφοντας την κεφαλή. Υψηλή πίεση θέση Α. Χαμηλή πίεση θέση Β.

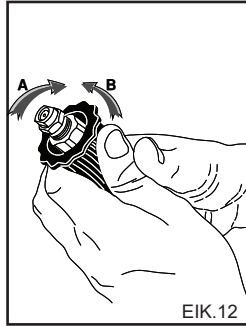

ΕΙΚ.12

ΧΡΗΣΗ ΤΟΥ ΔΙΠΛΟΥ ΕΚΤΟΞΕΥΤΗΡΑ (ΕΙΚ. 13).

Ο διπλός εκτοξευτήρας σας επιτρέπει να επιλέξετε την εκτόξευση νερού σε χαμηλή και υψηλή πίεση. Η επιλογή της πίεσης επιτυγχάνεται με το πιστόλι στη θέση 1. Υψηλή πίεση θέση 2. Χαμηλή πίεση και αναρρόφηση απορρυπαντικού θέση 3.

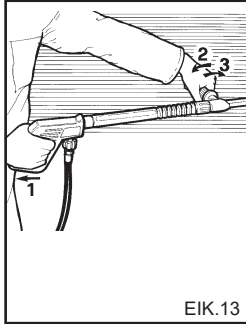

ΕΙΚ.13

ΤΟΠΟΘΕΤΗΣΗ ΣΕΤ ΑΝΑΡΡΟΦΗΣΗΣ ΑΠΟΡΡΥΠΑΝΤΙΚΟΥ (ΕΙΚ. 14).

Για την αναρρόφηση του διαλύματος καθαρισμού, συνδέστε στην έξοδο νερού της υδροπλυστικής το ειδικό σετ.

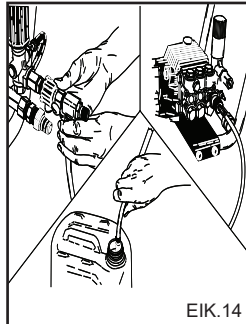

ΕΙΚ.14

ΔΙΑΔΙΚΑΣΙΑ ΓΙΑ ΣΩΣΤΟ ΠΛΥΣΙΜΟ ΜΕ ΤΗ ΧΡΗΣΗ ΑΠΟΡΡΥΠΑΝΤΙΚΩΝ

- 1) Προετοιμάστε το καταλληλότερο απορρυπαντικό διάλυμα για τη βρωμιά και την επιφάνεια που θα πλύνετε.
- 2) Βάλτε εμπρός την υδροπλυστική, ανοίξτε τη βάνα του απορρυπαντικού (αν υπάρχει), πατήστε το διακόπτη αναρρόφησης του απορρυπαντικού πάνω στον εκτοξευτήρα (εικ. 12) και ψεκάστε την επιφάνεια που θέλετε να πλύνετε από κάτω προς τα πάνω. Αφήστε το προϊόν να δράσει για λίγα λεπτά.
- 3) Ξεβγάλετε καλά όλη την επιφάνεια από πάνω προς τα κάτω με νερό σε υψηλή πίεση.
- 4) Μετά τη χρήση με απορρυπαντικό, ξεβγάλετε το κύκλωμα αναρρόφησης, βάλτε το σωλήνα αναρρόφησης (εικ. 10) απορρυπαντικού σε ένα δοχείο με καθαρό νερό και ανάψτε την αντλία για 1 λεπτό με τον εκτοξευτήρα στη θέση παροχής απορρυπαντικού.

ΣΥΝΤΗΡΗΣΗ

Ο ΧΡΗΣΤΗΣ ΕΠΙΤΡΕΠΕΤΑΙ ΝΑ ΠΡΟΒΑΙΝΕΙ ΜΟΝΟ ΣΤΙΣ ΕΠΕΜΒΑΣΕΙΣ ΠΟΥ ΠΡΟΒΛΕΠΟΝΤΑΙ ΑΠΟ ΤΟ ΠΑΡΟΝ ΦΥΛΛΑΔΙΟ ΟΔΗΓΩΝ. ΟΠΟΙΑΔΗΠΟΤΕ ΑΛΛΗ ΕΠΕΜΒΑΣΗ ΑΠΑΓΟΡΕΥΕΤΑΙ

⚠ Κίνδυνος

Για τις επεμβάσεις συντήρησης στην αντλία υψηλής πίεσης, στα ηλεκτρικά εξαρτήματα και σε όλα τα άλλα συστήματα ασφαλείας, πρέπει να απευθύνεστε στο εξουσιοδοτημένο Σέρβις.

Ο κατασκευαστής δεν φέρει ευθύνη για μετατροπές του προϊόντος, αλλαγές, επισκευές και ακατάλληλη συντήρηση από τρίτους χωρίς τη ρητή έγκρισή του.

Κατά περιόδους, τουλάχιστον μια φορά το χρόνο, πρέπει να απευθύνεστε στο εξουσιοδοτημένο Σέρβις για γενικό έλεγχο των συστημάτων ασφαλείας και των ρυθμίσεων της υδροπλυστικής.

⚠ Κίνδυνος

Πριν από οποιαδήποτε επέμβαση συντήρησης, αποσυνδέστε την υδροπλυστική από το δίκτυο ύδρευσης κλείνοντας τη βάνα τροφοδοσίας (βλ. κεφ. Σύνδεση στο δίκτυο ύδρευσης). Μετά τη συντήρηση, πριν συνδέσετε και πάλι την υδροπλυστική με το δίκτυο ύδρευσης, βεβαιωθείτε ότι όλα τα καλύμματα έχουν τοποθετηθεί σωστά και έχουν στερεωθεί με τις βίδες τους.

⚠ Προσοχή

Μη γέρνετε την υδροπλυστική από την πλευρά του καρμπυρατέρ.

ΜΕΤΡΑ ΠΡΟΣΤΑΣΙΑΣ ΑΠΟ ΤΟΝ ΠΑΓΕΤΟ

Η υδροπλυστική δεν πρέπει να εκτίθεται στον παγετό.

Στο τέλος της εργασίας ή για μεγάλα χρονικά διαστήματα εκτός χρήσης, εάν η υδροπλυστική παραμείνει εκτεθειμένη στον παγετό, είναι υποχρεωτική η χρήση αντιπηκτικού για την αποφυγή σοβαρών βλαβών στο υδραυλικό σύστημα.

⚠ Προσοχή

Η υδροπλυστική έχει μελετηθεί για να χρησιμοποιείται με απορρυπαντικά που διατίθενται ή συνιστώνται από τον κατασκευαστή.

Η χρήση άλλων απορρυπαντικών ή χημικών ουσιών μπορεί να επηρεάσει την ασφάλεια της υδροπλυστικής.

1) Για τη συμβατότητα με το περιβάλλον, συνιστάται η ελεγομένη χρήση του απορρυπαντικού προϊόντος, σύμφωνα με τις οδηγίες που αναγράφονται στη συσκευασία του.

2) Επιλέξτε από τα συνιστώμενα προϊόντα το καταλληλότερο για το πλύσιμο στο οποίο θα χρησιμοποιηθεί και αραιώστε το σύμφωνα με τις οδηγίες που αναγράφονται στη συσκευασία του προϊόντος ή στον κατάλογο των κατάλληλων απορρυπαντικών για υδροπλυστικές κρύου ή ζεστού νερού.

3) Ζητήστε από την αντιπροσωπεία τον κατάλογο των απορρυπαντικών.

ΔΙΑΔΙΚΑΣΙΕΣ ΓΙΑ ΤΗ ΧΡΗΣΗ ΑΝΤΙΠΗΚΤΙΚΟΥ (Εικ. 15)

- 1 - Κλείστε την τροφοδοσία νερού (βάνα), αποσυνδέστε το σωλήνα τροφοδοσίας και αφήστε την υδροπλυστική να λειτουργήσει έως ότου αδειάσει εντελώς.
- 2 - Διακόψτε τη λειτουργία της υδροπλυστικής.
- 3 - Προετοιμάστε ένα δοχείο με το διάλυμα του αντιπηκτικού προϊόντος.
- 4 - Βυθίστε το σωλήνα τροφοδοσίας στο δοχείο με το αντιπηκτικό διάλυμα.
- 5 - Θέστε σε λειτουργία την υδροπλυστική.
- 6 - Αφήστε την υδροπλυστική να λειτουργήσει έως ότου τρέξει το αντιπηκτικό από τον εκτοξευτήρα.
- 7 - Αναρροφήστε αντιπηκτικό και από την αναρρόφηση απορρυπαντικού.
- 8 - Διακόψτε τη λειτουργία της υδροπλυστικής.

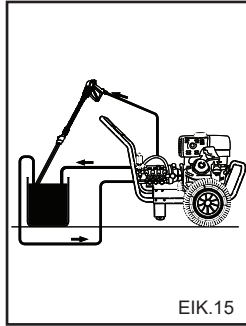

EIK.15

Χρησιμοποιείτε μόνο λάδι SAE 15 W40 στην αντλία Α.Ρ. και SAE 80 W90 στο μειωτήρα στροφών.

ΚΑΘΑΡΙΣΜΟΣ ΦΙΛΤΡΟΥ ΝΕΡΟΥ

Κατά περιόδους καθαρίζετε το φίλτρο νερού απομακρύνοντας ενδεχόμενες ακαθαρσίες (εικ. 18).

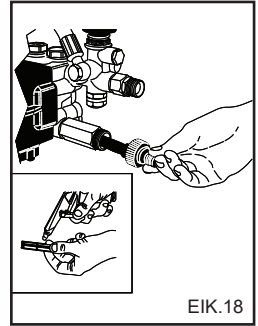

EIK.18

ΕΛΕΓΧΟΣ ΣΤΑΘΜΗΣ ΚΑΙ ΑΛΛΑΓΗ ΛΑΔΙΟΥ ΚΙΝΗΤΗΡΑ ΕΣΩΤΕΡΙΚΗΣ ΚΑΥΣΗΣ

Πριν από κάθε εκκίνηση, ελέγχετε τη στάθμη του λαδιού του κινητήρα εσωτερικής καύσης, αφαιρώντας την τάπα με το δείκτη στάθμης (εικ. 19). Για την αποφυγή βλαβών, ο κινητήρας πρέπει να τίθεται σε λειτουργία μόνο:

- Αν η στάθμη του λαδιού βρίσκεται μεταξύ των ενδείξεων "Min" και "Max" στο δείκτη στάθμης λαδιού.
- Αν η τάπα του λαδιού είναι ασφαλισμένη στο στόμιο λαδιού.

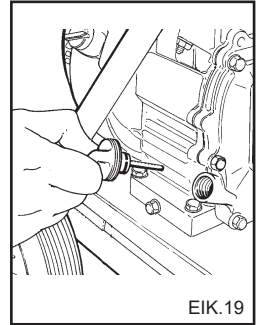

EIK.19

⚠ Προσοχή

Το αντιπηκτικό είναι ένα προϊόν που μπορεί να προκαλέσει ρύπανση του περιβάλλοντος. Κατά συνέπεια, για τη χρήση του πρέπει να τηρούνται αυστηρά οι οδηγίες που αναγράφονται στη συσκευασία του προϊόντος. (Μη διασκορπίζετε το προϊόν στο περιβάλλον).

ΕΛΕΓΧΟΣ ΣΤΑΘΜΗΣ ΚΑΙ ΑΛΛΑΓΗ ΛΑΔΙΟΥ ΑΝΤΛΙΑΣ ΚΑΙ ΜΕΙΩΤΗΡΑ ΣΤΡΟΦΩΝ.

Ελέγχετε περιοδικά τη στάθμη του λαδιού της αντλίας υψηλής πίεσης και του μειωτήρα στροφών μέσω της ένδειξης στάθμης (εικ. 16Α) ή της ράβδου ελέγχου στάθμης (εικ. 16Β).

Εάν το λάδι έχει γαλακτώδη όψη, καλέστε αμέσως το Σέρβις.

Η αλλαγή λαδιού πρέπει να γίνει μετά τις πρώτες 50 ώρες λειτουργίας και, στη συνέχεια, κάθε 500 ώρες ή μία φορά το χρόνο.

Για το σκοπό αυτό:

1) Ξεβιδώστε την τάπα εκκένωσης κάτω από την αντλία (εικ. 16C).

2) Ξεβιδώστε την τάπα με το δείκτη ελέγχου στάθμης (εικ. 16).

3) Αφήστε να τρέξει όλο το λάδι σε ένα δοχείο και παραδώστε το σε εξουσιοδοτημένο κέντρο συλλογής για ανακύκλωση.

4) Βιδώστε την τάπα εκκένωσης και προσθέστε

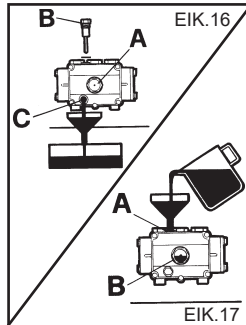

EIK.16

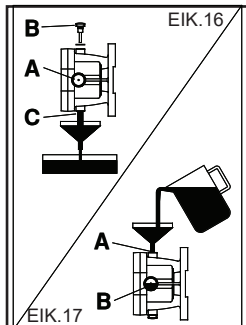

EIK.17

το λάδι από το πάνω άνοιγμα (εικ. 17Α) έως τη στάθμη που υποδεικνύεται από την ένδειξη (εικ. 17Β).

⚠ Προσοχή

Μη γεμίζετε πάνω από την ένδειξη "Max" στο δείκτη στάθμης λαδιού.

Αλλαγή λαδιού:

Αλλάξτε το λάδι μετά τις δύο πρώτες ώρες λειτουργίας και στη συνέχεια κάθε 25 ώρες ή συχνότερα αν ο κινητήρας λειτουργεί σε πολύ δυσμενείς συνθήκες ή σε χώρο με πολύ σκόνη. Αλλάξτε το λάδι όταν ο κινητήρας είναι ακόμη ζεστός μετά από λειτουργία.

⚠ Προσοχή

- Χρησιμοποιείτε καθαρό λιπαντικό λάδι υψηλής ποιότητας SAE 10W-30 για γενική χρήση με προδιαγραφές API-SF ή SG. Για περισσότερες πληροφορίες, συμβουλευτείτε το εγχειρίδιο οδηγιών του κινητήρα.

- Αποσυνδέστε το καλώδιο υψηλής τάσης από το μπουζί πριν την αλλαγή λαδιού του κινητήρα.

Για οδηγίες σχετικά με την αλλαγή λαδιού συμβουλευτείτε το εγχειρίδιο οδηγιών του κινητήρα εσωτερικής καύσης.

⚠ Προσοχή

Το παλιό λάδι πρέπει να παραδίδεται σε εξουσιοδοτημένο κέντρο συλλογής.

ΦΙΛΤΡΟ ΑΕΡΑ.

Ελέγχετε την κατάσταση του φίλτρου κάθε 10 ώρες λειτουργίας. Το φίλτρο πρέπει να αντικαθίσταται κάθε 50 ώρες λειτουργίας ή συχνότερα, αν χρειαστεί.

Για τις διαδικασίες ελέγχου και αντικατάστασης συμβουλευτείτε το εγχειρίδιο οδηγιών του κινητήρα.

Ελληνικά

ΜΠΟΥΖΙ.

Ελέγχετε το μπουζί κάθε χρόνο ή κάθε 100 ώρες λειτουργίας. Το μπουζί πρέπει να αντικαθίσταται αν τα ηλεκτρόδια είναι καπνισμένα ή καμένα και αν ο μονωτήρας έχει φθαρεί. Σε κάθε περίπτωση, το μπουζί πρέπει να αντικαθίσταται μετά από 300 ώρες λειτουργίας.

Για τις διαδικασίες ελέγχου και αντικατάστασης συμβουλευτείτε το εγχειρίδιο οδηγιών του κινητήρα.

ΣΥΝΟΠΤΙΚΟΣ ΠΙΝΑΚΑΣ ΤΑΚΤΙΚΗΣ ΣΥΝΤΗΡΗΣΗΣ ΑΠΟ ΤΟ ΧΡΗΣΤΗ

Περιγραφή επεμβάσεων:

Έλεγχος σωληνώσεων-ρακόρ Σε κάθε χρήση
υψηλή πίεση

1η αλλαγή λαδιού αντλίας Υ.Π. / Μειωτήρα Μετά από 50 ώρες
Επόμενες αλλαγές λαδιού αντλίας Υ.Π. / Κάθε 500 ώρες
Μειωτήρα

Καθαρισμός φίλτρου νερού Κάθε 50 ώρες

Έλεγχος στάθμης λαδιού κινητήρα Σε κάθε χρήση
1η αλλαγή λαδιού κινητήρα μετά από 2 ώρες
Επόμενες αλλαγές λαδιού κινητήρα κάθε 25 ώρες ή
σ υ χ ν ό τ ε ρ α σε
περίπτωση χρήσης σε
δυσμενείς συνθήκες.

Έλεγχος φίλτρου αέρα κάθε 10 ώρες

Αντικατάσταση στοιχείου φίλτρου κάθε 50 ώρες

Έλεγχος μπουζί κινητήρα κάθε 100 ώρες

Αντικατάσταση μπουζί κινητήρα κάθε 300 ώρες

ΑΝΤΙΚΑΤΑΣΤΑΣΗ ΜΠΕΚ ΥΨΗΛΗΣ ΠΙΕΣΗΣ

Περιοδικά είναι αναγκαίο να αντικαθιστάτε το μπεκ υψηλής πίεσης στον εκτοξευτήρα, καθώς αποτελεί εξάρτημα που υπόκειται σε φυσιολογική φθορά κατά τη λειτουργία. Η φθορά αναγνωρίζεται συνήθως από την πτώση της πίεσης λειτουργίας της υδροπλυστικής. Για τις οδηγίες αντικατάστασης απευθυνθείτε στον προμηθευτή ή/και στην αντιπροσωπεία.

ΣΥΝΟΠΤΙΚΟΣ ΠΙΝΑΚΑΣ ΕΚΤΑΚΤΗΣ ΣΥΝΤΗΡΗΣΗΣ ΑΠΟ ΤΟ ΣΕΡΒΙΣ

Περιγραφή επεμβάσεων:

Αντικατάσταση τσιμουχών αντλίας Υ.Π. Κάθε 100 ώρες

Αντικατάσταση μπεκ εκτοξευτήρα Κάθε 150 ώρες

Ρύθμιση και έλεγχος συστημάτων ασφαλείας. 1 φορά το χρόνο

ΣΗΜΑΝΤΙΚΟ:

Οι συνιστώμενοι χρόνοι αφορούν ομαλές συνθήκες λειτουργίας. Για εντατική χρήση μειώστε τα διαστήματα ανάμεσα σε κάθε επέμβαση.

Για τη συντήρηση ή/και την επισκευή χρησιμοποιείτε μόνο γνήσια ανταλλακτικά που διαθέτουν τα καλύτερα χαρακτηριστικά ποιότητας, αξιοπιστίας και ασφαλείας. Η χρήση μη γνήσιων ανταλλακτικών απαλλάσσει τον κατασκευαστή από κάθε ευθύνη, την οποία αναλαμβάνει ο υπεύθυνος της επέμβασης.

ΑΠΟΣΥΡΣΗ

Σε περίπτωση απόσυρσης για μεγάλο χρονικό διάστημα, πρέπει να αποσυνδέσετε τις πηγές τροφοδοσίας, να αδειάσετε τη/τις δεξαμενή/ές με τα υγρά λειτουργίας και να φροντίσετε για την προστασία των τμημάτων που μπορεί να υποστούν βλάβη από τη συσσώρευση σκόνης.

Γρασάρετε τα τμήματα που μπορεί να υποστούν βλάβη σε περίπτωση που στεγνώσουν, όπως οι σωλήνες παροχής. Πριν την επαναφορά σε λειτουργία, βεβαιωθείτε ότι δεν υπάρχουν ρωγμές ή εγκοπές στους σωλήνες σύνδεσης του νερού.

Τα λάδια και τα χημικά προϊόντα πρέπει να διατίθενται σύμφωνα με την ισχύουσα νομοθεσία.

ΔΙΑΛΥΣΗ

Σε περίπτωση που δεν πρόκειται να χρησιμοποιήσετε πλέον την υδροπλυστική, συνιστάται να την αχρηστεύσετε αφαιρώντας το μπουζί του κινητήρα. Συνιστάται επίσης να αχρηστεύσετε εκείνα τα εξαρτήματα της υδροπλυστικής που ενδοχόμενως είναι επικίνδυνα, ειδικά για τα παιδιά που θα μπορούσαν να χρησιμοποιήσουν την άχρηστη συσκευή για να παίξουν. Δεδομένου ότι η υδροπλυστική αποτελεί ειδικό απόβλητο, λύστε την και χωρίστε την σε ομοιογενή μέρη για να διατεθούν σύμφωνα με την ισχύουσα νομοθεσία.

Μη χρησιμοποιείτε ως ανταλλακτικά τα εξαρτήματα που έχουν αφαιρεθεί κατά τη διάλυση.

Ελληνικά

ΠΡΟΒΛΗΜΑΤΑ - ΛΥΣΕΙΣ













Πριν από οποιαδήποτε επέμβαση, απουσυνδέετε την υδροπλυστική από το δίκτυο ύδρευσης.

ΠΡΟΒΛΗΜΑΤΑ	ΑΙΤΙΕΣ	ΛΥΣΕΙΣ
Ο κινητήρας εσωτερικής καύσης δεν παίρνει εμπρός.	Απουσία βενζίνης. Ο μοχλός του ρουμπινέτου βενζίνης είναι στο OFF. Ο διακόπτης του κινητήρα βρίσκεται στο OFF. Απουσία λαδιού.	Ελέγξτε. Γυρίστε στο ON Γυρίστε στο ON Ελέγξτε τη στάθμη και συμπληρώστε.
Ο κινητήρας εσωτερικής καύσης παίρνει εμπρός και στη συνέχεια σβήνει.	Ακαθαρσίες στη βενζίνη. Βρώμικο φίλτρο αέρα. Μπουζί.	Αδειάστε το ρεζερβουάρ και καθαρίστε το. Καθαρίστε. Καθαρίστε.
Δεν υπάρχει παροχή νερού υπό πίεση.	Ελαττωματική σύνδεση στο δίκτυο ύδρευσης. Βουλωμένο φίλτρο νερού. Κλειστή βάνα νερού. Βάνα απορρυπαντικού ανοιχτή.	Ελέγξτε. Καθαρίστε. Ανοιξτε. Κλείστε.
Η αντλία περιστρέφεται, αλλά δεν φτάνει στην ονομαστική πίεση.	Βουλωμένο φίλτρο τροφοδοσίας νερού. Ελαττωματική σύνδεση στο δίκτυο ύδρευσης. Βαλβίδα ρύθμισης πίεσης στο ελάχιστο Φθαρμένο μπεκ εκτοξευτήρα. Ανοιχτός διακόπτης αναρρόφησης απορρυπαντικού στον εκτοξευτήρα. Βρώμικες ή φθαρμένες βαλβίδες.	Καθαρίστε. Ελέγξτε. Ρυθμίστε. Απευθυνθείτε στο Σέρβις. Κλείστε.
Με τον εκτοξευτήρα ανοιχτό η πίεση παρουσιάζει αυξομειώσεις.	Βουλωμένο ή παραμορφωμένο μπεκ. Ανεπαρκής τροφοδοσία.	Απευθυνθείτε στο Σέρβις. Καθαρίστε το ή απευθυνθείτε στο Σέρβις. Ελέγξτε.
Ανεπαρκής αναρρόφηση απορρυπαντικού.	Έλλειψη απορρυπαντικού. Δεν πιέζεται ο διακόπτης στον εκτοξευτήρα.	Γεμίστε το δοχείο με απορρυπαντικό. Πιέστε το διακόπτη στον εκτοξευτήρα.
Παρουσία νερού στο λάδι.	Φθαρμένοι δακτύλιοι στεγανότητας λαδιού.	Απευθυνθείτε στο Σέρβις.
Διαρροές νερού από την κεφαλή.	Φθαρμένες τσιμούχες στεγανότητας.	Απευθυνθείτε στο Σέρβις.

ΣΗΜΑΝΤΙΚΟ:

Για τη συντήρηση ή/και την επισκευή χρησιμοποιείτε μόνο γνήσια ανταλλακτικά που διαθέτουν τα καλύτερα χαρακτηριστικά ποιότητας, αξιοπιστίας και ασφάλειας. Η χρήση μη γνήσιων ανταλλακτικών απαλλάσσει τον κατασκευαστή από κάθε ευθύνη.

Caratteristiche tecniche - Technical data

	<ul style="list-style-type: none"> Modello Model 		BENZ-C H 1811Pi	BENZ-C H 2013Pi	BENZ-C H 2515Pi - DL	BENZ-C L 2216Pi - DL	BENZ-C L 2021Pi - DL
	<ul style="list-style-type: none"> Motore Motor 		Honda Gx 200	Honda Gx 270	Honda Gx 390 QX	Honda Gx 390 QX	Honda Gx 390 QX
	<ul style="list-style-type: none"> Potenza motore Motor power 	kW Hp	4,8 6,5	6,6 9,0	9,6 13,0	9,6 13,0	9,6 13,0
	<ul style="list-style-type: none"> Pressione Pressure 	bar psi	180 2600	200 2900	250 3800	220 3100	200 2900
	<ul style="list-style-type: none"> Portata Flow rate 	l/h gph	660 175	800 212	900 238	1000 264	1260 333
	<ul style="list-style-type: none"> Consumo carburante Fuel consumption Potenzialità termica Thermal capacity 	kg/h gph kW					
	<ul style="list-style-type: none"> Temperatura uscita acqua Water out-put temperature 	°C °F					
	<ul style="list-style-type: none"> Serbatoio gasolio Fuel tank 	l gal					
	<ul style="list-style-type: none"> Serbatoio detergente Detergent tank 	l gal					
	<ul style="list-style-type: none"> Serbatoio anticalcare Discaling tank 	l gal					
	<ul style="list-style-type: none"> Tubo alta pressione High pressure hose 	m ft	10 33	10 33	10 33	10 33	10 33
	<ul style="list-style-type: none"> Cavo Elettrico Power cable 	m ft					
	<ul style="list-style-type: none"> Spinta lancia - Vibrazioni Lance thrust - Vibr. 	N m/	32,7 < 2,5	40,7 < 2,5	52,5 < 2,5	52,6 3,3	65,8 3,3
	<ul style="list-style-type: none"> Rumorosità Noise 	Lp dB (A) Lw dB (A)	92 103 (kp. 2dB)	92 107 (kp. 2dB)	100 116 (kp. 2dB)	100 116 (kp. 2dB)	100 116 (kp. 2dB)
	<ul style="list-style-type: none"> Peso Weight 	kg lb	47 104	70 154,3	75 165,4	85 187,4	85 187,4
	<ul style="list-style-type: none"> Dimensioni Dimensions 	cm in	86x56x54 33,9x22x21,3	105x66x75 41,4x26x29,5	105x66x75 41,4x26x29,5	105x66x75 41,4x26x29,5	105x66x75 41,4x26x29,5



IP Cleaning S.r.l.
Viale Treviso, 63
30026 Summaga di Portogruaro
Venezia (Italy)
T: +39 0421 205511
F: +39 0421 204227
E: info@ipcworldwide.com
W: www.ipcworldwide.com

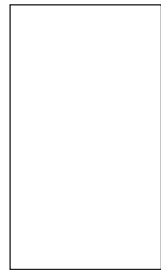

Cod. PLDC40452 - 09/2017